

# IEAS 750

DE

**Elektro Hochentaster**  
Gebrauchsanweisung - Originalbetriebsanleitung

GB

**Electric Pole-mounted pruner**  
Operating Instructions - Translation of the original Operating Instructions

FR

**Scie électrique à élaguer**  
Manuel d'utilisation - Traduction du mode d'emploi d'origine

IT

**Tagliarami elettrico**  
Istruzioni per l'uso - Traduzione delle istruzioni per l'uso originali.

ES

**Motosierra eléctrica telescópica de poda**  
Instrucciones de Manejo - Traducción de las instrucciones de servicio originales

NL

**Elektrische takkenzaag**  
Gebruiksaanwijzing - Vertaling van de originele gebruiksaanwijzing

CZ

**Elektrická prořezávací pila**  
Návod k použití - Překlad původního návodu k použití

HU

**Elektromos ágfűrész**  
Használati utasítás - Az eredeti használati utasítás fordítása

SI

**Električna žaga za veje**  
Navodila za uporabo - Prevod originalnega navodila za uporabo

HR

**Električna pila za grane**  
Uputstvo za uporabu - Prijevod originalne upute za uporabu

BG

**Електрически телескопичен трион**  
Упътване за употреба - Превод на оригиналното ръководство за употреба

DK

**Elektrisk grensav**  
Brugsanvisning - Oversættelse af den originale driftsvejledning

SE

**Elektrisk grensåg**  
Bruksanvisning - Översättning av den ursprungliga instruktionen

FI

**Sähkökäyttöinen oksasaha**  
Käyttöohjeet - Käännös alkuperäisestä käyttöohjeet

EE

**Elektriline oksasaag**  
Kasutusjuhend - Tõlge algsest kasutusjuhendist

PL

**Elektryczna pilarka na wysięgniku**  
Instrukcja obsługi - Tłumaczenie oryginalu Instrukcji obsługi



CE



- DE** Vor Inbetriebnahme Gebrauchsanweisung lesen!
- GB** Read operating instructions before use!
- FR** Lire attentivement le mode d'emploi avant chaque mise en service!
- IT** Prima della messa in funzione leggere le istruzioni per l'utilizzo!
- ES** ¡Lea las instrucciones de manejo antes de efectuar la puesta en marcha!
- NL** Voor inwerkingstelling de gebruiksaanwijzing lezen!
- CZ** Před použitím je nutné si přečíst návod k použití!
- HU** Üzembe helyezés előtt olvassuk el a kezelési útmutatót!
- SI** Pred uporabo preberite navodilo za uporabo!
- HR** Prije stavljanja u pogon pročitajte uputstvo za uporabu!
- BG** Преди пускане в експлоатация прочетете ръководството за употреба!
- DK** Læs instruktionerne, inden maskinen tages i brug!
- SE** Läs bruksanvisningen före användning!
- FI** Lue käyttöohjeet ennen käyttöä!
- EE** Lugege kasutusjuhend enne trimmeri kasutamist läbi!
- PL** Przed rozpoczęciem użytkowania należy zapoznać się z instrukcją obsługi!



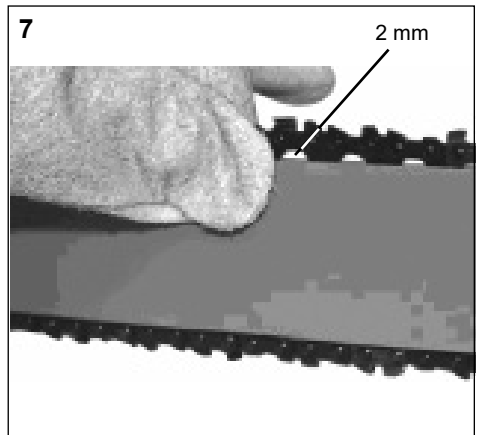
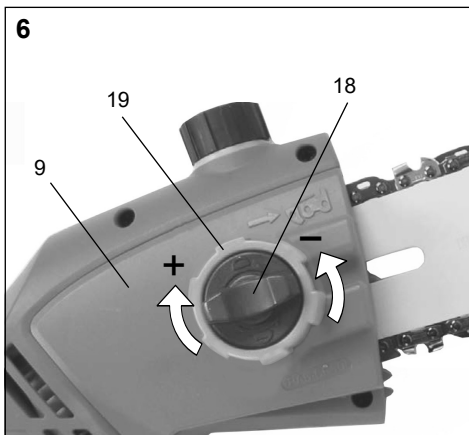
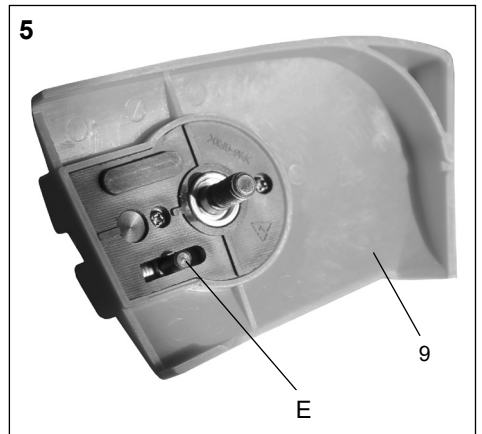
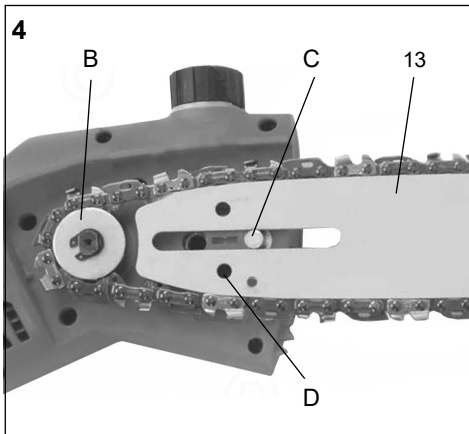
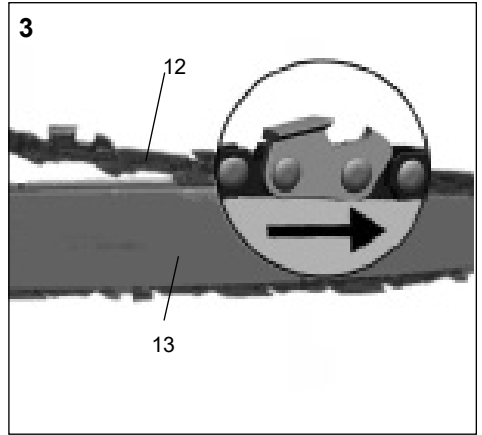
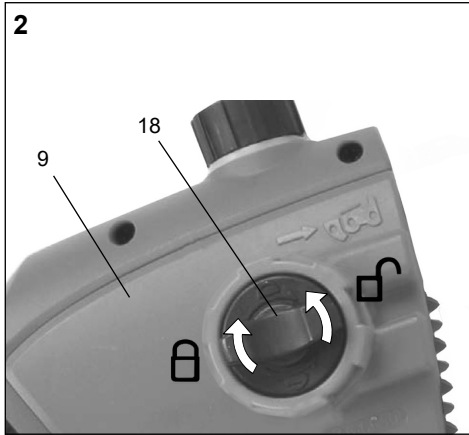

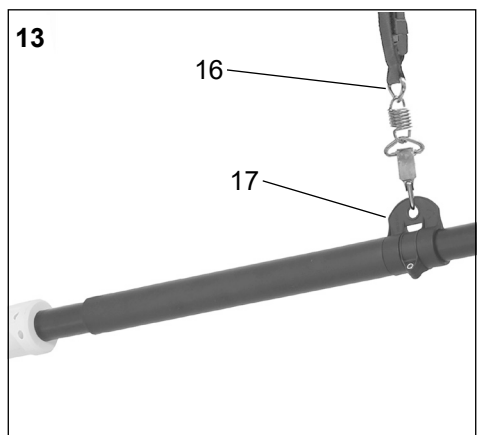
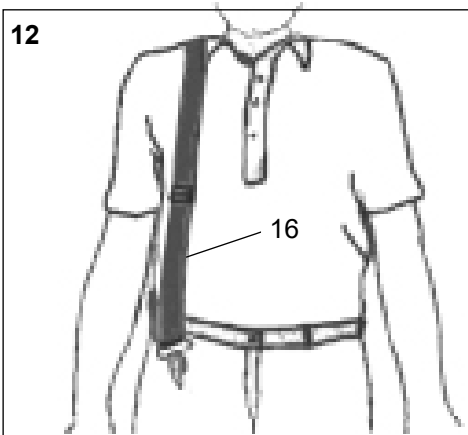
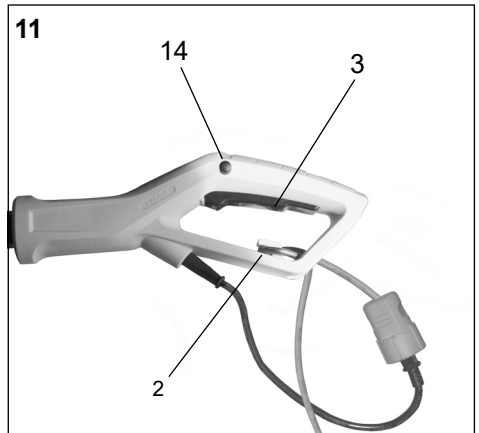
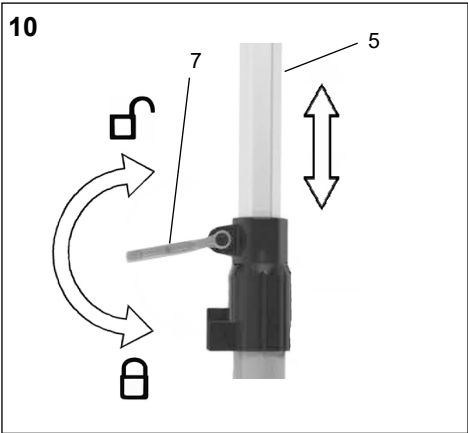
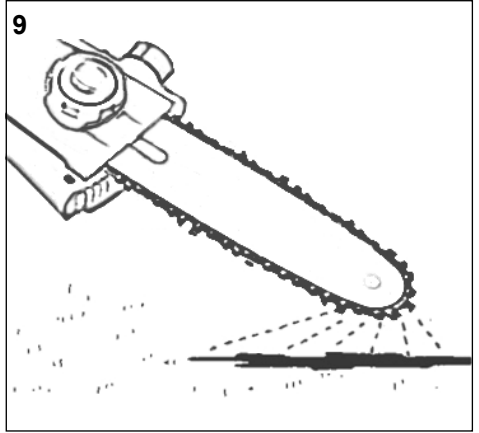
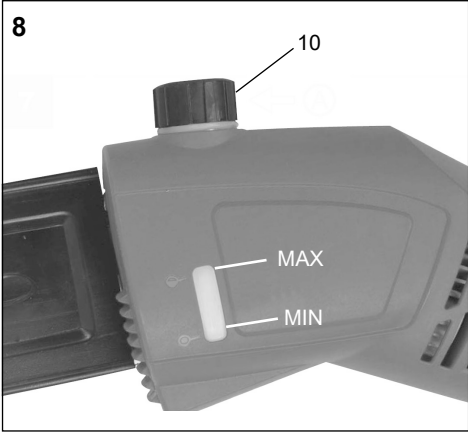

14

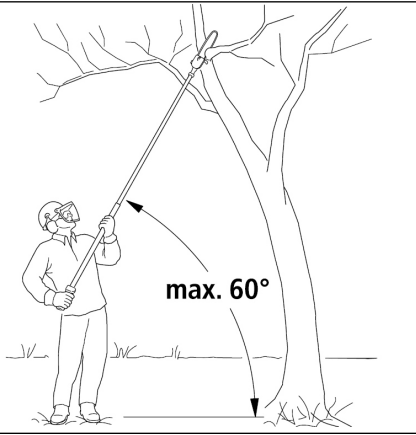

15

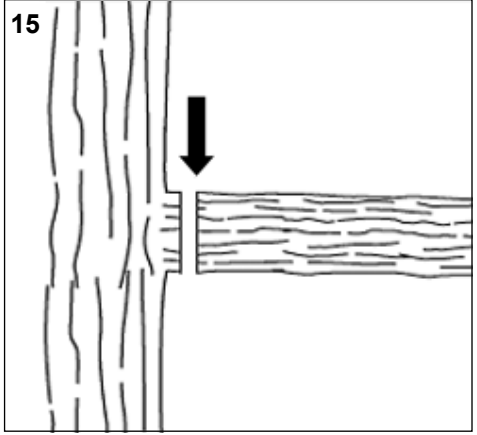

16

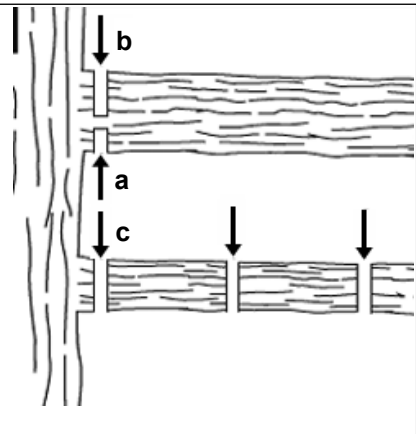

## Elektro Teleskop Astsäge IEAS 750

### Inhaltsverzeichnis

1. Bestimmungsgemäßer Gebrauch
  2. Allgemeine Sicherheitsvorschriften
  3. Symbolerklärung
  4. Gerätbeschreibung und Lieferumfang
  5. Montage
  6. Betrieb
  7. Arbeiten mit der Kettensäge
  8. Technische Daten
  9. Wartung
  10. Reinigung und Lagerung
  11. Hinweise zum Umweltschutz / Entsorgung
  12. Reparatur
  13. Ersatzteilbestellung
  14. Fehlersuche
- Gewährleistung- und Garantiebedingungen  
Konformitätserklärung

### Verpackung

Das Gerät befindet sich in einer Verpackung um Transportschäden zu verhindern. Diese Verpackung ist Rohstoff und ist somit wiederverwendbar oder kann dem Rohstoffkreislauf zurückgeführt werden.

**Beim Benutzen von Geräten müssen einige Sicherheitsvorkehrungen eingehalten werden, um Verletzungen und Schäden zu verhindern:**

- Lesen Sie die Bedienungsanleitung sorgfältig durch und beachten Sie deren Hinweise. Machen Sie sich anhand dieser Gebrauchsanweisung mit dem Gerät, dem richtigen Gebrauch sowie den Sicherheitsvorschriften vertraut.
- Bewahren Sie diese gut auf, damit Ihnen die Informationen jederzeit zur Verfügung stehen.
- Falls Sie das Gerät an andere Personen übergeben sollten, händigen Sie diese Bedienungsanleitung bitte mit aus.

**Wir übernehmen keine Haftung für Unfälle oder Schäden, die durch Nichtbeachten dieser Anleitung entstehen.**

### 1. Bestimmungsgemäße Verwendung

Diese Kettensäge ist nur durch eine Person und nur zum Sägen von Holz zu benutzen. Die Kettensäge muss mit der rechten Hand am hinteren Handgriff und mit der linken Hand am vorderen Handgriff gehalten werden. Vor Gebrauch der Kettensäge muss der Benutzer alle Hinweise und Anweisungen in der Gebrauchsanweisung gelesen und verstanden haben. Der Benutzer muss angemessene persönliche Schutzausrüstung (PSA) tragen. Vermeiden Sie den Einsatz von Werkzeugen bei Temperaturen von 10°C oder darunter. Machen Sie einen Arbeitsplan, um die Verwendung von hochvibrierenden Werkzeugen auf mehrere Tage zu verteilen.



**Mit der Kettensäge darf nur Holz gesägt werden.** Das Bearbeiten von Materialien wie bspw. Kunststoff, Stein, Metall oder Holz, welches Fremdkörper enthält (bspw. Nägel oder Schrauben), ist untersagt!

### Restrisiken

Beachten Sie, dass nationale Vorschriften wie z.B. Arbeitsschutz, Umwelt den Einsatz der Kettensäge beschränken können.

Auch wenn Sie dieses Elektrowerkzeug vorschriftsmäßig bedienen, bleiben immer Restrisiken bestehen. Folgende Gefahren können im Zusammenhang mit der Bauweise und Ausführung dieses Elektrowerkzeugs auftreten:

1. Lungenschäden, falls keine geeignete Staubschutzmaske getragen wird.
2. Gehörschäden, falls kein geeigneter Gehörschutz getragen wird.
3. Schnittverletzungen, falls keine geeignete Schutzkleidung getragen wird.
4. Gesundheitsschäden, die aus Hand-Arm-Schwingungen resultieren, falls das Gerät über einen längeren Zeitraum verwendet wird oder nicht ordnungsgemäß geführt und gewartet wird.

**Warnung!** Diese Maschine erzeugt während des Betriebs ein elektromagnetisches Feld. Dieses Feld kann unter Umständen aktive oder passive medizinische Implantate beeinträchtigen. Um die Gefahr einer ernsten oder tödlichen Verletzung zu verringern, empfehlen wir, Personen mit medizinischen Implantaten ihren Arzt oder den Hersteller des medizinischen Implantats zu befragen, bevor die Maschine bedient wird.

## Warnung!

Die ausgedehnte Nutzung eines Werkzeugs setzt den Nutzer Erschütterungen aus, die zur Weißfingerkrankheit (Raynaud-Syndrom) oder zum Karpaltunnelsyndrom führen können.

Dieser Zustand verringert die Fähigkeit der Hand, Temperaturen zu empfinden und zu regulieren, verursacht Taubheit und Hitzeempfindungen und kann zu Nerven- und Kreislaufschäden und Gewebetod führen.

Nicht alle Faktoren, die zur Weißfingerkrankheit führen, sind bekannt, aber kaltes Wetter, Rauchen und Krankheiten, die Blutgefäße und den Blutkreislauf betreffen sowie große bzw. lang andauernde Belastung durch Erschütterungen werden als Faktoren in der Entstehung der Weißfingerkrankheit genannt. Beachten Sie Folgendes, um das Risiko der Weißfingerkrankheit und des Karpaltunnelsyndroms zu verringern:

1. Halten Sie Ihren Körper, insbesondere die Hände, gerade bei kühlem Wetter warm.
2. Machen Sie regelmäßig Pausen und bewegen Sie dabei die Hände, um die Durchblutung zu fördern.
3. Halten Sie den Griff stets fest, aber umklammern Sie die Handgriffe nicht ständig mit übermäßigem Druck.
4. Wechseln Sie regelmäßig Ihre Arbeitsposition.

Alle oben genannte Vorkehrungen können das Risiko der Weißfingerkrankheit oder des Karpaltunnelsyndrom nicht ausschließen. Langzeit- und regelmäßigen Nutzern wird daher empfohlen, den Zustand Ihrer Hände und Finger genau zu beobachten. Suchen Sie unverzüglich einen Arzt auf, falls eines der obigen Symptome auftauchen sollte.

## 2. Allgemeine Sicherheitshinweise für Elektrowerkzeuge

 **Warnung!** Lesen Sie alle Sicherheitshinweise und Anweisungen. Versäumnisse bei der Einhaltung der Sicherheitshinweise und Anweisungen können elektrischen Schlag, Brand- und/oder schwere Verletzungen verursachen.

Bewahren Sie alle Sicherheitshinweise und Anweisungen für die Zukunft auf.

Der in den Sicherheitshinweisen verwendete Begriff „Elektrowerkzeug“ bezieht sich auf netzbetriebene Elektrowerkzeuge (mit Netzkabel) und auf akkubetriebene Elektrowerkzeuge (ohne Netzkabel).

### 1) Arbeitsplatzsicherheit

- a) **Halten Sie Ihren Arbeitsbereich sauber und gut beleuchtet.** *Unordnung oder unbeleuchtete Arbeitsbereiche können zu Unfällen führen.*
- b) **Arbeiten Sie mit dem Elektrowerkzeug nicht in explosionsgefährdeter Umgebung, in der sich brennbare Flüssigkeiten, Gase oder Stäube befinden.** *Elektrowerkzeuge erzeugen Funken, die den Staub oder die Dämpfe entzünden können.*
- c) **Halten Sie Kinder und andere Personen während der Benutzung des Elektrowerkzeugs fern.** *Bei Ablenkung können Sie die Kontrolle über das Gerät verlieren.*

### 2) Elektrische Sicherheit

- a) **Der Anschlussstecker des Elektrowerkzeuges muss in die Steckdose passen.** **Der Stecker darf in keiner Weise verändert werden. Verwenden Sie keine Adapterstecker gemeinsam mit schutzgeerdeten Geräten.** *Unveränderte Stecker und passende Steckdosen verringern das Risiko eines elektrischen Schlages.*
- b) **Vermeiden Sie Körperkontakt mit geerdeten Oberflächen, wie von Rohren, Heizungen, Herden und Kühlschränken.** *Es besteht ein erhöhtes Risiko durch elektrischen Schlag, wenn Ihr Körper geerdet ist.*
- c) **Halten Sie das Gerät von Regen oder Nässe fern.** *Das Eindringen von Wasser in ein Elektrogerät erhöht das Risiko eines elektrischen Schlages.*
- d) **Zweckentfremden Sie das Kabel nicht, um das Gerät zu tragen, aufzuhängen oder um den Stecker aus der Steckdose zu ziehen.** **Halten Sie das Kabel fern**



von Hitze, Öl, scharfen Kanten oder sich bewegenden Geräteteilen. Beschädigte oder verwickelte Kabel erhöhen das Risiko eines elektrischen Schlages.

- e) **Wenn Sie mit einem Elektrowerkzeug im Freien arbeiten, verwenden Sie nur Verlängerungskabel, die auch für den Außenbereich zugelassen sind.** Die Anwendung eines für den Außenbereich geeigneten Verlängerungskabels verringert das Risiko eines elektrischen Schlages.
  - f) **Wenn der Betrieb eines Elektrowerkzeuges in feuchter Umgebung nicht vermeidbar ist, verwenden Sie einen Fehlerstromschutzschalter.** Der Einsatz eines Fehlerstromschutzschalters vermindert das Risiko eines elektrischen Schlages.
- 3) Sicherheit von Personen**
- a) **Seien Sie aufmerksam, achten Sie darauf, was Sie tun, und gehen Sie mit Vernunft an die Arbeit mit einem Elektrowerkzeug. Benutzen Sie kein Elektrowerkzeug, wenn Sie müde sind oder unter dem Einfluss von Drogen, Alkohol oder Medikamenten stehen.** Ein Moment der Unachtsamkeit beim Gebrauch des Elektrowerkzeuges kann zu ernsthaften Verletzungen führen.
  - b) **Tragen Sie persönliche Schutzausrüstung und immer eine Schutzbrille.** Das Tragen persönlicher Schutzausrüstung, wie Staubmaske, rutschfeste Sicherheitsschuhe, Schutzhelm oder Gehörschutz, je nach Art und Einsatz des Elektrowerkzeuges, verringert das Risiko von Verletzungen.
  - c) **Vermeiden Sie unbeabsichtigte Inbetriebnahme. Vergewissern Sie sich, dass das Elektrowerkzeug ausgeschaltet ist, bevor Sie es an die Stromversorgung und/oder den Akku anschließen, es aufnehmen oder tragen.** Wenn Sie beim Tragen des Gerätes den Finger am Schalter haben oder das Gerät eingeschaltet an die Stromversorgung anschließen, kann dies zu Unfällen führen.
  - d) **Entfernen Sie Einstellwerkzeuge oder Schraubenschlüssel, bevor Sie das Elektrowerkzeug einschalten.** Ein Werkzeug oder Schlüssel, der sich in einem drehenden Geräteteil befindet, kann zu Verletzungen führen.
  - e) **Vermeiden Sie eine abnormale Körperhaltung. Sorgen Sie für einen sicheren Stand und halten Sie jederzeit das Gleichgewicht.** Dadurch können Sie das Elektrowerkzeug in unerwarteten Situationen besser kontrollieren.
  - f) **Tragen Sie geeignete Kleidung. Tragen Sie keine weite Kleidung oder Schmuck. Halten Sie Haare, Kleidung und Handschuhe fern von sich bewegenden Teilen.** Lockere Kleidung, Schmuck oder lange Haare können von sich bewegenden Teilen erfasst werden.
  - g) **Wenn Staubabsaug- und Auffangeinrichtungen montiert werden können, vergewissern Sie sich, dass diese angeschlossen sind und richtig verwendet werden.** Verwendung einer Staubabsaugung kann Gefährdungen durch Staub verringern.

#### **4) Verwendung und Behandlung des Elektrowerkzeuges**

- a) **Überlasten Sie das Gerät nicht. Verwenden Sie für Ihre Arbeit das dafür bestimmte Elektrowerkzeug.** Mit dem passenden Elektrowerkzeug arbeiten Sie besser und sicherer im angegebenen Leistungsbereich.
- b) **Benutzen Sie kein Elektrowerkzeug, dessen Schalter defekt ist.** Ein Elektrowerkzeug, das sich nicht mehr ein- oder ausschalten lässt, ist gefährlich und muss

repariert werden.

- c) **Ziehen Sie den Stecker aus der Steckdose und/oder entfernen Sie den Akku, bevor Sie Geräteeinstellungen vornehmen, Zubehörteile wechseln oder das Gerät weglegen.** Diese Vorsichtsmaßnahme verhindert den unbeabsichtigten Start des Gerätes.
- d) **Bewahren Sie unbenutzte Elektrowerkzeuge außerhalb der Reichweite von Kindern auf. Lassen Sie Personen das Gerät nicht benutzen, die mit diesem nicht vertraut sind oder diese Anweisung nicht gelesen haben.** Elektrowerkzeuge sind gefährlich, wenn Sie von unerfahrenen Personen benutzt werden.
- e) **Pflegen Sie das Gerät mit Sorgfalt. Kontrollieren Sie, ob bewegliche Geräteteile einwandfrei funktionieren und nicht klemmen, ob Teile gebrochen oder so beschädigt sind, dass die Funktion des Elektrowerkzeuges beeinträchtigt ist. Lassen Sie beschädigte Teile vor dem Einsatz des Gerätes reparieren. Viele Unfälle haben ihre Ursache in schlecht gewarteten Elektrowerkzeugen.**
- f) **Halten Sie Schneidwerkzeuge scharf und sauber.** Sorgfältig gepflegte Schneidwerkzeuge mit scharfen Schneidkanten verklemmen sich weniger und sind leichter zu führen.
- g) **Verwenden Sie Elektrowerkzeuge, Zubehör, Einsatzwerkzeuge usw. entsprechend diesen Anweisungen und so, wie es für diesen speziellen Gerätetyp vorgeschrieben ist. Berücksichtigen Sie dabei die Arbeitsbedingungen und die auszuführende Tätigkeit. Der Gebrauch von Elektrowerkzeugen für andere als die vorgesehenen Anwendungen kann zu gefährlichen Situationen führen.**

## 5) Service

- a) **Lassen Sie ihr Elektrowerkzeug nur von qualifiziertem Fachpersonal und nur mit Original- Ersatzteilen reparieren. Damit wird sichergestellt, dass die Sicherheit des Gerätes erhalten bleibt.**

## Gerätespezifische Sicherheitshinweise

- **Halten Sie das Kabel vom Schneidbereich fern.** Während des Arbeitsvorgangs kann das Kabel im Gebüsch verdeckt sein und versehentlich durchtrennet werden.
- **Halten Sie bei laufender Säge alle Körperteile von der Sägekette fern. Vergewissern Sie sich vor dem Starten der Säge, dass die Sägekette nichts berührt.** Beim Arbeiten mit einer Kettensäge kann ein Moment der Unachtsamkeit dazu führen, dass Bekleidung oder Körperteile von der Sägekette erfasst werden.
- **Halten Sie die Kettensäge immer mit Ihrer rechten Hand am hinteren Griff und Ihrer linken Hand am vorderen Griff.** Das Festhalten der Kettensäge in umgekehrter Arbeitshaltung erhöht das Risiko von Verletzungen und darf nicht angewendet werden.
- **Halten Sie das Elektrowerkzeug an den isolierten Griffflächen, da die Sägekette in Berührung mit dem eigenen Netzkabel kommen kann. Der Kontakt der Sägekette mit einer spannungsführenden Leitung kann metallene Geräteteile unter Spannung setzen und zu einem elektrischen Schlag führen.**
- **Tragen Sie Schutzbrille und Gehörschutz. Weitere Schutzausrüstung für Kopf, Hände, Beine und Füße wird empfohlen.** Passende Schutzkleidung mindert die Verletzungsgefahr durch herumfliegendes Spanmaterial und zufälliges Berühren der Sägekette.
- **Arbeiten Sie mit der Kettensäge nicht auf einem Baum.** Bei Betrieb einer Ketten-

*säge auf einem Baum besteht Verletzungsgefahr.*

- **Achten Sie immer auf festen Stand und benutzen Sie die Kettensäge nur, wenn Sie auf festem, sicherem und ebenem Grund stehen.** *Rutschiger Untergrund oder instabile Standflächen wie auf einer Leiter können zum Verlust des Gleichgewichts oder zum Verlust der Kontrolle über die Kettensäge führen.*
- **Rechnen Sie beim Schneiden eines unter Spannung stehenden Astes damit, dass dieser zurückfedert.** *Wenn die Spannung in den Holzfasern freikommt, kann der gespannte Ast die Bedienperson treffen und/oder die Kettensäge der Kontrolle entreißen.*
- **Seien Sie besonders vorsichtig beim Schneiden von Unterholz und jungen Bäumen.** *Das dünne Material kann sich in der Sägekette verfangen und auf Sie schlagen oder Sie aus dem Gleichgewicht bringen.*
- **Tragen Sie die Kettensäge am vorderen Griff im ausgeschalteten Zustand, die Sägekette von Ihrem Körper abgewandt. Bei Transport oder Aufbewahrung der Kettensäge stets die Schutzabdeckung aufziehen.** *Sorgfältiger Umgang mit der Kettensäge verringert die Wahrscheinlichkeit einer versehentlichen Berührung mit der laufenden Sägekette.*
- **Befolgen Sie die Anweisungen für die Schmierung, die Kettenspannung und das Wechseln von Zubehör.** *Eine unsachgemäß gespannte oder geschmierte Sägekette kann entweder reißen oder das Rückschlagrisiko erhöhen.*
- **Halten Sie Griffe trocken, sauber und frei von Öl und Fett.** *Fettige, ölige Griffe sind rutschig und führen zum Verlust der Kontrolle.*
- **Nur Holz sägen. Die Kettensäge nicht für Arbeiten verwenden, für die sie nicht bestimmt ist – Beispiel: Verwenden Sie die Kettensäge nicht zum Sägen von Plastik, Mauerwerk oder Baumaterialien, die nicht aus Holz sind. Die Verwendung der Kettensäge für nicht bestimmungsgemäße Arbeiten kann zu gefährlichen Situationen führen.**
- Versuchen Sie niemals eine unvollständige Maschine zu benutzen oder eine, die mit einer nicht genehmigten Änderung versehen ist.
- Jugendliche unter 16 Jahren dürfen die Gerätericht bedienen.
- Achtung! Vor erstmaligem Gebrauch der Kettensäge lesen Sie bitte die Gebrauchsanweisung sorgfältig durch und lassen Sie sich im Gebrauch einweisen. Verleihen oder verschenken Sie die Kettensäge nur an Personen, die mit dem Gebrauch vertraut sind. Bitte übergeben Sie dazu jeweils auch diese Gebrauchsanweisung.
- Die Kettensäge darf nur von Personen mit ausreichender Erfahrung bedient werden. Bewahren Sie diese Gebrauchsanweisung stets zusammen mit der Kettensäge auf.
- Für Elektrowerkzeuge mit Anbringungsart Y: Wenn ein Ersatz der Anschlussleitung erforderlich ist, dann ist dies vom Hersteller oder seinem Vertreter auszuführen, um Sicherheitsgefährdungen zu vermeiden.
- Für den Transport lassen Sie den Motor abkühlen und sichern Sie die Maschine vor dem Verrutschen bevor Sie diese mit einem Fahrzeug transportieren. Hierbei wird sichergestellt, dass Beschädigungen oder Verletzungen verhindert wird. Der Transport eines Hochentasters erfolgt immer mit einem aufgesteckten Transportschutz.
- Kontrollieren Sie den Hochentaster vor jedem Gebrauch auf verschlissene, beschädigte (z. B. Risse im Sägeblatt), lose oder deformierte Teile. Damit wird sichergestellt, dass die Sicherheit des Gerätes erhalten bleibt.
- Arbeiten Sie nie mit dem Gerät, wenn sie müde oder krank sind oder unter dem Einfluss von











Alkohol oder sonstigen Drogen stehen.

- Wenn das Gerät nicht in Gebrauch ist, lagern Sie es an einem trockenen Ort außerhalb der Reichweite von Kindern.
- Die Netzleitung sollte regelmäßig und vor jedem Gebrauch überprüft werden; stellen Sie sicher, dass das Kabel nicht beschädigt oder verschlissen ist. Verwenden Sie das Gerät nicht, wenn das Kabel nicht in ordnungsgemäßem Zustand ist; bringen Sie es stattdessen zu einer autorisierten Werkstatt.
- Netzstecker nicht durch Ziehen an der Leitung aus der Steckdose ziehen, sondern am Netzstecker anfassen. Verlängerungsleitung nicht an Kanten, spitzen oder scharfen Gegenständen scheuern lassen und nicht quetschen, z.B. in Türritzen oder Fensterspalten.
- Die einschlägigen Unfallverhütungsvorschriften und die sonstigen, allgemein anerkannten Sicherheitstechnischen Regeln müssen beachtet werden.
- Vor allen Wartungs- und Pflegearbeiten ist immer der Netzstecker zu ziehen.
- Warnung! Betreiben Sie die Maschine nie mit fehlerhaften Schutzeinrichtungen oder -abdeckungen oder ohne Schutzeinrichtungen.
- Die Kettensäge darf nur komplett montiert in Betrieb genommen werden. Es dürfen keine Schutzeinrichtungen fehlen.
- Tragen Sie geeignete Arbeitskleidung wie Schutzbrille, Gehörschutz, rutschfeste geschlossene Schuhe und Arbeitshandschuhe. Vermeiden Sie das Tragen von weiter Kleidung, da sie von sich bewegenden Teilen erfasst werden kann.
- Halten Sie während des Betriebs das Schnittwerkzeug von allen Teilen des Körpers fern.
- Schalten Sie das Gerät niemals ein, wenn es sich nicht in der korrekten Arbeitsposition befindet.
- Halten Sie Personen und Tiere vom Schneidblatt fern.
- Bei Arbeitspausen ist die Maschine so abzulegen, dass niemand gefährdet wird. Ziehen Sie den Netzstecker heraus.
- Alle Teile am Gerät müssen regelmäßig auf Anzeichen einer Beschädigung oder Alterung untersucht werden. Das Gerät darf nicht benutzt werden, falls der Zustand nicht einwandfrei ist.
- Verwenden Sie das Gerät nur bei hellem Tageslicht oder bei ausreichend hellem Kunstlicht.
- Verwenden Sie das Gerät niemals im Regen. Versuchen Sie zu vermeiden, dass das Gerät nass wird oder Feuchtigkeit ausgesetzt ist. Lassen Sie es nicht über Nacht im Freien.
- Ersetzen Sie verschlissene oder beschädigte Teile aus Sicherheitsgründen. Benutzen Sie nur original Ersatzteile und Zubehör.
- Vor Inbetriebnahme der Maschine und nach irgendwelchem Aufprall, prüfen Sie sie auf Anzeichen von Verschleiß oder Beschädigung, und lassen Sie notwendige Reparaturen durchführen.
- Benutzen Sie nie Ersatz- und Zubehörteile, die vom Hersteller nicht vorgesehen oder empfohlen sind.
- Achten Sie darauf, dass andere Gegenstände keinen Kurzschluss an den Kontakten des Geräts verursachen.
- Ein Gefühl des Kribbelns oder der Taubheit an den Händen ist ein Hinweis auf übermäßige Vibration. Begrenzen Sie die Einsatzzeit, legen Sie eine ausreichend lange Arbeitspausen ein, teilen Sie die Arbeit auf mehrere Personen auf oder tragen Sie Antivibrations-Schutzhandschuhe bei langandauernder Verwendung des Gerätes.
- Eine gewisse Lärmbelastung durch dieses Gerät ist nicht vermeidbar. Verlegen Sie lärmintensive Arbeiten auf zugelassene und dafür bestimmte Zeiten. Halten Sie sich ggf. an Ruhezeiten und beschränken sie die Arbeitsdauer auf das Notwendigste. Zu ihrem persönlichen Schutz

und Schutz in der Nähe befindliche Personen ist ein geeigneter Gehörschutz zu tragen.

- Dieses Gerät ist nicht dafür bestimmt, durch Personen mit eingeschränkten physischen, sensorischen oder geistigen Fähigkeiten oder mangels Erfahrung und/oder mangels Wissen benutzt zu werden.
- Die Benutzung eines Fehlerschutzschalters mit einem Fehlerstrom von 30 mA oder weniger wird für die Benutzung im Außenbereich benötigt.
- Betreiben Sie die Maschine in einer empfohlenen Position und nur auf einer festen, ebenen Oberfläche.
- Vor dem Einsatz des Gerätes Arbeitsfläche von Fremdkörpern befreien und während des Arbeitens auf Fremdkörper achten!
- Sägen Sie nicht in der Nähe von brennbaren Flüssigkeiten oder Gasen.
- Fehlerhafte Ketten müssen sofort ausgetauscht werden.
- Die Ast-Kettensäge ist nur zum Schneiden von Holz ausgelegt. Die Ast-Kettensäge nicht für andere Zwecke benutzen. Nicht zum Schneiden von nicht hölzernen Gegenständen einsetzen. Verwenden Sie nur Verlängerungskabel, die für die Arbeit im Freien geeignet sind.
- Benutzen Sie die Kettensäge nie, wenn der Schaft oder die Säge beschädigt ist, falsch justiert oder nicht vollständig oder sicher zusammengebaut ist oder wenn der Schalter die Säge nicht ein- und ausschaltet. Die Kette muss anhalten, wenn der Schalter losgelassen wird.
- Wir empfehlen, dass ein Erstbenutzer eine praktische Einweisung in den Gebrauch der Kettensäge und die Personenschutz-ausrüstung von einer erfahrenen Bedienperson erhalten sollte und zunächst das Schneiden von Rundholz auf einem Sägebock oder Gestell üben sollte.
- Warnung! Verwenden Sie die Maschine NIE bei schlechten Wetterbedingungen, besonders bei Blitzgefahr!
- Vorsicht vor fallenden Ästen. Den Baum vor dem Beschneiden inspizieren. Für fallende Äste Platz machen.
- Die Ast-Kettensäge nicht zum Fällen von Schösslingen oder Gebüsch einsetzen.
- Das Arbeiten auf Leitern, Arbeitsgerüsten oder Bäumen stehend ist verboten. Bei der Arbeit ist die Kettensäge mit beiden Händen zu führen. Festen, stetigen Druck beim Schneiden auf die Kettensäge ausüben. Die Kettensäge nicht zum Beschneiden von Ästen benutzen, die einen dickeren Durchmesser als das Kettenschwert haben.
- Andere Personen von der Schneidvorrichtung der Kettensäge fern- und in einem sicheren Abstand vom Arbeitsbereich halten.
- Dieses Gerät verfügt über keine elektrische Isolierung. Sollte das Gerät Hochspannungsleitungen berühren oder in deren Nähe kommen, kann es zu schweren Verletzungen bis hin zu Todesfolge kommen. Elektrizität kann über Lichtbogen von einem Punkt zum nächsten springen. Je höher die Spannung, desto höher ist die Entfernung, welche die Elektrizität auf diesem Wege zurücklegen kann. Ebenso kann Elektrizität durch Äste und andere Objekte geleitet werden, besonders wenn Sie nass sind. Halten Sie deshalb stets einen Mindestabstand von 10 m ein zwischen dem Gerät und Hochspannungsleitungen oder solchen Objekten, welche in Verbindung damit stehen.
- Nicht direkt unter dem zu schneidenden Ast stehen. Sich immer außerhalb des Bereichs fallender Äste/Zweige positionieren.

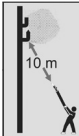
### 3. Symbolerklärung

<p>Folgenden Symbole werden auf diesem Elektrowerkzeug verwendet. Mit der richtigen Interpretation dieser Symbole können Sie das Elektrowerkzeug sicherer und effektiver bedienen.</p>	
SYMBOLE	ERKLÄRUNG
	<p>Vor Inbetriebnahme und vor allen Wartungs-, Montage- und Reinigungsarbeiten Gebrauchsanweisung gründlich lesen.</p>
	<p>Vor dem Starten des Elektrowerkzeugs Schutzhelm, Schutzbrille und Gehörschutz tragen.</p>
	<p>Feste Sicherheitsschuhe und Handschuhe beim Betrieb des Gerätes tragen.</p>
	<p>Warnung!</p>
	<p>Bei Beschädigung des Netzkabels oder des Verlängerungskabels sofort den Netzstecker ausstecken.</p>
	<p>Das Elektrowerkzeug nicht bei Regen benutzen oder dem Regen aussetzen.</p>
	<p>Schutzklasse II, Doppeltisoliert</p>
	<p>Bestätigt die Konformität des Elektrowerkzeugs mit den Richtlinien der Europäischen Gemeinschaft.</p>
	<p>Ausgemusterte Elektrowerkzeuge und andere elektrotechnische und elektrische Erzeugnisse getrennt sammeln und einer umweltgerechten Wiederverwertung zuführen.</p>
	<p>Halten Sie einen Mindestabstand von 10 m zu stromführenden Leitungen ein. Es besteht Lebensgefahr durch Stromschlag!</p>
	<p>Garantierter Schalleistungspegel L<sub>WA</sub> 104 dB(A)</p>

## 4. Gerätebeschreibung und Lieferumfang

(Abb. 1)

1. Netzleitung
2. Kabelzugentlastung
3. Ein-/Ausschalter
4. Handgriff
5. Teleskopstiel
6. Griffbereich gepolstert
7. Teleskop- Schnellverriegelung
8. Motorgehäuse
9. Kettenzahnradabdeckung
10. Öltankdeckel
11. Multifunktionswerkzeug
12. Sägekette
13. Schwert
14. Einschaltsperr
15. Schwertschutz
16. Schultertragegerät
17. Gurtbefestigung
18. Knebelschraube
19. Kettenspannring
20. Gebrauchsanweisung

## 5. Montage



**Achtung!** Schließen Sie die Kettensäge erst an das Stromnetz an, wenn diese vollständig montiert ist und die Kettenspannung eingestellt ist. Tragen Sie immer Schutzhandschuhe, wenn Sie Arbeiten an der Kettensäge vornehmen, um Verletzungen zu vermeiden.

### 5.1 Montage von Schwert und Sägekette (Abb. 2 - 5)

Packen Sie alle Teile sorgfältig aus und überprüfen Sie diese auf Vollständigkeit. (Abb.1)



**Achtung! Verletzungsgefahr. Benutzen Sie bei der Montage der Kette Sicherheitshandschuhe.**

- Legen Sie die Kettensäge auf eine stabile Unterlage.
- Drehen Sie die Knebelschraube (18) gegen den Uhrzeigersinn , um die Kettenradabdeckung (9) zu öffnen (siehe Abb. 2).
- Legen Sie die Sägekette (12) auf das Schwert (13) auf und beachten Sie die Laufrichtung der Kette. **Die Schneidezähne müssen auf der Oberseite des Schwertes nach vorn zeigen** (siehe Abb. 3).
- Legen Sie das freistehende Ende der Sägekette über das Kettenantriebsrad (siehe Abb. 4, B) und das Schwert (13) mit dem Langloch über Schwertführung (C).
- Bringen Sie die Kettenradabdeckung (9) an und drehen die Knebelschraube (18) ein Stück im Uhrzeigersinn , um die Abdeckung handfest zu fixieren (Abb. 2).
- Beachten Sie, dass der Kettenspannbolzen (E) (Abb. 5) genau in der kleinen Öffnung im Schwert sitzt (siehe Abb. 4, D).
- Stellen Sie danach mit dem SDS-Kettenspannring (19) die korrekte Kettenspannung ein (siehe nachfolgenden Abschnitt).



### 5.2 Spannen der Sägekette (Abb. 6 und 7)



**Achtung!** Vor Überprüfung und Einstellarbeiten immer den Netzstecker ziehen. Tragen Sie stets Schutzhandschuhe, wenn Sie Arbeiten an der Kettensäge vornehmen, um Verletzungen zu vermeiden.

- a) Richtung + : Kette spannen
- b) Richtung – : Kette lösen

Wenn das Gerät mit SDS ausgestattet ist, bedeutet das, dass man die Kette und das Schwert (Führungsschiene), ohne den Einsatz von Werkzeug, lösen oder spannen kann. Mit dem Kettenspannring (19) des SDS kann man die Spannung der Kette einstellen. Mit der Knebelschraube (18) des SDS kann man das Schwert lösen oder befestigen.

Lösen Sie die Knebelschraube (18) ein Stück gegen den Uhrzeigersinn . Stellen Sie danach mit dem SDS-Außenring (19) die korrekte Kettenspannung ein (lösen-/fest +) (Abb. 6). Spannen Sie die Kette so weit, dass sie sich in Schwertmitte um etwa 2 mm abheben lässt, wie in Abb. 7 gezeigt. Ziehen Sie nun die Knebelschraube (18) fest .



**Achtung: Während der Einlaufzeit muss die Kette häufiger nachgespannt werden. Sofort nachspannen, wenn Kette flattert oder aus der Nut heraustritt!**

### Hinweise zum Spannen der Kette

Die Sägekette muss richtig gespannt sein, um einen sicheren Betrieb zu gewährleisten. Sie erkennen die optimale Spannung, wenn die Sägekette in der Mitte des Schwertes um 2 mm abgehoben werden kann. Da sich die Sägekette durch das Sägen erhitzt und dadurch ihre Länge verändert, überprüfen Sie spätestens alle 10 min. die Kettenspannung und regulieren Sie diese bei Bedarf. Das gilt besonders für neue Sägeketten. Entspannen Sie nach abgeschlossener Arbeit die Sägekette, weil sich diese beim Abkühlen verkürzt. Damit verhindern Sie, dass die Kette Schaden nimmt.

### 5.3 Sägekettenschmierung



**Achtung!** Vor Überprüfung und Einstellarbeiten immer den Netzstecker ziehen. Tragen Sie stets Schutzhandschuhe, wenn Sie Arbeiten an der Kettensäge vornehmen, um Verletzungen zu vermeiden.



**Achtung!** Betreiben Sie die Kette niemals ohne Sägekettenöl! Die Benutzung der Kettensäge ohne Sägekettenöl oder bei einem Ölstand unterhalb der Minimum- Markierung führt zur Beschädigung der Kettensäge!



**Achtung!** Verwenden Sie nur spezielles Ketten-sägenöl. Bei Verwendung von Altöl erlischt die Garantie.

### Öltank befüllen (Abb. 8 und 9)

- Kettensäge auf ebener Fläche abstellen.
- Bereich um den Öltankdeckel (Pos.10) reinigen und anschließend öffnen.

- Öltank mit Sägekettenöl befüllen. Achten Sie dabei darauf, dass kein Schmutz in den Öltank gelangt, damit die Öldüse nicht verstopft.
- Öltankdeckel (Pos.10) schließen.
- Vor Arbeitsbeginn Funktion der Kettenschmierung überprüfen. Säge mit montierter Schneidgarnitur einschalten und bei genügend Abstand über einen hellen Grund halten (Vorsicht, keine Bodenberührung!). Zeigt sich eine Ölspur, arbeitet die Kettenschmierung einwandfrei (Abb. 9).

## 6. Betrieb

### 6.1 Teleskoplänge einstellen

1. Lockern Sie die Teleskoparretierung (7), so wie in Abb. 10 dargestellt.
2. Ziehen Sie den Schaft (5) auf die gewünschte Länge (Abb. 10).
3. Befestigen Sie die Teleskoparretierung wieder – der Schaft ist jetzt in der gewünschten Länge arretiert.

### 6.2 Anschluss an die Stromversorgung

- Netzkabel an ein geeignetes Verlängerungskabel anschließen. Achten Sie darauf, dass das Verlängerungskabel für die Leistung der Kettensäge ausgelegt ist.
- Verlängerungskabel wie in (Abb.11) dargestellt gegen Zugkräfte und versehentliches Abstecken sichern.
- Verlängerungskabel an eine vorschriftsmäßig installierte Schutzkontakt-Steckdose anschließen. Wir empfehlen die Verwendung eines signalfarbenen Kabels (rot oder gelb). Das verringert die Gefahr einer versehentlichen Beschädigung durch die Kettensäge.

### Empfehlung

Schliessen Sie das Gerät nur an eine Stromversorgung an, die über eine Fehlerstrom-Schutzeinrichtung(RCD) mit einem Auslösestrom von höchstens 30 mA geschützt ist.

### 6.3 Ein-/Auschalten

#### Einschalten

- Kettensäge mit beiden Händen an den Griffen festhalten (Daumen unter den Handgriff).
- Einschaltsperrleiste (14) (Abb.11) drücken und halten.
- Kettensäge mit Ein-/Ausschalter (Pos. 3) einschalten. Die Einschaltsperrleiste (Pos.14) kann jetzt wieder losgelassen werden.

#### Ausschalten

- Ein-/Ausschalter (Pos.3) loslassen. Ziehen Sie stets den Netzstecker, wenn Sie die Arbeit unterbrechen.

## 7. Arbeiten mit der Kettensäge

### 7.1 Vorbereitung

Es wird vorgeschrieben, vor jedem Gebrauch oder nach einem Herunterfallen des Hochentaster diese sorgfältig auf Verschleiß und evtl. Beschädigungen zu überprüfen. Sollte eine Beschädigungen festgestellt werden, sind diese umgehend von ihnen oder einer autorisierten Servicestelle zu beseitigen. Überprüfen sie vor der Inbetriebnahme des Hochentasters folgende Punkte:

- Richtiger Sitz des Schultergurtes und prüfen des Schnelllösemechanismus
- Beschädigungen am Gerät wie z.B Risse an der Führungsschiene
- Korrekter Sitz der Führungsschiene
- Einbau-/ Lauffrichtung, sowie einwandfreie (scharfe) Sägekette
- Spannung der Sägekette (bei einer neuen Kette mehrmals prüfen und nachjustieren)
- Funktion der Kettenschmierung

### Zustand der Kettensäge

Untersuchen Sie die Kettensäge vor Beginn der Arbeiten auf Beschädigungen am Gehäuse, dem Netzkabel, der Sägekette und dem Schwert. Nehmen Sie niemals ein offensichtlich beschädigtes Gerät in Betrieb.

### Ölbehälter

Füllstand des Ölbehälters. Überprüfen Sie auch während der Arbeit, ob immer ausreichend Öl vorhanden ist. Betreiben Sie die Säge nie, wenn kein Öl vorhanden oder der Ölstand unter die Minimum- Markierung gesunken ist, um eine Beschädigung der Kettensäge zu vermeiden. Eine Füllung reicht im Schnitt für 10 Minuten, abhängig von den Pausen und der Belastung.

### Sägekette

Spannung der Sägekette, Zustand der Schneiden. Je schärfer die Sägekette ist, umso leichter und kontrollierbarer lässt sich die Kettensäge bedienen. Das Gleiche gilt für die Kettenspannung. Überprüfen Sie auch während der Arbeit spätestens alle 10 Minuten die Kettenspannung, um Ihre Sicherheit zu erhöhen! Besonders neue Sägeketten neigen zu erhöhter Ausdehnung.

### Schutzkleidung

Tragen Sie unbedingt die entsprechende, eng anliegende Schutzkleidung wie Schnitenschutzhose, Handschuhe und Sicherheitsschuhe.

### Gehörschutz und Schutzbrille

Tragen Sie einen Schutzhelm mit integriertem Gehör und Gesichtsschutz. Dieser bietet Schutz vor herabfallenden Ästen und zurückschlagenden Zweigen.

### Montage des Schultergurtes



**WARNUNG! Verletzungsgefahr!** Wenn der Tragegurt im Notfall nicht rechtzeitig gelöst wird, kann es zu schweren Verletzungen kommen.

1. Legen Sie den Tragegurt so an, dass der Gurt über der rechten Schulter liegt (Abb. 12).
2. Befestigen Sie den Karabinerhaken an der Schafthalterung des Schafts (Abb. 13).

Tragen Sie den Gurt niemals diagonal über Schulter und Brust sondern nur auf einer Schulter, dadurch können Sie bei Gefahr das Gerät schnell vom Körper entfernen.

### Sicheres Arbeiten

Die Bedienungsanleitung enthält wichtige Hinweise, wie Sie mit dem Hochentaster sicher und fachgerecht arbeiten und Gefährdungen vermeiden können.

Sollte es trotzdem zu einer Blockade zwischen dem



Schnittgut und der Sägekette kommen dann schalten Sie diese umgehend aus. Warten Sie bis die Sägekette zum Stillstand gekommen ist. Ziehen sie den Netzstecker und ziehen schnittfeste Handschuhe an um die Blockade zu entfernen.

Falls die Führungsschienen (Schwert) entfernt werden muss folgen Sie den Anweisungen wie im Kapitel Montage beschrieben.

Nach Beseitigung der Blockade und erneuter Montage muss ein Probelauf durchgeführt werden. Wenn hierbei Vibrationen oder mechanische Geräusche festgestellt werden, stellen Sie die Arbeit ein und wenden sich an einer autorisierten Servicestelle.

Sollte diese Gefährdung öfters vorkommen, empfehlen wir eine Schulung.

- Um sicheres Arbeiten zu gewährleisten ist ein Arbeitswinkel von max. 60° vorgeschrieben (Abb. 14).
- Nie unter dem zu sägenden Ast stehen.
- Vorsicht beim Sägen von unter Spannung stehenden Ästen und splittendem Holz.
- Mögliche Verletzungsgefahr durch herabfallende Äste und wegschleudernde Holzteile!
- Wenn die Maschine in Betrieb ist Personen und Tiere aus dem Gefahrenbereich fernhalten.
- Das Gerät ist beim Berühren von Hochspannungsleitungen nicht gegen Stromschläge geschützt. Halten Sie einen Mindestabstand von 10 m zu stromführenden Leitungen ein. Es besteht Lebensgefahr durch Stromschlag!
- Am Hang immer oberhalb oder seitlich zum zu sägenden Ast stehen.
- Das Gerät so nah wie möglich am Körper halten. So haben Sie die beste Balance.
- Den Hochtaster nicht zum Beschneiden von Ästen benutzen, die einen dickeren Durchmesser als das Kettenschwert haben.

## Sägetechniken

- Halten Sie beim Entasten das Gerät in einem Winkel von maximal 60° zur Waagrechten, um nicht von einem herabfallenden Ast getroffen zu werden.
- Sägen Sie die unteren Äste am Baum zuerst ab. Dadurch wird ein Herabfallen der geschnittenen Äste erleichtert.
- Nach Beenden des Schnittes erhöht sich für den Bediener das Gewicht der Säge abrupt, da die Säge nicht mehr auf dem Ast abgestützt ist. Es besteht die Gefahr die Kontrolle über die Säge zu verlieren.
- Ziehen Sie die Säge nur mit laufender Sägekette aus dem Schnitt. Damit wird ein Festklemmen vermieden.
- Sägen Sie nicht mit der Spitze des Schwertes.
- Sägen Sie nicht in den wulstigen Astansatz. Dies verhindert die Wundheilung des Baumes.

## Kleinere Äste absägen (Abb.15)

Legen Sie die Anschlagfläche der Säge am Ast an. Dies vermeidet ruckartige Bewegungen der Säge bei Beginn des Schnittes. Führen Sie die Säge mit leichtem Druck von oben nach unten durch den Ast.

## Größere und längere Äste absägen (Abb.16)

Machen Sie bei größeren Ästen einen Entlastungsschnitt.

- a) Sägen Sie zuerst mit der Oberseite des Schwertes von unten nach oben 1/3 des Astdurchmessers durch.
- b) Sägen Sie anschließend mit der Unterseite des Schwertes von oben nach unten auf den ersten Schnitt zu.
- c) Sägen Sie längere Äste in Abschnitten ab, um eine Kontrolle über den Aufschlagort zu haben.

## Rückschlag

Unter dem Rückschlag versteht man das plötzliche Hoch- und Zurückschlagen der laufenden Kettensäge. Die Ursachen sind meist das Berühren des Werkstücks mit der Schwertspitze oder das Verklemmen der Sägekette.

Bei einem Rückschlag treten unvermittelt große Kräfte auf. Daher reagiert die Kettensäge meist unkontrolliert. Die Folge sind oft schwerste Verletzungen beim Arbeiter oder Personen im Umfeld.

Die Gefahr eines Rückschlages ist am größten, wenn Sie die Säge im Bereich der Schwertspitze ansetzen, weil dort die Hebelwirkung am stärksten ist. Setzen Sie die Säge daher immer möglichst flach an.

## Achtung!

- Achten Sie immer auf die richtige Kettenspannung!
- Benutzen Sie nur einwandfreie Kettensägen!
- Arbeiten Sie nur mit einer vorschriftsmäßig geschärfen Sägekette!
- Sägen Sie nie mit der Oberkante oder Spitze des Schwertes!
- Halten Sie die Kettensäge immer fest mit beiden Händen!

## Sägen von Holz unter Spannung

Das Sägen von Holz, das unter Spannung steht, erfordert besondere Vorsicht! Unter Spannung stehendes Holz, das durch Sägen von der Spannung befreit wird, reagiert bisweilen völlig unkontrolliert. Das kann zu schwersten bis zu tödlichen Verletzungen führen. Solche Arbeiten dürfen nur von ausgebildeten Fachleuten ausgeführt werden.

## 8. Technische Daten

### Elektro Teleskop Astsäge IEAS 750

Netzspannung	230-240 V~ / 50 Hz
Nennleistung	750 W
Nenndrehzahl	6000 min <sup>-1</sup>
Schwertlänge	203 mm / 8"
Schnittlänge	185 mm
Variable Höheneinstellung	von 185 cm bis 268 cm
Arbeitshöhe	bis zu 4 m
Schnittgeschwindigkeit bei Nenndrehzahl	11,2 m/s
Öltank-Füllmenge	90 ml
Gewicht mit Schwert+Kette	3,5 kg
Kette	ALP-50-33S/Kangxin
Schwert	AP08-33-507P/Kangxin
Schutzklasse	II
Schalldruckpegel L <sub>pa</sub> EN ISO 11680-1:2011	89 dB(A) K = 3 dB
Schalleistungspegel L <sub>wa</sub>	104 dB(A)
Vibrationen EN ISO 11680-1:2011	2,61 m/s <sup>2</sup> K = 1,5 m/s <sup>2</sup>

Angaben zur Geräuschemission gemäß Produktsicherheitsgesetz (ProdSG) bzw. EG-Maschinenrichtlinie: Der Schalldruckpegel ist in Abhängigkeit von der Nutzung und den zu verrichtenden Tätigkeiten so weit zu reduzieren, dass keine Beeinträchtigungen der Gesundheit des Bedieners entstehen. Der Schalldruckpegel am Arbeitsplatz kann 80 dB (A) überschreiten. In dem Fall sind Schallschutzmaßnahmen für den Bediener erforderlich (z.B. Tragen eines Gehörschutzes).

**Tragen Sie einen Gehörschutz. Die Einwirkung von Lärm kann einen Hörverlust bewirken.**



#### **Achtung!**

Der Schwingungswert wird sich aufgrund des Einsatzbereiches des Elektrowerkzeuges ändern und kann in Ausnahmefällen über dem angegebenen Wert liegen.

**Warnung:** Der tatsächliche vorhandene Vibrationsemissionswert während der Benutzung der Maschine kann von dem in der Bedienungsanleitung bzw. vom Hersteller angegebenen Werte abweichen. Um genau zu sein, sollte eine Abschätzung des Belastungsgrades alle Arbeitsabschnitte während der tatsächlicher Verwendung berücksichtigt werden, z.B. die Zeiten, wann das Werkzeug ausgeschaltet ist, sich im Leerlauf befindet und in der diese nicht eingesetzt wird. Auf diese Weise kann der Belastungsgrad während der gesamten Arbeitszeit wesentlich gemindert werden.

Bei regelmäßiger Verwendung dieses Werkzeugs sollten Sie Antivibrationshandschuhe tragen und den Arbeitseinsatz bei einer Umgebungstemperatur von 10°C oder weniger vermeiden.

Machen Sie einen Arbeitsplan um die Verwendung von hochvibrierenden Werkzeugen auf mehrere Tage zu verteilen. Sorgen Sie für eine möglichst geringe Vibration des Gerätes durch regelmäßige Wartung und feste Teile am Gerät. Tauschen sie abgenutzte Bauteile umgehend aus.

Der angegebene Schwingungsemissionswert wurde nach einem genormten Prüfverfahren gemessen und kann zum Vergleich mit einem anderen Elektrowerkzeugs verwendet werden.

**Bitte beachten Sie:** Dieses Gerät darf in Wohngebieten nach der deutschen Maschinenlärmschutzverordnung vom September 2002 an Sonn- und Feiertagen sowie an Werktagen von 20:00 Uhr bis 7:00 Uhr nicht in Betrieb genommen werden.

Beachten Sie zusätzlich auch die landesrechtlichen Vorschriften zum Lärmschutz!

## 9. Wartung

**Achtung!** Vor Überprüfung und Einstellarbeiten immer den Netzstecker ziehen. Tragen Sie stets Schutzhandschuhe, wenn Sie Arbeiten an der Kettensäge vornehmen, um Verletzungen zu vermeiden.

Um eine lange und zuverlässige Nutzung des Hochentasters zu gewährleisten, führen Sie die folgenden Wartungsarbeiten regelmäßig aus.

Überprüfen Sie den Hochentaster auf:

- lose oder beschädigte Sägekette
- lose Befestigung
- Verschleiß, insbesondere Kette, Führungsschiene und Kettenrad.
- verschlissene oder beschädigte Bauteile
- richtig montierte und intakte Abdeckungen oder Schutzeinrichtungen.

Notwendige Reparaturen oder Wartungsarbeiten sind vor dem Einsatz des Hochentasters durchzuführen.

Zur Wartung und Reinigen entfernte Sicherheitseinrichtungen müssen unbedingt wieder ordnungsgemäß angebracht und überprüft werden.

### 9.1 Sägekette und Schwert auswechseln.

Das Schwert muss erneuert werden, wenn

- die Führungsnut des Schwerts abgenutzt ist.
- das Stirnrad im Schwert beschädigt oder abgenutzt ist.

Gehen Sie hierzu wie in Kapitel „Montage von Schwert und Sägekette“ vor!

### 9.2 Prüfen der automatischen Kettenschmierung

Überprüfen Sie regelmäßig die Funktion der automatischen Kettenschmierung, um einer Überhitzung und damit verbundenen Beschädigung von Schwert und Sägekette vorzubeugen. Richten Sie dazu die Schwertspitze gegen eine glatte Oberfläche (Brett, Anschnitt eines Baumes) und lassen Sie die Kettensäge laufen. Wenn sich während dieses Vorgangs eine zunehmende Ölspur zeigt, arbeitet die automatische Kettenschmierung einwandfrei. Zeigt sich keine deutliche Ölspur, lesen Sie bitte die entsprechenden Hinweise im Kapitel „Fehlersuche“!

Wenn auch diese Hinweise nicht helfen, wenden Sie sich an unseren Service oder eine ähnlich qualifizierte Werkstatt.

**Achtung!** Berühren Sie dabei nicht die Oberfläche. Halten Sie einen ausreichenden Sicherheitsabstand (ca. 20 cm) ein.

### 9.3 Schärfen der Sägekette

Ein effektives Arbeiten mit der Kettensäge ist nur möglich, wenn die Sägekette in gutem Zustand und scharf ist. Dadurch verringert sich auch die Gefahr eines Rückschlages. Die Sägekette kann bei jedem Fachhändler nachgeschliffen werden. Versuchen Sie nicht, die Sägekette selbst zu schärfen, wenn Sie nicht über ein geeignetes Werkzeug und die notwendige Erfahrung verfügen.

## 10. Reinigung und Lagerung

- Reinigen Sie regelmäßig den Spannmechanismus, indem Sie ihn mit Druckluft ausblasen oder mit einer Bürste säubern. Verwenden Sie keine Werkzeuge zum Reinigen.
- Halten Sie die Griffe ölfrei, damit Sie immer sicheren Halt haben.
- Reinigen Sie das Gerät bei Bedarf mit einem feuchten Tuch und gegebenenfalls mit einem milden Spülmittel.
- Wird die Kettensäge über einen längeren Zeitraum nicht genutzt, so entfernen Sie das Kettenöl aus dem Tank. Legen Sie die Sägekette und das Schwert kurz in ein Ölbad und wickeln Sie es danach in Ölpapier.

**Achtung!**

- Bei Transport oder Aufbewahrung der Kettensäge stets die Schutzabdeckung aufziehen.
- Wenn Sie ein Fahrzeug verwenden, um die Maschine zu transportieren, positionieren Sie sie so, dass sie keine Gefahr für Personen verursachen kann, und befestigen Sie sie gut.
- Vor jeder Reinigung Netzstecker ziehen.
- Tauchen Sie das Gerät zur Reinigung keinesfalls in Wasser oder andere Flüssigkeiten.
- Bewahren Sie die Kettensäge an einem sicheren und trockenen Platz und außerhalb der Reichweite von Kindern auf.

## 11. Hinweise zum Umweltschutz / Entsorgung

Führen Sie das Gerät einer ordnungsgemäßen Entsorgung zu, wenn es einmal ausgedient hat. Trennen Sie das Netzkabel ab, um Missbrauch zu vermeiden. Entsorgen Sie das Gerät nicht über den Hausmüll, sondern geben Sie es im Interesse des Umweltschutzes an einer Sammelstelle für Elektrogeräte ab. Ihre zuständige Kommune informiert Sie gerne über Adressen und Öffnungszeiten. Geben Sie auch Verpackungsmaterialien und abgenutzte Zubehöreile an den vorgesehenen Sammelstellen ab.



**Nur für EU-Länder  
Werfen Sie Elektrowerkzeuge nicht in den Hausmüll!**

Gemäß europäischer Richtlinie 2012/19/EU über Elektro- und Elektronik- Altgeräte und Umsetzung in nationales Recht müssen verbrauchte Elektrowerkzeuge getrennt gesammelt werden und einer umweltgerechten Wiederverwertung zugeführt werden.

Recycling-Alternative zur Rücksendeaufforderung: Der Eigentümer des Elektrogerätes ist alternativ anstelle Rücksendung zur Mitwirkung bei der sachgerechten Verwertung im Falle der Eigentumsaufgabe verpflichtet. Das Altgerät kann hierfür auch einer Rücknahmestelle überlassen werden, die eine Beseitigung im Sinne der nationalen Kreislaufwirtschafts und Abfallgesetze durchführt. Nicht betroffen sind den Altgeräten beigelegte Zubehörteile und Hilfsmittel ohne Elektrobestandteile.

## 12. Reparaturdienst

Reparaturen an Elektrowerkzeugen dürfen nur durch eine Elektro-Fachkraft ausgeführt werden.

Bitte beschreiben Sie bei der Einsendung zur Reparatur den von Ihnen festgestellten Fehler.

## 13. Ersatzteilbestellung

Falls Sie Zubehör oder Ersatzteile benötigen, wenden Sie sich bitte an unseren Service.

Verwenden Sie für die Arbeit mit diesem Gerät keinerlei Zusatzteile außer denjenigen, die von unserem Unternehmen empfohlen werden. Andernfalls können der Bediener oder in der Nähe befindliche Unbeteiligte ernsthafte Verletzungen erleiden, oder das Gerät kann beschädigt werden.

Bei der Ersatzteilbestellung sollten folgende Angaben gemacht werden:

- Typ des Gerätes
- Artikelnummer des Gerätes

## 14. Fehlersuche



### Vorsicht!

Vor der Fehlersuche das Gerät ausschalten und Netzstecker ziehen.

Die folgende Tabelle zeigt Fehlersymptome auf und beschreibt wie Sie Abhilfe schaffen können, wenn Ihre Maschine einmal nicht richtig arbeitet. Wenn Sie damit das Problem nicht lokalisieren und beseitigen können, wenden Sie sich an Ihre Service-Werkstatt.

Ursache	Fehler	Abhilfe
Kettensäge funktioniert nicht	Keine Stromversorgung	Stromversorgung überprüfen.
	Steckdose defekt	Andere Stromquelle ausprobieren, gegebenenfalls wechseln.
	Stromverlängerungskabel beschädigt	Kabel überprüfen, gegebenenfalls wechseln.
	Sicherung defekt	Sicherung wechseln
Kettensäge arbeitet unregelmäßig	Stromkabel beschädigt	Fachwerkstatt aufsuchen
	Externer Wackelkontakt	Fachwerkstatt aufsuchen
	Interner Wackelkontakt	Fachwerkstatt aufsuchen
	Ein-/Ausschalter defekt	Fachwerkstatt aufsuchen
Sägekette trocken	Kein Öl im Tank	Öl nachfüllen
	Entlüftung im Öltankverschluss verstopft	Öltankverschluss reinigen
	Ölausflusskanal verstopft	Ölausflusskanal frei machen
Kette/Führungsschiene heiß	Kein Öl im Tank	Öl nachfüllen
	Entlüftung im Öltankverschluss verstopft	Öltankverschluss reinigen
	Ölausflusskanal verstopft	Ölausflusskanal frei machen
	Kette stumpf	Kette nachschleifen oder ersetzen
Kettensäge rupft, vibriert oder sägt nicht richtig	Kettenspannung zu locker	Kettenspannung einstellen
	Kette stumpf	Kette nachschleifen oder ersetzen
	Kette verschlissen	Kette ersetzen
	Sägezähne zeigen in die falsche Richtung	Sägekette neu montieren mit Zähnen in korrekter Richtung

## Electric branch saw IEAS 750

### Content

1. Intended use
  2. General safety regulations
  3. Explanation of symbols
  4. Description of the machine and scope of delivery
  5. Assembly
  6. Operation
  7. Working with the chainsaw
  8. Technical data
  9. Maintenance
  10. Cleaning and storage
  11. Information for environmental protection / disposal
  12. Repair Service
  13. Ordering spare parts
  14. Fault remedy
- Warranty  
Declaration of conformity

### Packaging

This machine is packaged to prevent damage during transportation. The packaging is raw material and can thus be reused or fed back into the raw materials cycle.

### When using the machine certain safety precautions must be taken in order to prevent injuries and damage:

- Read through the operating instructions carefully and observe the instructions contained therein. Familiarise yourself with the machine, its correct use and the safety devices by means of these operating instructions.
- Store these carefully so that the information is always available to you.
- In the event of the machine being handed over to another party, please include these operating instructions with it.

**We accept no liability for accidents and damage caused as a result of disregarding these instructions.**

### 1. Intended use

This chain saw may only be used by one person to saw wood. The chain saw must be held with the right hand on the rear handle and the left hand on the front handle. Before using the chain saw, the user must have read and understood all information and instructions in the operating instructions. The user must wear appropriate personal protective equipment (PPE). Avoid use of tools at temperatures of 10°C or lower. Create a work plan to spread the use of high-vibration tools across multiple days.



**The chain saw is only permitted to be used to cut wood.** Materials such as plastic, stone, metal or wood that contains foreign matter (such as nails or screws) are not permitted to be cut.

### Residual risks

Note that national regulations like occupational protection, environmental protection may limit the use of chain saws. Residual risks remain even if you use this tool as intended. The following hazards can occur due to this tool's construction and design:

1. Lung damage if a suitable dust mask is not worn.
2. Hearing damage if suitable hearing protection is not worn.
3. Cuts if suitable protective clothing is not worn.
4. Damage to health, which results from hand and arm vibrations if the device is used for an extended period or not operated or maintained properly.

**Warning!** This machine generates an electromagnetic field when operated. This field can affect active or passive medical implants in certain circumstances. In order to reduce the risk of severe injury or death, we recommend that people with medical implants consult their doctor or the manufacturer of the medical implant before operating the machine.

## Warning!

The prolonged utilisation of a tool will subject the user to vibration and shocks that could lead to Raynaud's syndrome or Carpal tunnel syndrome.

This condition reduces the ability of the hand to sense and regulate temperature, causes numbness and a sensation of heat and can lead to damage to the nervous system and the circulatory system and to necrosis.

Not all factors that lead to Raynaud's syndrome are known but cold water, smoking and illnesses that impact the blood vessels and the circulatory system as well as severe or long-lasting exposure to vibrations are known to be factors in the development of Raynaud's syndrome.

Observe the following in order to reduce the risk of Raynaud's syndrome and Carpal tunnel syndrome:

- Wear gloves and keep your hands warm.
- Make sure the device is well maintained. A tool with loose components or with damaged or worn-out dampers will have a disposition towards increased vibrations.
- Always hold the handle firmly but do not clutch it constantly with excessive force. Take breaks often.

All of the above precautions cannot exclude the risk of Raynaud's syndrome or Carpal tunnel syndrome. Therefore, with long-term or regular use it is advisable to keep a close watch on the condition of your hands and fingers. Seek medical attention immediately in the event of any of the above symptoms appearing.

## 2. General safety information for power tools

 **Warning!** Read all safety-related information and safety instructions! Failure to observe the safety information and instructions may result in electric shock, burns and/or severe injury.

### Keep the safety information and instructions for future reference.

The term 'power tool' as used in the safety information and instructions includes both mains-operated tools (with power cord) and battery-operated tools (without power cord).

### 1) Safety at the workplace

- Keep your working area clean, tidy and well-lit.** *Disorder and poorly lit working areas may result in accidents.*
- Do not operate the power tool in potentially explosive environments containing combustible fluids, gases or dusts.** *Power tools generate sparks that may ignite dusts or fumes.*
- Keep children and other persons away while you are operating the power tool.** *Distractions may result in the operator losing control over the tool.*

### 2) Electrical safety

- The mains plug of the power tool must fit into the mains socket. The plug must not be modified in any way. Do not use adapter plugs/connectors in combination with tools with protective earthing.** *Unmodified plugs and fitting sockets reduce the risk of electric shock.*
- Avoid physical contact with earthed surfaces as pipes, heaters, ovens and refrigerators.** *There is an increased risk of electric shock if your body is earthed.*
- Keep the tool out of the rain or moisture in general.** *The penetration of water into a power tool increases the risk of electric shock.*
- Do not use the cord to carry or hang up the tool or to pull the plug out of the socket. Keep the cord away from heat, oil and sharp edges or moving parts of the tool.** *Damaged or tangled cords increase the risk of electric shock.*
- When operating a power tool outdoors, use exclusively extension cords that**

are approved for outdoor-use. *The use of an extension cord that is suitable for outdoor use reduces the risk of electric shock.*

- f) **If the operation of a power tool in a moist environment cannot be avoided it is highly recommended to use a residual current device (RCD).** *The use of an RCD reduces the risk of electric shock.*

### 3) Personal safety

- a) **Always pay attention to what you do and apply reasonable care when working with a power tool. Do not use the power tool when you are tired or under the influence of medication, drugs or alcohol.** *When working with power tools, even a short moment of inattentiveness may result in severe injury.*
- b) **Wear personal protection equipment and always wear eye protection (safety goggles).** *Wearing personal protection equipment as a dust mask, nonslip safety shoes, safety helmet or ear protectors (depending on the type and application of the tool) reduces the risk of injury.*
- c) **Avoid unintentional operation. Make sure that the power tool is switched off before you connect it to the mains supply and/or the battery and whenever you pick up or carry the tool.** *When carrying the tool with your finger on the on/off switch or connecting the tool to the mains supply with the switch in 'ON' position, this may result in accidents.*
- d) **Remove adjustment tools or wrenches and the like before you switch the power tool on.** *A wrench or other tool that is inside or on a rotating part of the tool may cause injury.*
- e) **Avoid unusual postures. Make sure to have a safe footing and keep your balance at all times.** *This will allow you to better control the power tool in unexpected situations.*
- f) **Wear suitable clothes. Do not wear wide clothing or jewellery. Keep your hair, clothes and gloves clear of all moving parts.** *Loose clothing, jewellery or long hair may get caught in moving parts.*
- g) **If dust extraction/collection devices are provided make sure that they are connected and used properly.** *The use of a dust extraction device may reduce risks caused by dust.*

### 4) Use and handling of the power tool

- a) **Do not overtax the power tool. Use the power tool intended for your type of work in each case.** *The use of the suitable power tool within the stated range of performance makes working more effective and safer.*
- b) **Do not use a power tool with a damaged switch.** *A power tool that cannot be switched on or off any more is dangerous and must be repaired.*
- c) **Pull the mains plug and/or remove the battery before adjusting a tool, changing accessories or putting the tool aside.** *This precaution avoids the unintentional start of the tool.*
- d) **Store power tools that are currently not used out of the reach of children. Do not allow persons to use the tool if they are not familiar with the tool or these instructions.** *Power tools are dangerous if used by inexperienced persons.*

- e) **Thoroughly maintain your power tool. Check whether moving parts are working properly and are not jamming/sticking, and whether parts are broken or otherwise damaged in a way that may affect the function of the power tool. Have damaged parts repaired before using the tool. *Many accidents are the result of poorly maintained power tools.***
- f) **Keep cutting tools sharp and clean. *Thoroughly maintained cutting tools with sharp cutting edges are jamming less often and are easier to guide.***
- g) **Use power tools, accessories, add-on tools, etc. in accordance with these instructions and in the way prescribed for the respective type of tool. You should also consider the working conditions and the work to be carried out. *The use of power tools for purposes other than those intended for the respective tool may result in dangerous situations.***

## 5) Service

- a) **Have the power tool serviced by qualified technical personnel only; repairs should be carried out using exclusively original spare parts. *This will ensure the continued safe operation of the power tool.***

## Device-specific safety instructions

- **Keep the cable away from the cutting area. *When working with the tool the cable might be hidden in bushes and accidentally cut through.***
- **Keep all parts of your body clear of the chain while the saw is running. Before starting the saw, make sure that the chain does not touch any objects. *When working with a chain saw, even a short moment of inattentiveness may result in clothes or parts of the body being caught by the chain.***
- **Always hold the chain saw with your right hand at the rear handle and your left hand at the front handle. *Holding the chain saw differently (left hand – rear handle / right hand – front handle) during operation will increase the risk of injury and is not permitted.***
- **Hold the electric equipment by its insulated handle surfaces, as the chainsaw can come into contact with its own mains power cable. *If the chainsaw comes into contact with a live cable, it can energise metal parts of the equipment and cause an electric shock.***
- **Wear eye and hearing protection. Other personal protection equipment for the head, hands, legs and feet is recommended. *Proper protective clothing and protection equipment reduce the risk of injury caused by thrown-about wood chips and accidental contact with the chain.***
- **Do not operate the chain saw on trees. *Operating a chain saw while situated on a tree involves a high risk of injury.***
- **Make sure to have a safe stand at any time, and only use the chain saw when standing on solid, safe and level ground. *A slippery ground or instable surfaces as the steps of a ladder may lead to losing balance or the control over the chain saw.***
- **When cutting a branch that is under tension take into account that it will spring back. *When the tension of the wood fibres is released the tensioned branch may hit the operator and/or the chain saw resulting in a loss of control.***



- **Apply particular caution when cutting brush and young trees.** *The thin material may get caught in the chain and hit you or throw you off balance.*
- **Carry the switched-off chain saw using the front handle with the chain pointing away from your body. Always put on the protection cover when transporting or storing the chain saw.** *The careful handling of the chain saw reduces the risk of accidentally touching the sharp cutting chain.*
- **Follow the instructions for lubrication, chain tension and changing accessories.** *An improperly tensioned or lubricated chain may either break or considerably increase the risk of a kickback.*
- **Keep the handles dry, clean and free from oil and grease.** *Fatty, oily handles are slippery and may lead to a loss of control.*
- **Use the chain saw for cutting wood only! Do not use the chain saw for works it is not designed for. – Example: Do not use the chain saw for cutting plastics, brickwork or other construction materials that are not made of wood.** *The use of the chain saw for applications, for which it is not designed, may result in dangerous situations.*
- Never attempt to use an incomplete machine or one which an unauthorised alteration has been implemented.
- Young persons under the age of 16 are not permitted to operate these devices.
- Attention! Read the Operating Instructions carefully and have yourself instructed in the use of a chainsaw before you use it for the first time. Only lend or give this chainsaw to persons who are familiar with its use. Also give them these Operating Instructions.
- The chainsaw may only be used by persons who have sufficient experience.
- For electrical tools featuring a Y style attachment: If the connection line must be replaced, then this must be completed by the manufacturer or his representative to prevent safety risks.
- Allow the motor to cool down for transport, and secure the machine against slipping before you transport it with a vehicle. This ensures that damage and injuries are prevented. A pole-mounted pruner is always transported with the transport guard attached.
- Always keep these Operating Instructions together with the chainsaw.
- Never operate the tool when you are tired, sick or under the influence of alcohol or other drugs.
- When the tool is not in use, store it in a dry place and out of reach of children.
- The power supply cable should be checked regularly and before each time it is used; make sure that the cable is not damaged or worn out. If the cable is not in good condition, do not use the tool; take it to an authorized service centre instead.
- Never tug the extension cord to disconnect the plug. Always grip the plug. Be careful not to chafe the extension cord on corners, pointed or sharp objects. Do not squeeze extension cord, e.g. through narrow gaps in doors or windows.
- Applicable accident prevention regulations, generally recognised safety-technical rules must be followed.
- Always withdraw the plug when carrying out maintenance and servicing.
- Warning! Never operate the machine with defective safety equipment or covers or without safety equipment.











- The chainsaw may only be used in a completely assembled state. No protective devices may be missing.
- Wear suitable working clothes, i.e. protective glasses, protective means for ears, non-slippery shoes and working gloves. Do not wear broad clothes which could be caught by the moving parts.
- When working, keep the cutter away from your body and extremities.
- Do not start the tool when it is not in the operating position.
- Keep people and animals away from the cutting blade.
- During work breaks put the machine down in such a manner that nobody is at risk. Withdraw the plug.
- All parts of the appliance must be regularly checked for any damage or aging. The appliance must not be used if not in a perfect state.
- Only operate the tool during broad daylight or with adequate artificial light
- Never use the tool when it is raining. Try to prevent it from getting wet or being exposed to humidity. Do not leave it outside overnight.
- For safety reasons, replace parts that are worn out or damaged. Only use original spare parts and accessories.
- Before putting the appliance into operation and after any impact, check it for any signs of wear or damage and have any necessary repairs executed.
- Never use spare parts and accessory equipment not specified or recommended by the manufacturer.
- Make sure that other items do not cause short circuit on the appliance contacts.
- A tingling feeling or numbness in the hands is sign of excessive vibration. Limit the operating time, take sufficiently long work breaks, distribute the work between several people or wear anti-vibration gloves when using the tool for extended periods.
- A certain degree of noise from this device is unavoidable. Perform noise-intensive work at times when this is permitted and at times intended for this type of work. Where applicable, observe quiet times and limit working time to the absolute minimum. You and other persons in the area where the trimmer is being used should wear suitable hearing protection.
- This product is not intended for use by persons (including children) with reduced physical, sensory or mental capabilities, or lack of experience and knowledge.
- A circuit breaker with a fault current of 30 mA or less is necessary when working outdoors.
- Operate the machine in the recommended position and only on a firm, level surface.
- Before using the equipment clear the working area of any foreign objects and be aware of foreign objects during operation of the machine!
- Do not cut near flammable liquids or gases.
- Defective chains must be immediately replaced.
- The pole saw has been designed for cutting wood. Do not use the pole saw for any other purposes. Do not use the saw for cutting items that are not wooden. Only use extension cables that are suitable for outdoor use.
- Do not use the pole saw if the pole or saw is damaged, wrongly calibrated or assem-

bled incompletely or not safely or if the starter does not switch the saw on and off. The chain must stop after pressing the starter.

- We recommend that first-time users are instructed practically as to the correct use of the chainsaw and the required personal safety equipment by an experienced operator; the cutting of round wood or logs should be trained on a log stand or similar rack-type device first.
- Warning! Never use the machine in bad weather, particularly, if there is a risk of lightning!
- Watch out for falling branches. Check the tree to be saw out. Make a room for falling branches.
- Do not use the pole saw for cutting annual shoots or bushes.
- Working on ladders, scaffoldings or trees is forbidden. Always hold the chainsaw with both hands while working with it. Apply firm, constant pressure on the chain saw when cutting. Do not use the pole saw for sawing out branches with a diameter exceeding the chain bar.
- Keep other persons out of reach of the cutting end of the pole saw – and in a safe distance from the place of your work.
- Your power tool is not insulated against electric shock. To reduce the risk of electrocution, never operate this power tool in the vicinity of any wires or cables (power, etc.) which may be carrying electric current. Electricity can jump from one point to another by means of arcing. Higher voltage increases the distance electricity can arc. Electricity can also move through branches, especially if they are wet. Maintain a clearance of at least 30 feet (10 m) between the pole trimmer (including any branches it is contacting) and any electrical line carrying live current.
- Do not stand directly under the branch to be cut off. Stand always outside the falling branches.

## 3. Explanation of symbols

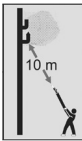
The following symbols are used on this electric tool. You can operate this electric tool more safely and effectively with the correct interpretation of these symbols.

SYMBOLS	MEANING
	<p>If you do not adhere to the instructions and safety measures described in the Operating Instructions severe injuries may occur. Read the Operating Instructions before you start and operate this device.</p>
	<p>Wear eye and ear protection devices when operating this device. Falling objects may cause serious injuries of the head; wear a head protection when operating this device.</p>
	<p>Always wear safety boots and gloves when operating the device.</p>
	<p>Warning!</p>
	<p>Unplug immediately if the power cord or plug becomes damaged !</p>
	<p>Do not use the tool under wet weather conditions!</p>
	<p>Protection class II</p>
	<p>Confirms the conformity of the electric tool with the Directives of the European Community.</p>
	<p>This device may not be disposed of with general/household waste. Dispose of only at a designated collection point.</p>
	<p>Maintain a minimum clearance of 10 m from current-carrying lines. Life-threatening danger from electric shock</p>
	<p>Guaranteed acoustic capacity level <math>L_{WA}</math> 104 dB(A)</p>

## 4. Description of the machine and scope of delivery (Fig. 1)

1. Mains cable
2. Cable strain relief
3. On/off switch
4. Handle
5. Telescope arm
6. Padded grip
7. Telescope quick-acting lock
8. Motor housing
9. Chain sprocket cover
10. Oil tank cover
11. Multi-function tool
12. Saw chain
13. Guide bar
14. Switch lock
15. Guide bar guard
16. Shoulder belt
17. Connection point (of the webbing)
18. Thumb screw
19. Chain tension ring
20. Operating Instructions

## 5. Assembly

Attention! Only connect the chainsaw to the power supply when it is fully assembled and the chain tension has been adjusted. Always wear work gloves when you are working on the chainsaw, to avoid injuries.

### 5.1 Installing the bar and saw chain (fig. 2 - 5)

Carefully unpack all parts and check these for completeness. (fig.1)

 **Attention! Danger of injury. Wear safety gloves when fitting the chain.**

- Place the chainsaw on a stable surface.
- Turn the thumb screw (18) anticlockwise to open the chain wheel cover (9) (see fig. 2).
- Lay the saw chain (12) on the bar (13) and note the running direction of the chain. **The cutting teeth must be on the top of the bar and facing forwards** (see fig. 3).
- Lay the free end of the saw chain over the chain drive wheel (see fig. 4 B) and the bar (13) with the elongated hole over the bar guide (C).
- Install the chain wheel cover (9) and turn the thumb screw (18) a little in a clockwise direction to fix the cover hand-tight (fig. 2).
- Make sure that the chain tensioning bolt (E) (fig. 5) sits precisely in the small opening in the bar (see fig. 4, D).
- Then use the SDS chain tension ring (19) to set the correct chain tension (see following section).

### 5.2 Tensioning the saw chain (fig. 6 and 7)

 **Attention!** Always unplug the mains plug before inspection and adjustment work. Always wear

work gloves when you are working on the chainsaw, to avoid injuries.

- a) Direction + : Tighten chain
- b) Direction - : Loosen chain

If the device is equipped with SDS, this means that you can loosen or tighten the chain and the bar (guide plate) without having to use a tool. You can adjust the chain tension using the chain tension ring (19) on the SDS. You can use the thumb screw (18) on the SDS to loosen or tighten the bar.

Unscrew the thumb screw (18) a little in an anticlockwise direction. Then use the SDS outer ring (19) to set the correct chain tension (loosen- / tighten +) (fig. 6). Continue to tension the chain until it can be lifted by around 2 mm in the middle of the bar as shown in fig. 7. Now tighten the thumb screw (18) completely.

 **Attention: During the run-in time, the chain must be re-tightened frequently. Immediately re-tighten the chain if it flutters or hangs out of the groove!**

### Information regarding the tensioning of the chain

The saw chain must be tensioned properly in order to ensure safe operation. The chain tension is optimal if the saw chain can be lifted 2 mm in the centre of the guide bar. Since the saw chain heats up during the sawing process, whereby its length changes, you must check the chain tension at least once every 10 min. and adjust it as necessary. This applies in particular for new saw chains. Slacken the saw chain after work is completed, because it shortens when cooling down. In doing so, you can prevent damage to the chain.

### 5.3 Saw chain lubrication

 **Attention!** Always pull out the mains plug before inspection and adjustment work. Always wear protective gloves when carrying out work on the chainsaw in order to prevent injury.

 **Attention!** Never operate the chain without saw chain oil! The use of the chainsaw without saw chain oil or with an oil level below the minimum oil level mark results in damage to the chainsaw!

 **Attention!** Only use special chainsaw oil. The warranty is voided with the use of used oil.

### Filling the oil tank (Fig. 8 and 9)

- Place the chain saw on a level surface.
- Clean the area around the oil tank cap (Pos.10) and then open it.
- Fill the oil tank with saw chain oil. In doing so, make sure that no dirt gets into the oil tank so that the oil nozzle does not clog.
- Close the oil tank cap (Pos.10).
- Before starting work, check the chain lubrication function. Switch on the saw with cutting attachment fitted, and maintain sufficient distance above a light background (caution, no contact with the floor!). If traces of oil appear, chain lubrication is working properly (fig. 9).

## 6. Operation

### 6.1 Adjusting the telescopic length

1. Loosen the telescopic locking mechanism (7), as shown in fig. 10.
2. Draw the shaft (5) to the desired length (fig. 10).
3. Secure the telescopic locking mechanism again - the shaft is now locked at the desired length.

### 6.2 Connection to the mains supply

- Connect the mains cable to a suitable extension cable. Make sure that the extension cable is designed to accommodate the power of the chain saw.
- Secure the extension cable against tractive forces and accidental unplugging as shown in (Fig.11).
- Connect the extension cable to an earthed safety socket installed in accordance with regulations. We recommend the use of a cable in a signal colour (red or yellow). This reduces the risk of accidental damage from the chainsaw.

### Recommendation

Only connect the device to a power source that is protected via a residual current protective device (RCD) with a maximum release current of 30 mA.

### 6.3 Switching on/off

#### Switching on

- Hold the chainsaw firmly with both hands on the handle (thumb under the handle).
- Press and hold the switch lock (Fig.11).
- Switch the chainsaw on with the on/off switch (3). The switch lock (14) can now be released again.

#### Switching off

- Release the on/off switch (3). Always pull out the mains plug when discontinuing the work.

## 7. Working with the chainsaw

### 7.1 Preparation

- Before each use or in case the pole-mounted pruner falls down, it is necessary to check the device carefully for wear and any possible damage. If damages are detected, then they must be repaired immediately by you or an authorised service provider. Prior to commissioning, check the following points on the pole-mounted pruner:
- Correct position of shoulder strap and inspection of the quick release mechanism
- Damage to the device like cracks on the guide rail
- Correct guide rail seating
- Installation/running direction of the problem-free (sharp) saw chain
- Saw chain tension (in case of a new chain, check and readjust this multiple times)
- Functioning chain lubrication

### Condition of the chainsaw

Before beginning work, inspect the chainsaw for damage to the housing, the mains cable, the saw chain and the

guide bar. Never use an obviously damaged machine.

### Oil tank

Fill level of the oil tank. Also check whether there is sufficient oil available while working. Never operate the saw if there is no oil or the oil level has dropped below the minimum oil level mark in order to prevent damage to the chain saw. On average, an oil filling is sufficient for 10 minutes of operation, depending on the duration of pauses and the stress.

### Saw chain

Tension of the saw chain, condition of the cutters. The sharper the saw chain is, the easier and more manageable the chain saw is to operate. The same applies for the chain tension. Also check the chain tension at least once every 10 minutes while working in order to increase safety! New saw chains, in particular, tend to have a higher degree of elongation.

### Protective clothing

Make absolutely sure to wear the appropriate, close-fitting protective clothing, such as chainsaw-protective pants, gloves and safety shoes.

### Hearing protection and protective goggles

Wear a safety helmet with integrated hearing protection and a face guard. This provides protection against falling branches and recoiling branches.

### Attachment of the shoulder belt

**WARNING!** Danger of injury! If the carrying strap is not detached promptly in an emergency, serious injuries can result.

1. Wear the shoulder belt so that it lies over the right shoulder (Fig. 12).
2. Fasten the carabiner hook on the shaft bracket on the shaft (Fig. 13).

Never carry the belt diagonally across your shoulders and chest, but rather only on one shoulder, so that you can rapidly move away from the tool in case of danger.

### Safe work

The operating manual contains important instructions about how to work securely and professionally with the pole-mounted pruner so that danger can be avoided. Nevertheless, if a blockage results between the cut material and the saw chain, then shut it off immediately. Wait until the saw chain comes to a stop. Pull out the mains connector and put on cut-resistant gloves to remove the blockage.

If the guide rail (blade) is removed, then follow the instructions described in the assembly chapter.

After removing the blockage and reassembly, a test run must be completed. If vibrations or mechanical noises are detected, stop the work and contact an authorised service provider.

If this hazard occurs frequently, we recommend a training course.

- In order to ensure safe work, a maximum working angle of 60° is prescribed (Fig. 14).
- Never stand below the branch to be sawed.

- Exercise caution when sawing branches under tension or splintering wood.
- Potential risk of injury from falling branches and flying wood projectiles!
- If the machine is in operation, keep persons and animals away from the danger area.
- The machine is not protected against electric shock when coming into contact with high-voltage lines. Maintain a minimum clearance of 10 m from current-carrying lines. Life-threatening danger from electric shock!
- When working on an incline, always stand above or to the side of the branch to be sawed.
- Hold the machine as close as possible to your body. By doing so, you maximise your balance.

## Sawing techniques

- When removing branches, hold the machine at an angle ranging from a maximum 60° to horizontal in order to avoid being struck by a falling branch.
- Saw off the lower branches on the tree first. By doing so, it is easier for the cut branches to fall to the ground.
- At the end of the cut, the weight of the saw suddenly increases for the user, because the saw is no longer supported on the branch. There is the risk of losing control of the saw.
- Only pull the saw out of the cut with the saw chain running. By doing so, you can prevent it from getting jammed.
- Do not saw with the tip of the guide bar.
- Do not saw into thick the branch formations. This impedes the tree's ability to heal the wound.

## Sawing off smaller branches (Fig.15)

Place the stop face of the saw on the branch. This prevents fitful movements of the saw at the beginning of the cut. Applying light pressure, guide the saw through the branch from top to bottom.

## Sawing off larger and longer branches (Fig.16)

Make a relief cut when sawing larger branches.

- a) First saw through 1/3 of the branch diameter from bottom to top using the top side of the guide bar.
- b) Then saw from top to bottom to the first cut using the bottom side of the guide bar.
- c) Saw off longer branches in sections in order to maintain control over the location of impact.

## Kickback

The term kickback refers to when the chainsaw suddenly jumps up and back. This is usually caused by the workpiece coming into contact with the guide bar tip or the clamping of the saw chain.

A kickback generates abrupt, powerful forces. Therefore, the chainsaw usually reacts in an uncontrolled manner. The consequence is often the severe injury of the user or nearby persons.

The danger of a kickback is greatest if you apply the area near the guide bar tip to a branch, because the leverage

effect is greatest there. Therefore, always apply the saw as flatly as possible.



## Attention!

- Always make sure that the chain tension is correct!
- Only use properly functioning chainsaws!
- Only work with a saw chain sharpened according to regulations!
- Never saw with the upper edge or tip of the guide bar!
- Always hold the chainsaw firmly with two hands!

## Sawing wood under tension

Sawing wood which is under tension necessitates elevated caution! Wood that is under tension and is then released from that tension when cut occasionally reacts in a completely uncontrolled manner. This can result in severe to deadly injuries. Such work may only be performed by trained specialists.

## 8. Technical specifications

### Electric branch saw IEAS 750

Rated Voltage	230-240 V ~ / 50 Hz
Nominal Consumption	750 W
No-load Speed	6000 min <sup>-1</sup>
Guide Bar	203 mm / 8"
Cutting length	185 mm
Variable height adjustment	from 185 cm to 268 cm
Working height	up to 4 m
Chain speed	11,2 m/s
Oil	90 ml
Weight with bar+chain	3,5 kg
Chain type	ALP-50-33S/Kangxin
Guide Bar type	AP08-33-507P/Kangxin
Class of Protection	II
Sound Pressure Level L <sub>pa</sub> EN ISO 11680-1:2011	89 dB(A) K = 3 dB
Sound power level L <sub>wa</sub>	104 dB(A)
Vibration EN ISO 11680-1:2011	2,61 m/s <sup>2</sup> K = 1,5 m/s <sup>2</sup>

Noise emission information in accordance with the German Product Safety Act (ProdSG) and the EC Machine Directive: The noise pressure level must be reduced depending on use and the tasks to be completed so that the health of the operator is not impaired. The noise pressure level at the place of work can exceed 80 dB(A). In such cases the operator will require noise protection (e.g. wearing of ear protectors).

**Wear hearing protection. The influence of noise can cause hearing loss.**



#### Attention!

The vibration value will change on the basis of the area of application of the electric tool and may lie above the specified value in exceptional situations.

**Warning:** The actual vibration emission value present during use of the machine may deviate from the values indicated in the operating manual or by the manufacturer. In order to be exact, an appraisal of the level of strain for all work phases during actual use must be considered, e.g. the times that the tool is switched off, idling, and during which it is not in use. In this way, the level of strain may be reduced significantly during the complete working period.

If the tool is regularly, you should wear anti-vibration gloves and avoid an ambient temperature of 10°C or lower while working with it.

Create a work plan to spread the use of high-vibration tools across multiple days.

Ensure the lowest possible vibration of the device by completing regular maintenance and stable parts on the device.

Replace worn out components immediately.

The indicated vibration emission value has been measured according to a standardised testing process, and may be used for a comparison with another electrical tool.

**Attention: Noise protection!** Please observe the local regulations when operating your device.



## 9. Maintenance

**⚠ Attention!** Always unplug the mains plug before inspection and adjustment work. Always wear work gloves when you are working on the chainsaw, to avoid injuries.

To ensure long, reliable use of the pole-mounted pruner, complete the following maintenance work at regular intervals.

- Check the pole-mounted pruner for:
  - loose or damaged saw chain
  - loose fastening
- Wear, especially on the chain, guide rail and chain wheel.
- worn or damaged components
- properly installed and intact covers or protective devices.

Complete necessary repairs or maintenance work before using the pole-mounted pruner.

Safety devices removed for maintenance and cleaning must be attached again correctly and checked.

### 9.1 Replacing the saw chain and guide bar

The guide bar must be replaced if the guide

- groove of the guide bar is worn out.
- the spur wheel in the guide bar is damaged or worn out.

For this purpose, proceed as described in the chapter "Assembly of the guide bar and saw chain"!

### 9.2 Checking the automatic chain lubrication

Regularly check the functionality of the automatic chain lubrication in order to prevent overheating and the subsequent damage to the guide bar and saw chain associated with it. For this purpose, align the guide bar tip against a smooth surface (board, cut-in of a tree) and allow the chainsaw to run. If an increasing amount of oil appears, the automatic chain lubrication functions properly. If no clear trace of oil appears, please read the appropriate information in the chapter "Fault remedy"!

If this information does not help, please contact our customer service or a similarly qualified workshop.

**⚠ Attention!** Do not touch the surface during the process. Maintain a sufficient safety clearance (approx. 20 cm).

### 9.3 Sharpening the saw chain

Effective work with the chainsaw is only possible if the saw chain is in good condition and sharp. This also reduces the danger of a kickback. The saw chain can be resharpened by a specialty dealer. Do not attempt to sharpen the saw chain yourself if you do not have a suitable tool and the necessary experience.

## 10. Cleaning and storage

- Regularly clean the tensioning mechanism by blowing compressed air onto or cleaning it with a brush. Do not use any tools for the cleaning.
- Keep oil away from the handle in order to ensure a secure hold.
- Clean the machine as necessary with a damp cloth

and a mild cleanser, if appropriate.

- If the chainsaw is not used for an extended period of time, remove the chain oil from the tank. Briefly place the chainsaw and the guide bar in an oil bath and then rap it in oil paper.



### Attention!

- Always replace the protective cover for transport or storage of the chainsaw.
- Pull out the mains plug before cleaning.
- Never immerse the machine in water or other liquids.
- Store the chainsaw in a safe and dry place and out of the reach of children.

## 11. Information for environmental protection/ disposal

Dispose of the machine properly after it is worn out. Disconnect the mains cable in order to prevent misuse. Do not dispose of the machine with the household waste. In the interest of environmental protection, take it to a collection point for electric machines. Your responsible local authority can provide you with addresses and operating times. Also take the packaging materials and worn out accessories to the appropriate collection points.



**Only for EU countries**

**Do not discard electric tools in the household waste!**

In accordance with European Directive 2012/19/EU on waste electrical and electronic equipment and its implementation in national law, waste electric tools must be collected separately for environmentally-compatible re-use.

Recycling alternative to the return invitation:

Instead of returning the electric equipment, the owner is alternatively obligated to take part in the proper recycling in the case of relinquishment of ownership. The waste equipment can also be taken to a collection facility which disposes of it in the sense of the national recycling management and waste acts. This does not pertain to the accessory parts and auxiliary equipment without electrical components accompanying the waste equipment.

## 12. Repair Service

Repairs to electric power tools should only be carried out by specialist electrical personnel.

Always keep the original packaging for a possibly required shipping of the tool.

## 13. Ordering spare parts

If you need accessories or spare parts, please contact our Service department.

When working with this tool, do not use any accessory parts other than those recommended by our company. Otherwise the operator or others in the vicinity could suffer serious injuries, or the tool could be damaged.

The following information should be provided when

ordering spare parts:

- Type of machine
- Item number of the machine

## 14. Fault finding



### Caution!

Switch off the machine and pull out the mains plug before commencing fault finding.

The following table shows fault symptoms and describes how they can be rectified if your machine is not functioning properly. If this does not help you localise and rectify the problem, contact your service workshop..

Cause	Fault	Remedy
Chainsaw does not operate	No current supply	Check current supply.
	Defective outlet	Try a different source of current, change as necessary.
	Extension cable damaged	Check cable, replace if necessary.
	Defective fuse	Replace fuse
Chainsaw operates irregularly	Mains cable damaged	Take saw to a specialty workshop
	External loose connection	Take saw to a specialty workshop
	Internal loose connection	Take saw to a specialty workshop
	Defective on/off switch	Take saw to a specialty workshop
Saw chain dry	No oil in the tank	Re-fill oil
	Ventilation in the oil tank cap clogged	Clean oil tank cap
	Oil tank flow channel clogged	Unclog oil flow channel
Chain/guide rail hot	No oil in the tank	Re-fill oil
	Ventilation in the oil tank cap clogged	Clean oil tank cap
	Oil tank flow channel clogged	Unclog oil flow channel
	Dull chain	Re-sharpen or replace chain
Chainsaw jumps up, vibrates or does not saw properly	Chain tension too loose	Adjust chain tension
	Dull chain	Re-sharpen or replace chain
	Chain worn out	Replace chain
	Saw teeth pulling in the wrong direction	Re-mount saw chain with teeth in the correct direction

## Scie électrique à élaguer IEAS 750

### Table des matières

1. Utilisation conforme aux dispositions
  2. Prescriptions générales de sécurité
  3. Explication des symboles
  4. Description de l'appareil et contenu de la livraison
  5. Montage
  6. Fonctionnement
  7. Utilisation de la scie à chaîne
  8. Caractéristiques techniques
  9. Maintenance
  10. Nettoyage et stockage
  11. Consignes de protection de l'environnement/d'élimination
  12. Service de réparation
  13. Commande de pièces de rechange
  14. Recherche des erreurs
- Conditions de garantie  
Déclaration de conformité

### Emballage

Cet appareil se trouve dans un emballage permettant d'éviter tout dommage dû au transport. Cet emballage est constitué de matières premières et peut donc être recyclé ou réintégré dans le circuit des matières premières.

**Lors de l'utilisation d'appareils, il convient de respecter certaines mesures de sécurité afin de prévenir tous risques de blessures et de dommages:**

- Lisez attentivement la notice d'utilisation et respectez-en les consignes. Cette notice vous permettra de vous familiariser avec l'appareil, avec son utilisation correcte et avec les prescriptions de sécurité.
- Conservez bien celle-ci afin de vous pouvoir la consulter à tout moment.
- Si l'appareil doit être transmis à d'autres personnes, veuillez leur remettre également la présente notice d'utilisation.

**Nous déclinons toute responsabilité pour les accidents ou les dommages résultant du non-respect de cette notice.**

### 1. Utilisation conforme

La scie à chaîne ne doit être utilisée que par une seule personne, et uniquement pour scier du bois. La scie à chaîne doit être tenue avec la main droite sur la poignée arrière et la main gauche sur la poignée avant. Avant d'utiliser la scie à chaîne, l'utilisateur doit avoir lu et compris les instructions et consignes du mode d'emploi. L'utilisateur doit porter un équipement de protection individuelle (EPI) adéquat. Évitez d'utiliser les outils à des températures de 10 °C ou moins. Élaborez un plan de travail afin de répartir sur plusieurs jours l'utilisation des outils impliquant de fortes vibrations.



**La scie à chaîne doit servir exclusivement à scier du bois.** Aucun autre matériau, tels que le plastique, la pierre, le métal ou du bois contenant des corps étrangers (vis ou clous) ne doit être coupé.

### Dangers résiduels

Veuillez noter que les prescriptions nationales peuvent restreindre l'utilisation de la scie.

Même si vous utilisez cet outil de manière conforme, il reste toujours des dangers résiduels. Les dangers suivants peuvent survenir en raison de la structure et de la conception de cet outil:

1. Lésions pulmonaires si aucun masque adéquat de protection contre la poussière n'est porté.
2. Troubles auditifs si aucune protection auditive adaptée n'est portée.
3. Coupures si aucun vêtement adéquat de protection n'est porté.
4. Dommages sur la santé en raison des vibrations transmises au système main-bras, si l'appareil est utilisé pendant une longue durée ou s'il n'est pas utilisé et entretenu correctement.

**Avertissement!** Pendant son fonctionnement, cette machine crée un champ électromagnétique. Ce champ peut, dans certaines circonstances, avoir des effets néfastes sur les implants médicaux actifs ou passifs. Pour réduire le risque de blessures graves ou mortelles, nous recommandons aux personnes ayant des implants médicaux de consulter leur médecin et le fabricant de l'implant avant d'utiliser la machine.

### Avertissement !

L'utilisation prolongée d'un outil soumet l'utilisateur à des vibrations susceptibles de causer un syndrome de Raynaud

(se caractérisant par une décoloration des doigts) ou un syndrome du canal carpien.

Cet état diminue la capacité pour la main de ressentir et de réguler les températures, ce qui entraîne un engourdissement et des sensations de chaleur et peut endommager les nerfs et le système circulatoire, voire la mort des tissus.

Tous les facteurs entraînant le syndrome de Raynaud ne sont pas identifiés, mais le temps froid, fumer et les maladies qui concernent les vaisseaux sanguins et le système circulatoire, de même que les vibrations importantes et subies de manière prolongée figurent parmi les causes signalées. Pour réduire les risques de syndrome de Raynaud et de syndrome du canal carpien, respectez les précautions suivantes:

- Portez des gants et maintenez vos mains au chaud.
- Procédez à une maintenance correcte de l'appareil. Un outil dont les composants sont desserrés ou les amortisseurs endommagés ou usés entraînent des vibrations importantes.
- Maintenez une pression ferme mais n'enserrez pas constamment les poignées en exerçant une pression excessive. Observez de nombreuses pauses.

Les précautions susmentionnées ne peuvent pas exclure l'apparition du syndrome de Raynaud ou de syndrome du canal carpien. Il est recommandé aux personnes utilisant le matériel régulièrement et de manière prolongée de faire examiner avec attention l'état de leurs mains et de leurs doigts. Consultez immédiatement un médecin si vous constatez l'apparition des symptômes susmentionnés.

## 2. Consignes de sécurité générales pour appareils électriques

 **Attention!** Lisez l'intégralité des consignes de sécurité et instructions. La négligence des consignes de sécurité ou des instructions peut se solder par un choc électrique, des brûlures et/ou des blessures graves.

**Conservez toutes les consignes de sécurité et instructions pour une utilisation ultérieure.**

Le terme «appareil électrique» utilisé dans les consignes de sécurité se rapporte à des appareils électriques fonctionnant sur le réseau électrique (liaison par câble) et à des appareils électriques fonctionnant au moyen d'accumulateurs (sans liaison par câble).

### 1) Sécurité au poste de travail

- Veillez à la propreté et au bon éclairage de votre zone de travail.** *Le désordre ou le manque d'éclairage peuvent entraîner des accidents.*
- N'utilisez pas votre appareil électrique dans un environnement menacé d'explosion dans lequel se trouvent des liquides, des gaz ou des poussières inflammables.** *Les appareils électriques produisent des étincelles qui risquent d'enflammer les poussières ou les vapeurs.*
- N'utilisez pas votre appareil électrique à proximité des enfants ou d'autres personnes.** *Un moment d'inattention peut vous faire perdre le contrôle de votre appareil.*

### 2) Sécurité électrique

- La fiche de raccordement de l'appareil électrique doit être adaptée à la prise. La fiche ne doit surtout pas être modifiée.** *N'utilisez pas d'adaptateur avec des appareils reliés à la terre. Les prises non modifiées diminuent le risque de choc électrique.*
- Évitez tout contact physique avec les surfaces reliées à la terre telles que tuyaux, radiateurs, cuisinières ou réfrigérateurs.** *Il existe un risque accru de choc électrique dans le cas où votre corps est relié à la terre.*
- Ne laissez pas l'appareil sous la pluie ou dans un endroit humide.** *La pénétration d'eau dans un appareil électrique augmente le risque de choc électrique.*
- N'utilisez pas le câble à d'autres fins que celles prévues à l'origine, par exemple pour porter l'appareil, pour l'accrocher ou tirer sur la fiche pour la débrancher de la**

**prise de courant. Veillez à maintenir le câble à distance raisonnable de toute source de chaleur, de l'huile, d'arêtes acérées ou des pièces en mouvement de l'appareil.** *Les câbles endommagés ou emmêlés augmentent le risque de choc électrique.*

- e) **Lorsque vous travaillez à l'extérieur avec un appareil électrique, utilisez exclusivement des câbles de rallonge autorisés pour l'utilisation en extérieur.** *L'utilisation d'un câble de rallonge adapté à l'utilisation en extérieur réduit le risque de choc électrique.*
  - f) **Lorsque l'utilisation d'un appareil électrique dans un environnement humide est inévitable, utilisez un disjoncteur différentiel contre les courants de défaut.** *L'utilisation d'un disjoncteur différentiel contre les courants de défaut réduit le risque de choc électrique.*
- 3) Sécurité des personnes**
- a) **Restez attentif, veillez à ce que vous faites et faites preuve de bon sens en travaillant avec l'appareil électrique. N'utilisez pas d'appareil électrique si vous êtes fatigué ou sous l'influence de drogues, d'alcool ou de médicaments.** *Un moment d'inattention peut entraîner des blessures graves.*
  - b) **Portez un équipement de protection personnel et n'oubliez jamais vos lunettes de protection.** *Le port d'un équipement de protection personnel tel que masque anti-poussière, chaussures de sécurité antidérapantes, casque ou protection acoustique, en fonction du type d'utilisation de l'appareil, diminue le risque de blessures.*
  - c) **Empêchez la mise en route involontaire. Assurez-vous que l'appareil électrique est éteint avant de le raccorder au réseau électrique et/ou à l'accumulateur, de le soulever ou de le porter.** *Il y a risque d'accident si votre doigt est posé sur l'interrupteur alors que vous portez l'appareil ou que l'appareil est allumé au moment où vous le raccordez au réseau électrique.*
  - d) **Retirez les outils de réglage ou les tournevis avant de mettre en route l'appareil.** *Un outil ou tournevis se trouvant sur une pièce mobile de l'appareil représente un risque de blessures.*
  - e) **Évitez toute posture anormale. Veillez à avoir une position stable et à conserver à tout moment votre équilibre.** *Ceci vous permettra de mieux maîtriser votre appareil électrique dans des situations imprévues.*
  - f) **Portez des vêtements appropriés. Évitez les vêtements amples et les bijoux.** *Main-enez une distance suffisante entre vos cheveux, vos vêtements et vos gants et les pièces en mouvement de l'appareil. Les vêtements amples, les bijoux ou les cheveux longs risquent d'être happés par les pièces en mouvement de l'appareil.*
  - g) **En présence de dispositifs destinés à aspirer et à recueillir la poussière, assurez-vous qu'ils sont raccordés et utilisés correctement.** *L'utilisation d'un dispositif d'aspiration de la poussière peut réduire les dangers présentés par la poussière.*

#### **4) Utilisation et maniement de l'appareil électrique**

- a) **Ne surchargez jamais l'appareil. Utilisez l'appareil électrique approprié au travail à effectuer.** *L'utilisation de l'appareil électrique approprié augmente vos performances et votre sécurité sur la plage de puissance prévue.*

- b) **N'utilisez pas un appareil électrique dont l'interrupteur est défectueux.** *Un appareil qui ne peut plus être allumé ni éteint est dangereux et doit être réparé.*
- c) **Retirez la fiche de la prise de courant et/ou enlevez l'accumulateur avant de procéder à des réglages, de remplacer des pièces ou de ranger l'appareil.** *Cette mesure de sécurité évite un démarrage inopiné de l'appareil.*
- d) **Conservez les appareils électriques inutilisés hors de portée des enfants.** *L'appareil ne doit pas être utilisé par des personnes ignorant son fonctionnement ou n'ayant pas lu les présentes instructions.* *Les appareils électriques sont dangereux entre les mains de personnes inexpérimentées.*
- e) **Entretenez soigneusement l'appareil. Vérifiez le parfait fonctionnement et la mobilité des pièces mobiles. Vérifiez si des pièces sont cassées ou endommagées au point de porter atteinte au bon fonctionnement de l'appareil électrique. Avant d'utiliser l'appareil, faites réparer les pièces endommagées.** *De nombreux accidents sont dus à des appareils électriques mal entretenus.*
- f) **Veillez à ce que l'outil de coupe soit toujours aiguisé et propre.** *Des outils de coupe bien entretenus présentant des arêtes de coupe acérées se coincent plus rarement et sont plus faciles à guider.*
- g) **Utilisez les appareils électriques, les accessoires, les outils rapportés, etc. conformément aux présentes instructions et aux prescriptions en vigueur pour ce type spécifique d'appareil. Ce faisant, tenez compte des conditions de travail et du travail à effectuer.** *L'utilisation d'appareils électriques à des fins autres que celles prévues à l'origine peut engendrer des situations dangereuses.*

## 5) Service après-vente

- a) **Faites exclusivement réparer votre appareil électrique par des spécialistes qualifiés utilisant des pièces de rechange d'origine.** *Ceci permet de garantir le maintien de la sécurité de l'appareil.*

## Consignes de sécurité propres à l'appareil

- **Tenez le câble éloigné de l'espace de coupe.** *Pendant le processus de travail, le câble peut être dissimulé par les buissons et être sectionné par inadvertance.*
- **Pendant le fonctionnement de la scie, aucune partie du corps ne doit se trouver à proximité de la chaîne de sciage. Avant de démarrer la scie, vérifiez que la chaîne de sciage n'est en contact avec rien.** *Pendant le fonctionnement de la scie à chaîne, un vêtement ou une partie du corps peut être happé lors d'un moment d'inattention.*
- **Maintenez toujours la scie à chaîne de la main droite posée sur la poignée arrière et la main gauche, sur la poignée avant.** *Le positionnement inverse des mains sur les poignées de la scie à chaîne augmente le risque de blessures et n'est pas autorisé.*
- **Maintenez l'appareil sur les surfaces isolées car la chaîne de scie peut entrer en contact avec son câble d'alimentation.** *Le contact de la chaîne de scie avec une conduite sous tension peut mettre les pièces métalliques sous tension et entraîner un choc électrique.*
- **Portez des lunettes protectrices et une protection acoustique. Un équipement de protection complémentaire pour la tête, les mains, les jambes et les pieds est**

**conseillé.** *Des vêtements de protection appropriés réduisent le risque de blessures dû à la projection de copeaux et au contact involontaire avec la chaîne de sciage.*

- **Ne travaillez jamais sur un arbre avec la scie à chaîne.** *L'utilisation de la scie sur un arbre comporte un risque de blessures.*
- **Veillez toujours à garder une position bien stable et n'utilisez la scie à chaîne que si vous vous trouvez sur une surface ferme, sûre et plane.** *Une surface glissante ou instable telle qu'une échelle peut entraîner une perte d'équilibre ou du contrôle de la scie à chaîne.*
- **Lorsque vous coupez une branche sous tension, n'oubliez pas qu'elle peut rebondir comme un ressort.** *Lorsque la tension des fibres du bois se libère, la branche sous tension risque de frapper l'utilisateur et/ou d'arracher la scie à chaîne de ses mains.*
- **Soyez très prudent lorsque vous coupez des broussailles ou de jeunes arbres.** *Les branches fines risquent de se prendre dans la chaîne de sciage et vous frapper ou vous faire perdre l'équilibre.*
- **Après l'avoir éteinte, portez la scie à chaîne par la poignée avant, la chaîne de sciage orientée dans la direction éloignée de votre corps. Placez toujours le couvercle de protection pour transporter ou stocker la scie à chaîne.** *Toutes les précautions prises lors du maniement de la scie à chaîne contribuent à réduire le risque de contact involontaire avec la chaîne de sciage en mouvement.*
- **Respectez les instructions relatives au graissage, à la tension de la chaîne et au remplacement des accessoires.** *Une chaîne de sciage qui n'a pas été tendue ou graissée correctement risque de se rompre et augmente la tendance au rebond.*
- **Veillez à ce que les poignées soient sèches, propres et exemptes d'huile ou de graisse.** *Des poignées grasses ou huileuses sont glissantes et engendrent la perte de maîtrise de l'appareil.*
- **Ne sciez que du bois. N'utilisez pas la scie à chaîne à des fins auxquelles elle n'a pas été conçue. – Exemple: n'utilisez pas la scie à chaîne pour scier du plastique, une pièce de maçonnerie ou des matériaux non constitués de bois.** *L'utilisation de la scie à chaîne à des travaux autres que ceux prévus à l'origine peut engendrer des situations dangereuses.*
- Ne tentez jamais d'utiliser une machine incomplète ou ayant fait l'objet d'une modification non autorisée.
- Ces appareils ne doivent pas être utilisés par des mineurs de moins de 16 ans.
- Attention! veuillez lire soigneusement ces instructions de service avant d'utiliser pour la première fois la tronçonneuse et faites-vous expliquer son utilisation. Ne prêtez ou ne faites cadeau de la tronçonneuse qu'à des personnes qui sont familiarisées avec son utilisation. Veuillez leur remettre également ces instructions de service.
- La tronçonneuse ne doit être utilisée que par des personnes disposant d'une expérience suffisante. Conservez toujours ces instructions de service avec la tronçonneuse.
- Pour les outils électriques avec mode de fixation Y : Si le câble de raccordement doit être remplacé, l'opération doit être réalisée par le fabricant ou son représentant afin d'éviter tout risque pour la sécurité.
- Pour le transport, laissez le moteur refroidir et fixez la machine contre le glissement avant de la transporter avec un véhicule. Ceci permet de garantir que les dégâts ou

les blessures sont évitées. L'élagieuse est toujours transportée avec la protection de transport appliquée.

- Ne maniez jamais l'appareil si vous êtes fatigué, malade, sous l'influence de l'alcool ou d'autres drogues.
- Lorsque vous n'utilisez pas l'appareil, stockez-le dans un endroit sec, hors de la portée des enfants.
- Le câble secteur doit être vérifié régulièrement et avant chaque utilisation; assurez-vous qu'il n'est ni endommagé ni usé. N'utilisez pas l'appareil si le câble n'est pas en parfait état; apportez-le à un atelier qualifié.
- 4. Ne pas tirer sur le cordon pour déconnecter la fiche de la prise électrique, mais saisir la fiche électrique. Laisser la rallonge électrique à l'écart des bords coupants, des objets pointus ou effilés et veiller à ne pas l'écraser, par exemple, dans des fentes de portes ou des ouvertures de fenêtres.
- Respectez les règles de prévention des accidents en vigueur et toutes les autres règles de sécurité technique généralement reconnues.
- Débranchez toujours la tronçonneuse avant de procéder à des travaux de maintenance et d'entretien.
- Avertissement ! N'utilisez jamais la machine si les dispositifs ou capots de protection sont défectueux ou absents.
- La tronçonneuse ne doit être mise en service que lorsqu'elle est complètement montée. Aucun dispositif de protection ne doit manquer.
- Portez un vêtement propice, des lunettes de protection, une protection de l'ouïe, une paire de chaussures solides et non glissantes et des gants de travail. Ne portez jamais un vêtement ample qui puisse être accroché avec des pièces mobiles.
- Pendant l'utilisation de l'outil de coupe, ne l'approchez pas des parties de votre corps.
- Ne démarrez jamais un appareil dans une position différente de celle prévue pour son utilisation.
- Tenez les autres personnes et animaux à bonne distance de la lame de coupe.
- En cas de pauses de travail, la machine doit être posée de telle sorte qu'elle ne constitue aucun danger. Retirez la prise de secteur.
- Contrôlez régulièrement si les pièces de l'appareil ne présentent pas des signes d'endommagement ou de vieillissement. Il est interdit d'utiliser l'appareil s'il n'est pas en parfait état.
- N'utilisez l'appareil qu'à la lumière du jour ou avec une source de lumière artificielle suffisamment puissante.
- N'utilisez jamais l'appareil sous la pluie. Essayez d'éviter que l'appareil ne soit mouillé ou exposé à l'humidité. Ne le laissez pas dehors pendant la nuit.
- Pour des raisons de sécurité, remplacez les pièces usées ou endommagées. Utilisez uniquement des pièces d'origine et accessoires.
- Avant de mettre l'appareil en marche et après tout choc, contrôlez s'il ne présente pas de signes d'usure ou d'endommagement et faites réaliser les réparations nécessaires.
- N'utilisez jamais des pièces détachées ou accessoires non prescrits ou non recommandés par le fabricant.
- Veillez à ce que d'autres objets ne provoquent pas de court-circuit sur les contacts de l'appareil.
- Une sensation de picotement ou d'insensibilité dans vos mains est un signe de vibrations excessives. Limitez la durée d'utilisation, aménagez-vous des pauses de travail suffisam-













ment longues, répartissez le travail entre plusieurs personnes ou portez des gants de protection anti-vibrations en cas d'utilisation prolongée de l'appareil.

- Une certaine nuisance sonore est inévitable dans le cadre de l'utilisation de cet appareil. Reportez les travaux bruyants aux heures autorisées et prévues à cet effet. Le cas échéant, respectez des temps de pause et limitez la durée du travail au strict nécessaire. Pour votre sécurité personnelle et la sécurité des personnes qui se trouvent à proximité, il convient de porter une protection acoustique adaptée.
- Cet appareil n'a pas été conçu pour être utilisé par des personnes aux capacités physiques, sensorielles ou intellectuelles réduites ou manquant d'expérience et/ou de connaissances.
- Pour l'extérieur, il est nécessaire d'utiliser un interrupteur différentiel présentant un courant de fuite de maximum 30 mA.
- Utilisez la machine dans une position recommandée et sur une surface plane et solide.
- Avant l'emploi de l'appareil, éliminer les corps étrangers de la surface de travail et faire attention à la présence de ceux-ci durant le travail !
- Ne coupez pas à proximité de liquides ou gaz inflammables.
- Remplacez immédiatement les chaînes défectueuses.
- L'élagueuse est destinée uniquement à la coupe du bois. N'utilisez pas l'élagueuse dans d'autres buts. Ne l'utilisez pas pour coupez des objets qui ne sont pas en bois. N'utilisez que des câbles de rallonge adaptés au travail à l'extérieur.
- N'utilisez pas l'élagueuse si la perche ou la scie est endommagée, mal calibrée ou mal montée ou si l'interrupteur de mise en marche ne permet pas de mettre l'élagueuse en marche ou l'arrêter. La chaîne doit s'arrêter lorsque l'on appuie sur l'interrupteur.
- Nous recommandons aux personnes utilisant cet appareil pour la première fois de se faire expliquer l'usage de la scie à chaîne et des protections personnelles par une personne expérimentée et de s'exercer d'abord à la coupe de bois rond posé sur un chevalet ou un tréteau.
- Avertissement ! N'utilisez jamais la machine lorsque les conditions météorologiques sont mauvaises, en particulier si l'orage menace !
- Faites attention aux chutes de branches. Contrôlez l'arbre avant d'élaguer. Faites de la place aux branches qui vont tomber.
- N'utilisez pas l'élagueuse pour couper des pousses annuelles ou des buissons.
- Il est interdit de travailler debout sur une échelle, sur un échafaudage ou sur un arbre. Lors du travail, la tronçonneuse doit être tenue des deux mains. Lorsque vous coupez, développez une pression ferme et continue sur la scie à chaîne. N'utilisez pas l'élagueuse pour couper des branches dont le diamètre est supérieur à celui du guide-chaîne.
- Éloignez les autres personnes de l'extrémité coupante de l'élagueuse et veillez à ce qu'elles se trouvent à une distance de sécurité du lieu de travail.
- Cet appareil n'est doté d'aucune isolation électrique. Tout contact ou rapprochement de l'appareil avec des conduites haute tension peut conduire à des blessures graves voire mortelles. L'électricité peut former un arc d'un point à l'autre. Plus la tension est élevée, plus l'électricité peut ainsi parcourir de la distance. Les branches ainsi que d'autres objets sont conducteurs en particulier lorsqu'ils sont humides. Par conséquent, respectez une distance minimale de 10 m entre l'appareil et les conduites haute tension ou autres objets similaires en contact avec ces conduites.
- Ne restez pas directement sous la branche à couper. Placez-vous toujours hors trajectoire des branches tombantes.

## 3. Explication des symboles

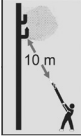
Les symboles suivants sont utilisés sur cet appareil électrique. Si vous réussissez à les interpréter correctement, vous pourrez utiliser cet appareil en toute sécurité et de manière plus efficace.

SYMBOLE	SIGNIFICATION
	Lire le livret d'instruction de l'opérateur avant de faire fonctionner cette machine.
	Porter des protections pour la tête, les yeux et les oreilles.
	Portez des bottes résistantes et des gants lors de l'utilisation de cet appareil.
	Attention!
	En cas de détérioration ou section du câble retirer immédiatement la prise!
	Ne pas laisser cet outil électrique sous la pluie!
	Catégorie de protection II
	Indique que cet appareil électrique est conforme aux directives de la Communauté européenne.
	Le présent appareil ne peut en aucun cas être éliminé avec les ordures ménagères/déchets. Toujours déposer les appareils usagés dans un centre de collection.
	Respectez une distance minimale de 10 m par rapport aux conduites de courant. Risque de blessures mortelles par choc électrique!
	Niveau sonore garanti LWA 104 dB(A)

#### 4. Description de l'appareil et contenu de la livraison (fig. 1)

1. Câble secteur
2. Décharge de traction du câble
3. Bouton marche/arrêt
4. Poignée
5. Manche télescopique
6. Poignée rembourrée
7. Verrouillage rapide télescopique
8. Boîtier moteur
9. Protection du pignon d'entraînement à chaîne
10. Couvercle du réservoir d'huile
11. Outil multifonction
12. Chaîne de scie
13. Lame
14. Verrouillage de l'activation
15. Protection de la lame
16. Bandoulière
17. Point de fixation (de la sangle de transport)
18. Vis à poignée
19. Anneau de serrage de chaîne
20. Manuel d'utilisation

#### 5. Montage

**Attention !** Une fois la scie à chaîne entièrement montée et une fois la tension de chaîne réglée, raccordez la scie au secteur. Pour éviter toute blessure, portez toujours des gants de protection lorsque vous intervenez sur la scie.

##### 5.1 Montage de la lame et de la chaîne de scie (Fig. 2 - 5)

Déballiez soigneusement toutes les pièces et vérifiez qu'elles sont toutes présentes. (Fig.1)

**⚠ Attention ! Risque de blessure. Portez toujours des gants de protection lors du montage de la chaîne.**

- Placez la scie à chaîne sur un support stable.
- Tournez la vis à poignée (18) dans le sens inverse horaire pour ouvrir le capot de la roue de chaîne (9) (voir Fig. 2).
- Plongez brièvement la chaîne de scie (12) sur la lame (13) et observez le sens de marche de la chaîne. **Le tranchant des dents doit pointer vers l'avant sur le dessus de la lame** (voir Fig. 3).
- Placez l'extrémité libre de la chaîne de scie sur la roue d'entraînement de chaîne (voir Fig. 4, B) et la lame (13) avec le trou oblong dans le guidage de lame (C).
- Installez le capot de la roue de chaîne (9) et tournez légèrement la vis à poignée (18) dans le sens horaire pour fixer le capot à la main (Fig. 2).
- Veillez à ce que le boulon de serrage de chaîne (E) (Fig. 5) repose précisément dans la petite ouverture sur la lame (voir Fig. 4, D).
- Réglez ensuite la tension de chaîne correcte à l'aide

d'un anneau de serrage de chaîne SDS (19) (voir le paragraphe suivant).

##### 5.2 Serrage de la chaîne de scie (Fig. 6 et 7)

**⚠ Attention !** Avant tout contrôle et travail de réglage, commencez toujours par débrancher le connecteur secteur. Pour éviter toute blessure, portez toujours des gants de protection lorsque vous intervenez sur la scie.

- a) Direction + : serrage de la chaîne
- b) Direction - : desserrage de la chaîne

Lorsque l'appareil est équipé du SDS, cela signifie que la chaîne et la lame (rail de guidage) peuvent être desserrées ou serrées sans utiliser d'outil. Avec l'anneau de serrage de chaîne (19) du SDS, il est possible de régler la tension de la chaîne. Avec la vis à poignée (18) du SDS, il est possible de desserrer ou de fixer la lame.

Desserrez légèrement la vis à poignée (18) dans le sens inverse horaire. Réglez ensuite la tension de chaîne correcte à l'aide de l'anneau externe SDS (19) (desserrer : -/ serrer : +) (Fig. 6). Serrez la chaîne jusqu'à ce qu'elle puisse être soulevée d'env. 2 mm au milieu de la lame, comme indiqué sur la Fig. 7. Serrez ensuite la vis à poignée (18).

**⚠ Attention : La chaîne doit être resserrée plus fréquemment pendant la période de rodage. Resserrer immédiatement si la chaîne flotte ou sort de la rainure !**

##### Consignes concernant la tension de la chaîne

Pour garantir un fonctionnement sûr de l'appareil, la tension de la chaîne de la scie doit être correcte. Vous saurez que la tension est optimale lorsque vous constaterez que la chaîne de scie est soulevée d'env. 2 mm au milieu de la lame. Étant donné que la chaîne de scie s'échauffe en cours d'utilisation et change ainsi de longueur, vérifiez au plus tard toutes les 10 min. la tension de la chaîne et au besoin réglez-la. Cette instruction vaut tout particulièrement pour les chaînes de scie neuves. Une fois que vous en avez fini avec la chaîne de scie, desserrez-la car celle-ci raccourcit en refroidissement. Vous éviterez ainsi d'endommager la chaîne.

##### 5.3 Lubrification de la chaîne de scie

**⚠ Attention!** Avant tout contrôle et travail de réglage, commencez toujours par débrancher le connecteur secteur. Pour éviter toute blessure, portez toujours des gants de protection lorsque vous intervenez sur la scie.

**⚠ Attention!** Ne faites jamais fonctionner la chaîne sans huile pour chaîne de scie ! Si vous utilisez la scie à chaîne sans huile pour chaîne de scie ou encore lorsque le niveau d'huile est inférieur au marquage minimal, la scie s'en trouvera endommagée!

**⚠ Attention!** Utilisez uniquement de l'huile spécialement conçue pour les scies à chaîne. Si vous utilisez de l'huile usagée, vous perdez tout droit à garantie.

## Remplissage du réservoir d'huile (fig. 8 et 9)

- Déposez la scie à chaîne sur une surface plane.
- Nettoyez la zone située autour du couvercle du réservoir d'huile (Pos.10) et ouvrez-le.
- Remplissez le réservoir d'huile pour chaîne de scie. Veillez à ce qu'aucun encrassement ne pénètre dans le réservoir d'huile afin d'éviter que la buse d'huile soit obstruée.
- Fermez le couvercle du réservoir d'huile (n° 10).
- Avant de commencer à travailler, contrôlez le fonctionnement de la lubrification de chaîne. Activer la scie avec la garniture de coupe montée et la tenir sur un fond clair avec une distance suffisante (attention, pas de contact au sol !). Si des traces d'huile apparaissent, la lubrification de la chaîne fonctionne correctement (Fig. 9).

## 6. Fonctionnement

### 6.1 Réglage de la longueur télescopique

1. Desserrez le blocage télescopique (7), comme représenté sur la Fig. 10.
2. Tirez l'arbre (5) à la longueur souhaitée (Fig. 10).
3. Fixez le blocage télescopique – l'arbre est désormais bloqué à la longueur souhaitée.

### 6.2 Raccordement à l'alimentation électrique

- Raccordez le câble secteur à une rallonge adaptée. Veillez à ce que la rallonge prenne en charge la puissance de la scie à chaîne.
- Comme le montre l'illustration (Fig. 11), protégez la rallonge contre la traction et le débranchement accidentel.
- Raccordez la rallonge à une prise à contact de protection installée conformément aux dispositions. Nous vous recommandons d'utiliser un câble présentant une couleur de signalisation (rouge ou jaune). Vous éviterez ainsi le risque d'endommagement accidentel lié à la scie à chaîne

### Recommandation

Connectez exclusivement l'appareil à une alimentation protégée par un dispositif différentiel résiduel (DDR) avec un courant de déclenchement de 30 mA maximum.

### 6.3. Marche/arrêt

#### Marche

- Tenez la scie à chaîne des deux mains par les poignées (en positionnant vos pouces sous les poignées).
- Appuyez sur le verrouillage de l'activation (Fig. 11) et maintenez-le enfoncé.
- Mettez en marche la scie à chaîne à l'aide du bouton de marche/arrêt (3). Le verrouillage de l'activation (14) peut maintenant être relâché.

#### Mettre à l'arrêt

- Relâchez le bouton de marche/arrêt (3). Lorsque vous terminez le travail, débranchez systématiquement le connecteur secteur.

## 7. Utilisation de la scie à chaîne

### 7.1 Préparation

**Le contrôle de l'élagueuse en termes d'usure et éventuellement de dégâts doit être réalisé avant toute utilisation ou après la chute de l'élagueuse. Si des dégâts sont constatés, ils doivent immédiatement être éliminés par vous-même ou un centre de dépannage autorisé. Avant la mise en service de l'élagueuse, contrôlez les points suivants :**

- Position correcte de la bandoulière et contrôle du mécanisme à détachement rapide
- Endommagement de l'appareil, par ex. fissures sur le rail de guidage
- Position correcte du rail de guidage
- Sens de montage / marche, et parfait état de la scie à chaîne (tranchante)
- Tension de la chaîne de scie (contrôler les chaînes neuves à plusieurs reprises et réajuster)
- Fonctionnement de la lubrification à chaîne

### État de la scie à chaîne

Avant de commencer à utiliser la scie à chaîne, inspectez-la afin de détecter les éventuels dommages au niveau du boîtier, du câble d'alimentation, de la chaîne de scie et de la lame. Ne faites jamais fonctionner un appareil visiblement endommagé.

### Réservoir d'huile

Niveau de remplissage du réservoir d'huile. Vérifiez même en cours de travail si vous disposez toujours d'une quantité d'huile suffisante. Afin d'éviter tout endommagement de la scie à chaîne, vous ne devez jamais la faire fonctionner en l'absence d'huile ou si le niveau d'huile est passé au-dessous du marquage minimal. Selon les pauses et la charge, un remplissage suffit en coupe pour 10 minutes.

### Chaîne de scie

Tension de la chaîne de scie, état de la coupe. Plus la chaîne de la scie est affûtée, plus l'utilisation de la scie à chaîne est aisée et contrôlable. Il en va de même de la tension de la chaîne. Même en cours d'utilisation, vérifiez au plus tard toutes les 10 minutes la tension de la chaîne afin de garantir votre sécurité ! Les chaînes de scie neuves en particulier ont tendance à beaucoup se dilater.

### Vêtements de protection

Portez impérativement des vêtements de protection près du corps et adaptés, comme des pantalons de protection contre la coupe, des gants et des chaussures de sécurité.

### Protections acoustiques et lunettes de protection

Portez un casque de protection couvrant les oreilles et dotées d'une protection pour le visage. Vous vous protégerez ainsi des chutes de branches et retours de branches.

### Montage de la bandoulière

**AVERTISSEMENT !** Risque de blessures ! Si la sangle ne se détache pas à temps en cas d'urgence, des blessures graves peuvent survenir.



1. Positionnez la bandoulière en la faisant passer sur votre épaule droite (Fig. 12).
2. Fixez le mousqueton au support du manche (Fig. 13). Ne portez jamais la courroie en diagonale sur l'épaule et la poitrine, mais sur une seule épaule. Ainsi, en cas de danger, vous pourrez éloigner rapidement l'appareil de votre corps.

### Utilisation en toute sécurité

Le mode d'emploi contient les consignes importantes sur la manière dont vous pouvez travailler correctement et en toute sécurité avec l'élagueuse ainsi que pour éviter les dangers.

Toutefois, en cas de blocage entre le produit à couper et la chaîne de scie, désactivez-la immédiatement. Attendez que la chaîne de scie soit arrêtée. Retirez le connecteur secteur et revêtez des gants résistants aux coupures afin d'éliminer les blocages.

Si le rail de guidage (lame) doit être retiré, suivez les instructions du chapitre Montage.

Après l'élimination du blocage et du remontage, une marche d'essai doit être réalisée. Si des vibrations ou des bruits mécaniques sont constatés ce faisant, arrêtez l'opération et adressez-nous à un centre de dépannage autorisé.

Si ce risque apparaît fréquemment, nous recommandons de suivre une formation.

- Pour garantir une utilisation en toute sécurité, nous vous recommandons de respecter un angle de travail de max. 60° (Fig. 14).
- Ne vous tenez jamais sous la branche que vous êtes en train de scier.
- Lors du sciage, faites attention aux branches sous tensions et aux éclats de bois.
- Risque de blessures en raison des chutes de branches et des projections de morceaux de bois !
- Lorsque l'appareil est en cours d'utilisation, les personnes et animaux de compagnie doivent être maintenus à bonne distance de la zone de danger.
- L'appareil n'est pas protégé contre les chocs électriques en cas de contact avec les lignes haute tension. Respectez une distance minimale de 10 m par rapport aux conduites de courant. Risque de blessures mortelles par choc électrique !
- Tenez-vous toujours au-dessus ou sur le côté de la branche à scier.
- Maintenez l'appareil aussi près du corps que possible. Vous serez ainsi parfaitement équilibré.

### Techniques de sciage

- Lors de l'ébranchage, maintenez l'appareil à un angle de max. 60° par rapport à l'horizontale afin de ne pas être heurté par les chutes de branches.
- Commencez par scier les branches situées le plus bas sur l'arbre. Vous faciliterez ainsi la chute des branches coupées.
- Lorsque la coupe se termine, le poids de la scie devient soudain plus lourd pour l'utilisateur étant donné qu'elle n'est plus soutenue par la branche. Vous risquez alors de perdre le contrôle de la scie.
- Tirez la scie de la coupe uniquement lorsque la

chaîne de scie est en cours de fonctionnement. Vous éviterez ainsi tout coincement.

- Ne sciez pas avec la pointe de la lame.
- Ne sciez pas du côté renflé de la branche. Vous empêcheriez ainsi l'arbre de cicatiser.

### Sciage des branches fines (fig.15)

Positionnez la surface de butée de la scie sur la branche. Vous éviterez ainsi tout mouvement de recul de la scie au début de la coupe. Guidez la scie à travers la branche par un léger mouvement de bas en haut.

### Sciage des branches plus longues et plus épaisses (fig.16)

Dans le cas de grosses branches, procédez à une coupe initiale.

- a) Commencez par scier à l'aide de la partie supérieure de la lame de bas en haut sur le 1/3 du diamètre de la branche.
- b) Avec le bas de la lame, sciez ensuite de haut en bas sur la première coupe.
- c) Sciez les branches plus longues par sections afin de mieux contrôler le choc.

### Recul

Le recul désigne le mouvement soudain vers le haut ou vers l'arrière de la scie à chaîne en cours de fonctionnement. Les causes en sont principalement le contact de la pièce avec la pointe de la lame ou le coincement de la chaîne de scie.

Tout recul implique un gros déploiement de forces. La scie à chaîne peut alors réagir de manière incontrôlée. Il peut en résulter de graves blessures pour l'utilisateur ou les personnes se trouvant aux alentours.

Vous encourez principalement le risque d'un recul lorsque vous utilisez la scie au niveau de la pointe de la lame car c'est là que l'effet de levier se fait le plus ressentir. Par conséquent, utilisez la scie autant à plat que possible.



### Attention!

- Veillez toujours à ce que la tension de la chaîne soit correcte!
- Utilisez uniquement les scies à chaîne lorsqu'elles se trouvent dans un état impeccable!
- Utilisez uniquement une chaîne de scie ayant été affûtée conformément aux dispositions!
- Ne sciez pas jamais avec l'arête supérieure ou la pointe de la lame!
- Tenez toujours la scie à chaîne fermement et des deux mains!

### Sciage de bois sous tension

Le sciage de bois se trouvant sous tension réclame une attention particulière ! Lors du sciage, le bois qui se trouvait jusqu'alors sous tension est libéré de cette force et réagit de manière totalement incontrôlée. Cela peut conduire à des blessures extrêmement graves, voire mortelles. Ces travaux ne doivent par conséquent être réalisés que par des spécialistes formés à cet effet.

## 8. Données techniques

### Scie électrique à élaguer IEAS 750

Tension nominale	230-240 V ~ / 50 Hz
Puissance nominale	750 W
Vitesse à vide	6000 min <sup>-1</sup>
Guide-Chaîne	203 mm / 8"
Longueur de coupe	185 mm
Réglage en hauteur variable	de 185 cm à 268 cm
Hauteur de travail	jusqu'à 4 m
Vitesse de coupe à régime nominal	11,2 m/s
Capacité du réservoir d'huile	90 ml
Poids	3,5 kg
Chaîne	ALP-50-33S/Kangxin
Barre guide	AP08-33-507P/Kangxin
Catégorie de protection	II
Niveau de pression acoustique L <sub>pa</sub> EN ISO 11680-1:2011	89 dB(A) K = 3 dB
Niveau d'intensité acoustique L <sub>wa</sub>	104 dB(A)
Niveau de vibration EN ISO 11680-1:2011	2,61 m/s <sup>2</sup> K = 1,5 m/s <sup>2</sup>

Les indications relatives aux émissions sonores de bruit sont conformes à la loi sur la sécurité des produits (ProdSG), voire à la Directive Machines de l'Union Européenne: Le niveau d'émissions sonores doit être réduit pour éliminer tout risque pour la santé de l'utilisateur en fonction de l'utilisation et des opérations à réaliser. Le niveau de pression acoustique au lieu de travail peut dépasser 80 dB (A). Dans ce cas il convient de prévoir des mesures de protection acoustique pour l'opérateur(par ex. port de protège-oreilles).

**Portez une protection acoustique. Le bruit peut entraîner une perte de l'ouïe.**

#### Attention!

Selon le contexte d'utilisation de l'appareil électrique, l'oscillation peut varier. Dans des cas exceptionnels, elle peut dépasser la valeur définie.

**Avertissement :** La valeur d'émissions de vibration réellement présente pendant l'utilisation de la machine peut différer des valeurs indiquées dans le mode d'emploi ou par le fabricant. Pour être précis, il est conseillé d'évaluer le niveau de charge de toutes les phases de travail pendant l'utilisation du matériel, par exemple les délais pendant lesquels l'outil est hors service, les moments où il fonctionne à vide et où il n'est pas utilisé. Ainsi, il est possible de réduire considérablement le niveau de charge pendant l'ensemble du temps de travail.

En cas d'utilisation régulière de cet outil, portez des gants anti-vibration et évitez les interventions à une température ambiante max. de 10 °C.

Élaborez un plan de travail afin de répartir sur plusieurs jours l'utilisation des outils impliquant de fortes vibrations.

Veillez à limiter au maximum les vibrations de la machine grâce à une maintenance régulière et aux pièces fixes sur l'appareil.

Remplacez immédiatement les composants usagés.

La valeur d'émission de vibrations indiquée a été mesurée selon une procédure de contrôle normalisée et peut être utilisée pour la comparaison aux autres outils électriques.

**Attention: protection contre le bruit!** Avant la mise en marche, informez-vous des prescriptions locales.

## 9. Maintenance



**Attention !** Avant tout contrôle et travail de réglage, commencez toujours par débrancher le connecteur secteur. Pour éviter toute blessure, portez toujours des gants de protection lorsque vous intervenez sur la scie.

Afin de garantir une utilisation longue et fiable de l'élagueuse, effectuez régulièrement les travaux de maintenance suivants.

Vérifiez l'élagueuse en termes :

- de chaîne de scie détendue ou endommagée
- de fixations lâches
- d'usure, notamment de la chaîne, du rail de guidage et du pignon
- de composants usés ou endommagés
- de dispositifs de protection ou capots correctement montés

Effectuez les réparations ou travaux de maintenance nécessaires avant l'utilisation de l'élagueuse.

Pour la maintenance et le nettoyage, les dispositifs de sécurité retirés doit impérativement être réinstallés et contrôlés correctement.

### 9.1 Remplacez la chaîne de scie et la lame.

La lame doit être remplacée dans les cas suivants:

- Sa rainure de guidage est usée.
- Le pignon de la lame est endommagé ou usé.

Pour savoir comment procéder, consultez le chapitre «Montage de la lame et de la chaîne de scie»!

### 9.2 Contrôle de la lubrification automatique de chaîne

Contrôlez régulièrement le fonctionnement de la lubrification automatique de chaîne pour éviter une surchauffe et par conséquent un endommagement de la lame et de la chaîne de scie. Pour ce faire, dirigez la pointe de la lame vers une surface lisse (planche, entame d'un arbre) et laissez fonctionner la scie à chaîne. Si au cours de cette opération vous voyez apparaître une trace d'huile de plus en plus importante, cela signifie que la lubrification automatique de la chaîne fonctionne de manière impeccable. Si en revanche aucune trace d'huile notable n'apparaît, consultez les consignes correspondantes au chapitre «Recherche des erreurs»!

Si ces consignes ne vous sont d'aucune aide, adressez-vous à notre service d'assistance ou à un atelier qualifié du même type.



**Attention !** Ne touchez jamais la surface. Préservez une distance de sécurité suffisante (env. 20 cm).

### 9.3 Affûtage de la chaîne de scie

Vous ne pourrez utiliser efficacement votre scie à chaîne que si la chaîne est en bon état et bien affûtée. Vous réduisez du même coup le risque de recul. La chaîne de scie peut être réaffûtée par n'importe quel revendeur spécialisé. N'essayez pas d'affûter vous-même la chaîne de scie si vous ne disposez pas de l'outil et de l'expérience nécessaires.

## 10. Nettoyage et stockage

- Nettoyez régulièrement le mécanisme de tension en

soufflant dessus de l'air sous pression ou en utilisant une brosse. N'utilisez pas d'outil pour effectuer le nettoyage.

- Faites en sorte que les poignées restent exemptes d'huile afin de garantir un maintien sûr.
- Au besoin, nettoyez l'appareil avec un chiffon humide et au besoin un produit de nettoyage doux.
- Si la scie à chaîne n'est pas utilisée pendant une période prolongée, videz le réservoir d'huile pour chaîne. Plongez brièvement la chaîne de scie et la lame dans un bain d'huile et enroulez-les ensuite dans du papier huilé.



### Attention!

- Lors du transport ou de l'entreposage de la scie à chaîne, remettez toujours en place la protection.
- Si vous utilisez un véhicule pour transporter la tronçonneuse, placez-la de telle manière qu'elle ne puisse mettre personne en danger et fixez-la solidement.
- Avant tout nettoyage, débranchez le connecteur secteur.
- Pour le nettoyage, ne plongez jamais l'appareil dans l'eau ou dans un autre liquide.
- Conservez la scie à chaîne en lieu sec et sûr, et hors de portée des enfants.

## 11. Consignes de protection de l'environnement/d'élimination

Une fois l'appareil hors d'état, procédez à son élimination conformément aux dispositions. Débranchez le câble secteur afin d'éviter toute utilisation abusive. Ne jetez pas l'appareil avec les ordures ménagères. Dans un but de protection de l'environnement, remettez-le à un centre de collecte spécialisé dans les appareils électriques. Votre commune se fera un plaisir de vous fournir les adresses et horaires d'ouverture correspondants. Remettez également les matériaux d'emballage et accessoires usés aux centres de collecte prévus.



**Uniquement en ce qui concerne les pays de l'UE**

**Ne jetez pas les outils électriques avec les ordures ménagères !**

Conformément à la directive européenne 2012/19/EU sur les anciens appareils électriques et électroniques et à la mise en oeuvre de la législation nationale, les outils électriques usés doivent être triés à part et remis à un centre de recyclage.

Alternative de recyclage aux exigences de retour:

Au lieu d'un renvoi, le propriétaire de l'appareil électrique est tenu d'assurer une valorisation. L'ancien appareil peut à ces fins être confié à un centre de reprise qui se chargera de son élimination conformément aux lois nationales sur le recyclage et les déchets. Ne sont pas concernés les accessoires joints aux anciens appareils et les consommables sans composants électriques.

## 12. Service de réparation

Les réparations des outils électriques devront être uniquement effectuées par un électricien spécialisé. Veuillez décrire l'erreur constatée lorsque vous envoyez l'appareil en réparation. Conservez toujours l'emballage d'origine pour un envoi éventuel de l'appareil.

## 13. Commande des pièces de rechange

Si vous avez besoin d'accessoires ou de pièces de rechange, veuillez vous adresser à notre service après-vente. N'utilisez pour travailler avec cet appareil que des pièces supplémentaires recommandées par notre entreprise. Dans le cas contraire, l'utilisateur ou des personnes se trouvant à proximité pourraient subir de graves blessures et l'appareil pourrait être endommagé.

Lors de la commande de pièces de rechange, les indications suivantes doivent être fournies:

- Type de l'appareil
- Référence de l'appareil

## 14. Recherche des erreurs



### Prudence!

Avant de procéder à la recherche des erreurs, arrêtez l'appareil et débranchez le connecteur secteur.

Le tableau suivant indique les symptômes des erreurs et décrit la résolution à tenter si votre machine ne fonctionne plus correctement. Si vous ne réussissez pas à localiser et à résoudre le problème, adressez-vous à votre atelier d'entretien.

Cause	Erreur	Solution
La scie à chaîne ne fonctionne pas	Aucune alimentation électrique	Contrôlez l'alimentation électrique.
	Prise défectueuse	Testez d'autres sources d'alimentation et changez-en si nécessaire.
	Rallonge électrique endommagée	Vérifiez le câble et changez-en au besoin.
	Fusible défectueux	Remplacez le fusible
La scie à chaîne fonctionne de manière irrégulière	Câble d'alimentation endommagé	Adressez-vous à un atelier spécialisé
	Contact d'oscillation externe	Adressez-vous à un atelier spécialisé
	Contact d'oscillation interne	Adressez-vous à un atelier spécialisé
	Bouton marche/arrêt défectueux	Adressez-vous à un atelier spécialisé
Séchez la chaîne de scie	Absence d'huile dans le réservoir	Faites l'appoint d'huile
	Aération obstruée au niveau de la fermeture du réservoir d'huile	Nettoyez la fermeture du réservoir d'huile
	Canal d'évacuation de l'huile obstrué	Libérez le canal d'évacuation de l'huile
Chaîne/rail de guidage brûlant	Absence d'huile dans le réservoir	Faites l'appoint d'huile
	Aération obstruée au niveau de la fermeture du réservoir d'huile	Nettoyez la fermeture du réservoir d'huile
	Canal d'évacuation de l'huile obstrué	Libérez le canal d'évacuation de l'huile
	Chaîne émoussée	Réaffûtez la chaîne ou remplacez-la
La scie à chaîne s'arrache, vibre ou ne scie pas correctement	Tension de chaîne trop lâche	Réglez la tension de la chaîne
	Chaîne émoussée	Réaffûtez la chaîne ou remplacez-la
	Chaîne usée	Remplacez la chaîne
	Les dents de la scie ne sont pas orientées dans la bonne direction	Remontez la chaîne de scie avec les dents orientées dans le bon sens



## Sramatore elettrico su asta IEAS 750

### Indice

1. Utilizzo conforme alla destinazione d'uso
  2. Norme generali di sicurezza
  3. Spiegazione dei simboli
  4. Descrizione dell'apparecchio e contenuto della confezione
  5. Montaggio
  6. Funzionamento
  7. Operazioni con la motosega
  8. Dati tecnici
  9. Manutenzione
  10. Pulizia e stoccaggio
  11. Indicazioni per la tutela ambientale / lo smaltimento
  12. Servizio di riparazioni
  13. Ordinazione pezzi di ricambio
  14. Ricerca malfunzionamenti
- Garanzia  
Dichiarazione di conformità

### Imballaggio

Il presente apparecchio è imballato in modo da evitare danni di trasporto. L'imballaggio è realizzato con una materia prima e può quindi essere riutilizzato o riciclato.

**Quando si utilizzano gli apparecchi, occorre attenersi ad alcune misure di sicurezza per evitare lesioni e danni:**

- Leggere attentamente le istruzioni per l'uso e attenersi alle avvertenze in esse riportate. Utilizzare queste istruzioni per l'uso per familiarizzare con l'apparecchio, imparare a utilizzarlo nel modo giusto e per informazioni sulle norme di sicurezza.
- Conservare con cura queste istruzioni in modo da avere sempre a disposizione le necessarie informazioni.
- Qualora l'apparecchio venga ceduto ad un'altra persona, consegnarle anche queste istruzioni per l'uso.

**Non ci assumiamo alcuna responsabilità per incidenti e danni dovuti alla mancata osservanza di queste istruzioni.**

### 1. Impiego conforme alla destinazione d'uso

Questa sega a catena è concepita per essere usata da una sola persona e solo per segare il legno. La sega a catena deve essere tenuta con la mano destra sull'impugnatura posteriore e con la mano sinistra sull'impugnatura anteriore. Prima di usare la sega a catena, l'operatore deve avere letto e compreso tutte le indicazioni e le disposizioni riportate nelle istruzioni per l'uso. L'operatore deve indossare un adeguato equipaggiamento di protezione personale (PSA). Evitare di utilizzare gli utensili in presenza di temperature di 10°C o inferiori. Redigere uno schema di lavoro per distribuire su più giorni l'utilizzo di utensili che producono molte vibrazioni.



**Con la sega a catena è possibile segare solo del legno.** Non è ammesso il trattamento di materiali, come ad esempio plastica, pietra, metallo o legno che contenga corpi estranei (ad es. chiodi o viti)!

### Rischi residui

Fare attenzione alle limitazioni imposte dalle disposizioni locali nell'impiego della motosega, come ad es. quelle relative alla sicurezza sul posto di lavoro e all'ambiente. Anche se si utilizza lo strumento in modo conforme alle disposizioni, permangono sempre rischi residui. In relazione alla struttura costruttiva e alla versione dello strumento, possono presentarsi i seguenti pericoli residui:

1. Problemi ai polmoni, qualora non si indossi un'adatta mascherina di protezione antipolvere.
2. Danni all'udito se non si indossa una protezione per l'udito adeguata.
3. Lesioni da taglio, qualora non si indossino adeguati indumenti di protezione.
4. Danni alla salute, risultanti dalle vibrazioni di mano e braccio, qualora si utilizzi il dispositivo per un lasso di tempo prolungato o non lo si usi o sottoponga a manutenzione in modo regolare.

**Avvertenza!** Questa macchina genera un campo elettromagnetico durante il funzionamento. Questo campo può influenzare in determinate circostanze, in modo attivo o passivo, gli impianti medici. Per ridurre il pericolo di lesioni serie o mortali, consigliamo alle persone con impianti medici di consultare il proprio medico o il produttore dell'impianto medici stesso prima di azionare la macchina.

**Avvertimento!**

L'utilizzo prolungato di un utensile espone l'operatore a vibrazioni che possono provocare la sindrome del dito bianco (sindrome di Raynaud) o quella del tunnel carpale.

Tale condizione riduce la capacità della mano di avvertire e regolare le temperature, provoca sordità e sensibilità al calore e può provocare danni al sistema nervoso e a quello circolatorio, causando la morte dei tessuti.

Non sono noti tutti i fattori che portano alla comparsa della sindrome del dito bianco, ma è possibile citare tra questi il clima freddo, il fumo e le malattie che colpiscono i vasi e la circolazione sanguigna nonché un carico intenso e/o prolungato dovuto a scosse, riconosciuti come fattori determinanti per lo sviluppo della sindrome del dito bianco. Attenersi alle seguenti indicazioni per ridurre il rischio dell'insorgere della sindrome del dito bianco e di quella del tunnel carpale:

- Indossare guanti e tenere calde le mani.
- Effettuare una corretta manutenzione del dispositivo. Un utensile con componenti poco stabili o con ammortizzatori danneggiati o usurati è soggetto a maggiori vibrazioni.
- Tenere sempre stretta l'impugnatura senza però stringere continuamente la maniglia con una forza eccessiva. Fare molte pause.

Tutte le misure sopra citate contribuiscono ad evitare il rischio dell'insorgere della sindrome del dito bianco o di quella del tunnel carpale. Si consiglia dunque a coloro che utilizzano il dispositivo per lungo tempo e regolarmente di tenere accuratamente monitorate le condizioni delle proprie mani e delle dita. Rivolgersi senza indugio a un medico qualora dovesse comparire uno dei sintomi sopra citati.

**2. Avvertenze generali di sicurezza per utensili elettrici**

**Avvertenza!** Leggere tutte le avvertenze di sicurezza e le istruzioni. Eventuali mancanze nel rispetto delle avvertenze di sicurezza e delle istruzioni può essere causa di scosse elettriche, incendi e/o gravi lesioni.

**Conservare tutte le avvertenze di sicurezza e le istruzioni per poterle consultare in futuro.**

L'espressione "utensile elettrico" utilizzata nelle presenti istruzioni si riferisce ad attrezzature elettriche alimentate dalla rete elettrica (con cavo di rete) ed attrezzature elettriche alimentate da accumulatore (senza cavo di rete).

**1) Sicurezza del posto di lavoro**

- a) **Mantenere la propria area di lavoro pulita e ben illuminata.** *Il disordine o aree di lavoro non illuminate possono essere causa di incidenti.*
- b) **Non lavorare con l'utensile elettrico in ambiente a rischio di esplosione dove siano presenti liquidi, gas o polveri infiammabili.** *Gli utensili elettrici sviluppano scintille che possono incendiare la polvere o i vapori.*
- c) **Tenere lontani i bambini e le altre persone durante l'utilizzo dell'utensile elettrico.** *In caso di distrazione l'operatore potrebbe perdere il controllo dell'attrezzo.*

**2) Sicurezza elettrica**

- a) **La spina dell'utensile elettrico deve entrare nella presa di corrente, cioè deve essere compatibile con essa. La spina non può essere modificata in alcun modo.** *Non utilizzare spine adattatrici in abbinamento con attrezzi collegati a terra. L'utilizzo di spine non modificate e di prese di corrente idonee consente di ridurre il rischio di scosse elettriche.*
- b) **Evitare il contatto corporeo con superfici collegate a terra, quali tubi, radiatori, fornelli e frigoriferi.** *Quando il corpo dell'utilizzatore è collegato a terra è molto elevato il rischio di scosse elettriche.*
- c) **Tenere l'attrezzo lontano da pioggia e bagnato.** *La penetrazione di acqua all'interno dell'utensile elettrico aumenta il rischio di scosse elettriche.*

- d) **Non utilizzare il cavo per reggere l'attrezzo, appenderlo o per estrarre la spina dalla presa di corrente. Tenere il cavo lontano da calore, olio, spigoli taglienti o parti dell'attrezzo in movimento. I cavi eventualmente danneggiati o aggrovigliati aumentano il rischio di scosse elettriche.**
- e) **Nel lavorare all'aperto con un utensile elettrico utilizzare soltanto prolunghie omologate anche per l'uso esterno. L'impiego di un cavo di prolunga indicato per uso esterno riduce il rischio di scosse elettriche.**
- f) **Laddove non sia evitabile l'utilizzo di un utensile elettrico in ambienti umidi, utilizzare un interruttore differenziale. L'impiego di un interruttore differenziale riduce il rischio di scosse elettriche.**

### 3) Sicurezza delle persone

- a) **Agire con cautela e con giudizio prestando attenzione a quello che si fa nel lavorare con un utensile elettrico. Non utilizzare mai utensili elettrici quando si è stanchi o sotto l'effetto di sostanze stupefacenti, alcool o farmaci. Un momento di disattenzione durante l'uso dell'utensile elettrico può causare gravi lesioni.**
- b) **Utilizzare l'equipaggiamento personale di protezione ed indossare sempre gli occhiali protettivi. L'utilizzo di equipaggiamento personale di protezione, quali maschera antipolvere, calzature di sicurezza antiscivolo, casco protettivo o protezione per l'udito, a seconda del tipo e dell'impiego dell'utensile elettrico, riduce il rischio di infortunio.**
- c) **Evitare la messa in funzione accidentale. Accertarsi che l'utensile elettrico sia spento prima di collegarlo all'alimentazione di corrente e/o all'accumulatore e prima di sollevarlo o trasportarlo. Tenere il dito sull'interruttore nel reggere l'attrezzo o collegare l'attrezzo acceso all'alimentazione di corrente può causare incidenti.**
- d) **Rimuovere eventuali strumenti di regolazione o chiavi prima di accendere l'utensile elettrico. La presenza di uno strumento, utensile o chiave all'interno di una parte dell'attrezzo in movimento può essere causa di lesioni.**
- e) **Evitare di assumere posture anomale. Accertarsi di assumere una posizione stabile e mantenersi sempre bene in equilibrio. In questo modo sarà possibile controllare meglio l'utensile elettrico in situazioni impreviste.**
- f) **Indossare indumenti adeguati. Non indossare abiti larghi o gioielli. Tenere capelli, indumenti e guanti lontani dalle parti in movimento. Indumenti larghi o malfermi, gioielli o capelli lunghi possono essere risucchiati all'interno delle parti in movimento.**
- g) **Se è possibile montare dispositivi per l'aspirazione o raccolta della polvere, accertarsi che questi siano collegati e che vengano utilizzati correttamente. L'impiego di un sistema di aspirazione delle polveri può ridurre i rischi causati dalla polvere.**

### 4) Impiego e manipolazione dell'utensile elettrico.

- a) **Non sovraccaricare l'attrezzo. Utilizzare per il lavoro soltanto l'utensile elettrico specifico per l'impiego in questione. L'utilizzo dell'utensile elettrico adatto consente di lavorare meglio e con maggiore sicurezza nell'ambito indicato.**
- b) **Non utilizzare utensili elettrici con interruttori difettosi. Un utensile elettrico che non si accende o spegne più è pericoloso e pertanto deve essere riparato.**
- c) **Estrarre la spina dalla presa di corrente e/o rimuovere l'accumulatore prima di**

- effettuare le regolazioni dell'attrezzo, di sostituire gli accessori o di riporre l'attrezzo. *Questa misura precauzionale impedisce l'accensione involontaria dell'attrezzo.*
- d) Conservare gli utensili elettrici inutilizzati fuori dalla portata dei bambini. Non consentire l'utilizzo dell'attrezzo a persone prive della necessaria dimestichezza o che non abbiano letto le presenti istruzioni. *Gli utensili elettrici sono pericolosi se utilizzati da persone inesperte.***
- e) Curare l'attrezzo scrupolosamente. Controllare che le parti mobili dell'attrezzo funzionino perfettamente senza incepparsi, che non vi siano componenti rotte o danneggiate e che la funzionalità dell'utensile stesso non sia compromessa. Far riparare le parti danneggiate prima di utilizzare l'attrezzo. *Numerosi incidenti sono causati da una cattiva manutenzione degli utensili elettrici.***
- f) Mantenere gli utensili da taglio affilati e puliti. *Gli utensili da taglio tenuti con cura e dotati di taglienti ben affilati tendono meno ad incepparsi e sono più agevoli da condurre.***
- g) Utilizzare utensili elettrici, accessori, utensili ad inserto ecc. conformemente alle presenti istruzioni e nelle modalità prescritte per questo tipo particolare d'attrezzo. Nel fare questo tenere conto delle condizioni di lavoro e dell'attività che si deve svolgere. *L'impiego di utensili elettrici per applicazioni diverse da quelle previste può essere causa di situazioni pericolose.***

## 5) Assistenza tecnica

- a) Per la riparazione del proprio utensile elettrico rivolgersi esclusivamente a personale specializzato e qualificato ed utilizzare soltanto ricambi originali. *In questo modo è garantito il mantenimento della sicurezza dell'attrezzo.***

## Avvertenze di sicurezza specifiche del dispositivo

- **Tenere il cavo lontano dall'area di taglio. *Durante il lavoro il cavo potrebbe essere nascosto da fogliame o rami e quindi venire reciso inavvertitamente.***
- **Quando la sega è in funzione mantenere tutte le parti del corpo lontano da essa. **Accertarsi, prima di avviare la sega, che la catena non tocchi nulla.** *Durante il lavoro con la motosega, a causa di un momento di disattenzione indumenti o parti del corpo possono venire risucchiati dalla catena.***
- **Reggere sempre la motosega tenendo la mano destra sull'impugnatura posteriore e quella sinistra sull'impugnatura anteriore. *E' vietato impugnare la motosega tenendola al contrario in quanto ciò aumenta il rischio di ferimento.***
- **Tenere l'utensile elettrico per le superfici isolate della maniglia, in quanto la catena della sega può entrare in contatto con il proprio cavo di rete. *Il contatto della catena della sega con un cavo conduttore di tensione può mettere sotto tensione le parti metalliche dell'attrezzo e provocare una scossa elettrica.***
- **Indossare occhiali protettivi e protezione per l'udito. *Si consiglia di utilizzare ulteriori dispositivi di protezione per capo, mani, gambe e piedi. L'uso di indumenti protettivi adeguati riduce il rischio di infortuni causati dal materiale asportato vagante e dall'accidentale contatto con la motosega.***
- **Non lavorare con la motosega sugli alberi. *Lavorando con la motosega sugli alberi si rischia di ferirsi.***

- **Avere cura di mantenersi sempre in posizione stabile ed utilizzare la motosega soltanto su di una base stabile, resistente e piana.** *Un fondo scivoloso o una base d'appoggio instabile, come ad esempio una scala, possono comportare la perdita dell'equilibrio o del controllo sulla motosega.*
- **Nel tagliare un ramo sotto tensione tenere conto del movimento di ritorno elastico.** *Qualora la tensione presente nelle fibre del legno dovesse liberarsi, il ramo teso potrebbe colpire l'operatore e la motosega potrebbe sfuggire al controllo.*
- **Occorre particolare prudenza nel tagliare ramaglia ed alberi giovani.** *Il materiale sottile può rimanere incastrato nella catena della sega e colpire l'operatore o causare la perdita dell'equilibrio.*
- **Reggere la motosega tenendola, spenta, per l'impugnatura anteriore e tenendo la catena rivolta in senso contrario rispetto al proprio corpo. Quando la motosega viene trasportata o riposta occorre posizionare l'apposita protezione.** *Una scrupolosa manipolazione della motosega consente di ridurre la probabilità di un contatto accidentale con la catena in movimento.*
- **Seguire le istruzioni per la lubrificazione, il tensionamento della catena e la sostituzione degli accessori.** *L'uso di una catena non correttamente tesa o lubrificata può provocare strappi e comporta il rischio di contraccolpi.*
- **Mantenere le impugnature asciutte, pulite e libere da tracce di olio e grasso.** *Le impugnature sporche di grasso ed olio sono scivolose e provocano la perdita del controllo.*
- **Segare solo legna. Non utilizzare la motosega per lavori per i quali non è indicata - ad esempio: non utilizzare la motosega per segare plastica, muratura o materiale edile che non sia di legno.** *L'impiego della motosega per lavori per i quali non ne è previsto l'utilizzo può creare situazioni di pericolo.*
- Non tentare mai di utilizzare una macchina incompleta o una macchina alla quale sia state apportate modifiche non autorizzate.
- Il dispositivo non deve essere utilizzato da bambini di età inferiore a 16 anni.
- **Attenzione:** Prima del primo uso della sega a catena vorrete leggere attentamente le istruzioni sull'uso e fatevi istruire sull'uso della sega. Prestate oppure regalate la sega a catena soltanto a persone familiarizzate con l'uso della stessa. Consegnate in questo caso sempre le istruzioni sull'uso.
- La sega a catena deve essere manovrata soltanto da persona con esperienza sufficiente. Conservate le istruzioni sull'uso sempre nell'immediata vicinanza della sega a catena.
- Per elettroutensili con tipo di applicazione Y: Se è necessario sostituire il cavo dell'allacciamento, questo intervento deve essere effettuato dal produttore o da un suo rappresentante per evitare di compromettere la sicurezza.
- Per il trasporto, fare raffreddare il motore e mettere la macchina in sicurezza per evitare scivolamenti prima di trasportarla con un veicolo. In questo modo si evitano danni o lesioni. Il trasporto di un potatore si effettua sempre con una protezione da trasporto inserita.
- Non usare mai l'utensile quando si è affaticati, ammalati o sotto effetto di alcool o droghe.
- Quando l'utensile non è in uso, tenerlo in un posto asciutto e fuori dalla portata dei











bambini.

- La linea di rete deve essere controllata periodicamente e prima dell'uso; accertarsi che il cavo non sia danneggiato o usurato. Non utilizzare l'attrezzo se il cavo non è in buone condizioni, in tal caso rivolgersi ad una officina autorizzata per la riparazione.
- Afferrare la spina per staccarla, non tirare il cavo. Attenzione che la prolunga non sfregi su bordi e oggetti appuntiti o taglienti e che non venga schiacciata, per es. in fessure di porte o di finestre.
- Devono essere mantenute le relative prescrizioni per la prevenzione agli incidenti ed altre regole tecniche di sicurezza generalmente applicate.
- Prima di procedere a qualsiasi operazioni di manutenzione o conservazione, togliere sempre la spina di collegamento alla rete.
- Avvertimento! Non azionare mai la macchina con i dispositivi o le coperture di protezione difettose o senza i dispositivi di protezione.
- La sega a catena deve essere messa in marcia soltanto completamente montata. Non deve mancare alcun dispositivo di protezione.
- Usate opportuni vestiti per lavoro, vuol dire gli occhiali, dispositivi per la difesa dell'udito, le scarpe antidrucciolo chiuse e i guanti da lavoro. Non portate i vestiti larghi, che potrebbero essere affermati dagli elementi mobili.
- Durante il funzionamento dell'utensile di taglio tenere la macchina lontano da tutte le parti del corpo.
- Non accendere l'utensile quando non è nella normale posizione per l'uso.
- Tenere lontani dalla lama di taglio persone e animali.
- Durante le soste del lavoro bisogna deporre la sega in maniera tale che nessuno sia messo in pericolo. Staccare la spina di allacciamento alla rete.
- Tutte le parti dell'apparecchio devono essere periodicamente controllate dal punto di vista dei danni oppure dell'invecchiamento. L'apparecchio non deve essere utilizzato, se non è nel perfetto stato.
- Utilizzare l'utensile soltanto in pieno giorno oppure con una luce artificiale adeguata.
- Non utilizzare mai l'attrezzo sotto la pioggia. Cercare di evitare l'esposizione dell'attrezzo all'umidità o al bagnato. Non lasciarlo all'aperto durante la notte.
- Sostituire, per motivi di sicurezza, i componenti usurati o danneggiati. Utilizzare solo parti di ricambio e accessori originali.
- Prima di mettere l'apparecchio in funzione e dopo qualsiasi urto controllare i segni di usura oppure dei danni e far fare le riparazioni necessarie.
- Mai utilizzare i ricambi oppure gli accessori non approvati oppure non consigliati dal costruttore.
- Badare a ciò, che gli altri oggetti non possano causare il cortocircuito sui contatti dell'apparecchio.
- Una sensazione di formicolio o intorpidimento delle mani indica che si è stati esposti a una quantità eccessiva di vibrazioni. Limitare il tempo di utilizzo, fare una pausa sufficientemente lunga durante il lavoro, distribuire il lavoro fra più persone oppure indossare guanti protettivi antivibrazioni in caso di utilizzo prolungato dell'apparecchio.
- L'inquinamento acustico prodotto da questo apparecchio è in una certa misura inevitabile. Svolgere i lavori molto rumorosi negli orari consentiti e ad essi riservati. Rispettare

i periodi di silenzio eventualmente specificati e limitare allo stretto necessario le ore di lavoro. Per la propria protezione personale e per la protezione delle persone particolarmente sensibili che si trovano nelle vicinanze, è consigliabile l'utilizzo di una protezione per l'udito adeguata.

- Questo apparecchio non può essere utilizzato da persone con capacità fisiche, sensoriali o mentali limitate oppure non in possesso della necessaria esperienza e/o conoscenze.
- Per l'impiego all'aperto è necessario utilizzare un interruttore differenziale con una corrente di intervento di 30 mA o meno.
- Azionare la macchina nella posizione consigliata e soltanto su una superficie stabile e piana.
- Prima dell'uso dell'apparecchio, rimuovere ogni impurità dalla superficie dell'apparecchio. Durante il lavoro far attenzione ad eventuali impurità.
- Non tagliare in vicinanza dei liquidi oppure gas infiammabili
- Le catene difettose devono essere sostituite immediatamente.
- La diramatrice è destinata solamente al taglio del legno. Non utilizzare la diramatrice per altri scopi. Non utilizzarla per tagliare gli oggetti non legnosi. Utilizzare soltanto cavi di prolunga indicati per il lavoro all'aperto.
- Non utilizzare l'apparecchio nel caso dell'asta oppure sega danneggiata, calibrata male, montata in modo non sicuro, incompleta, oppure quando l'interruttore non funziona. Agendo sull'interruttore, la catena si deve fermare.
- Si raccomanda a chiunque debba utilizzare la moto-sega per la prima volta di farsi dare le necessarie istruzioni pratiche per l'uso dell'apparecchio e sulla necessaria attrezzatura di protezione personale da una persona esperta e di far preventivamente pratica con la motosega su tronchi di legno utilizzando un cavalletto o un apposito supporto.
- Avvertimento! Non utilizzare mai la macchina in caso di cattivo tempo, in particolare se sussiste il pericolo di fulmini.
- Porre l'attenzione ai rami cadenti. Ispezionare l'albero prima di eseguire i tagli. Far spazio per i rami cadenti.
- Non utilizzare l'apparecchio per taglio dei rampolli oppure del cespuglio.
- E' vietato lavorare con l'attrezzo su scale, impalcature o alberi. Durante il maneggio della sega a catena, questa deve essere tenuta con ambedue le mani. Durante taglio svolgere la pressione rigida e permanente sulla diramatrice. Non utilizzare l'apparecchio per taglio dei rami del diametro superiore al diametro della spranga di guida.
- Mantenere le altre persone fuori la portata della terminale tagliente della diramatrice – e nella distanza sicura dall'area di lavoro.
- Questo apparecchio non dispone di un isolamento elettrico. Se l'apparecchio tocca le linee di alta tensione o viene utilizzato nei pressi di queste, si possono verificare lesioni personali gravi o addirittura mortali. L'elettricità può saltare da un punto all'altro tramite un arco elettrico. Maggiore è la tensione, maggiore è la distanza che può percorrere l'elettricità. L'elettricità può essere condotta anche da rami e altri oggetti, soprattutto quando sono bagnati, perciò tenere sempre l'apparecchio ad una distanza di almeno 10 m sia da questi che dalle linee di alta tensione.
- Non stare direttamente sotto il ramo che dovrà essere tagliato. Stare sempre fuori la portata dei rami cadenti.

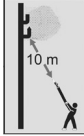
## 3. Spiegazione dei simboli

Su questo elettrotensile vengono utilizzati i seguenti simboli. Interpretando correttamente questi simboli è possibile azionare l'elettrotensile in modo più sicuro ed efficiente.	
SIMBOLI	SIGNIFICATO
	Leggere le istruzioni per l'uso prima di iniziare a lavorare con questa macchina
	Indossare sempre un casco, occhiali protettivi e una protezione per l'udito.
	Indossare stivali resistenti e guanti durante l'uso dell'attrezzo.
	Avvertimento!
	In caso di danneggiamento o taglio del cordone di allacciamento, tirare immediatamente la spina!
	Non esporre questo utensile elettrico alla pioggia!
	Isolamento protettivo secondo la classe II
	Conferma la conformità dell'elettrotensile alle direttive della Comunità Europea.
	Questo apparecchio non può essere smaltito con la spazzatura domestica / con rifiuti non riciclabili. Consegnare l'apparecchio vecchio esclusivamente in un punto di raccolta pubblico.
	Mantenere una distanza di almeno 10 m dalle linee sotto tensione. Pericolo di morte a causa di scosse elettriche
	Livello di potenza sonora garantito $L_{WA}$ 104 dB(A)



#### 4. Descrizione dell'apparecchio e contenuto della confezione (fig. 1)

1. Linea di rete
2. Serracavo
3. Interruttore di accensione/spengimento
4. Impugnatura
5. Manico telescopico
6. Zona di impugnatura rivestita
7. Bloccaggio rapido del manico telescopico
8. Carter motore
9. Copertura del rocchetto della catena
10. Coperchio del serbatoio dell'olio
11. Utensile multifunzione
12. Catena della sega
13. Barra
14. Dispositivo di blocco dell'interruttore di accensione
15. Copribarra
16. Tracolla
17. Punto di collegamento (tracolla)
18. Vite a testa cilindrica con traversino
19. Anello di tensionamento della catena
20. Istruzioni per l'uso

#### 5. Montaggio

**Attenzione!** Allacciare la motosega alla rete elettrica soltanto quando la motosega è completamente montata ed è stata regolata la tensione della catena. Durante i lavori alla motosega indossare sempre guanti protettivi per evitare di procurarsi lesioni.

##### 5.1 Montaggio di lama e catena della sega (Fig. 2 - 5)

Con attenzione togliere tutte le parti dalla confezione e controllare che non manchi alcun pezzo. (Fig.1)

 **Attenzione! Pericolo di lesioni. Utilizzare guanti di protezione durante il montaggio della catena.**

- Posizionare la motosega su un fondo stabile.
- Ruotare la vite a testa cilindrica con traversino (18) in senso antiorario per aprire la copertura della catena (9) (vedere fig. 2).
- Posizionare la catena della sega (12) sulla lama (13) e fare attenzione alla direzione di scorrimento della catena. **I denti di taglio devono puntare in avanti sulla parte superiore della lama** (vedere fig. 3)
- Posizionare l'estremità libera della catena della sega sulla ruota di azionamento della catena (vedere fig. 4, B) e la lama (13) con un foro allungato sulla relativa guida (C).
- Applicare la copertura della catena (9) e ruotare la vite a testa cilindrica con traversino (18) di un passo in senso orario, in modo da fissare la copertura in modo evidente (Fig. 2).
- Assicurarsi che il bullone di messa in tensione della catena (E) (Fig. 5) sia posizionato esattamente nel piccolo foro (vedere fig. 4, D).
- Regolare poi con l'anello di tensionamento della cate-

na SDS (19) la corretta tensione della catena (vedere sezione seguente).

##### 5.2 Tensionamento della catena della sega (Fig. 6 e 7)

 **Attenzione!** Prima di ogni lavoro di controllo e regolazione staccare sempre la spina dalla presa di corrente. Durante i lavori alla motosega indossare sempre guanti protettivi per evitare di procurarsi lesioni.

a) Direzione + : Tensione della catena

b) Direzione - : Rilascio della catena

Se il dispositivo è dotato di SDS, questo significa che si può tendere o allentare la catena e la lama (guida) senza l'utilizzo di strumenti. È possibile regolare la tensione della catena mediante l'anello di tensionamento della catena (19) del SDS. Mediante la vite a testa cilindrica con traversino (18) del SDS è possibile allentare o stringere la lama.

Allentare la vite a testa cilindrica con traversino (18) di un passo in senso antiorario. Regolare poi con l'anello di tensionamento della catena SDS (19) la corretta tensione della catena (rilascio-/ tensionamento +) (Fig. 6). Tendere la catena in modo che rimanga sollevata di circa 2 mm al centro della lama, come indicato in Fig. 7. Stringere a questo punto la vite a testa cilindrica con traversino (18).

 **Attenzione: Durante il periodo di rodaggio, occorre stringere la catena più spesso. Stringere subito, non appena la catena vibra o fuoriesce dalla scanalatura!**

##### Avvertenze per la messa in tensione della catena

La catena della sega deve essere correttamente tesa per garantire un funzionamento sicuro. Si è in presenza della tensione ottimale quando la catena della sega può essere sollevata di 2 mm al centro della barra. Visto che la catena della sega si riscalda durante l'uso e si modifica dunque la sua lunghezza, controllare la tensione della catena al più tardi ogni 10 min. e regolarla secondo necessità. Questo vale soprattutto per le catene nuove. Una volta terminato il lavoro allentare la catena della sega perché raffreddandosi si accorcia. In questo modo si evita che la catena subisca danni.

##### 5.3 Lubrificazione della catena della sega

 **Attenzione!** Prima di ogni lavoro di controllo e regolazione staccare sempre la spina dalla presa della corrente. Durante i lavori alla motosega indossare sempre guanti protettivi per evitare di procurarsi lesioni.

 **Attenzione!** Non azionare mai la catena senza l'apposito olio! L'uso della motosega senza l'olio per la catena o con un livello dell'olio al di sotto della marcatura del minimo comporta dei danni per la motosega!

 **Attenzione!** Utilizzare soltanto un apposito olio per motoseghe. Se si utilizza un olio esausto, la garanzia decade.

## Riempire il serbatoio dell'olio (Abb.8, 9)

- Appoggiare la motosega su una superficie piana.
- Pulire la zona attorno al coperchio del serbatoio dell'olio (pos. 10) ed infine aprirlo.
- Riempire il serbatoio dell'olio con un olio per catena. Fare attenzione che non penetri sporcizia nel serbatoio dell'olio in modo che l'ugello dell'olio non si ostruisca.
- Chiudere il coperchio del serbatoio dell'olio (pos. 10).
- Prima di iniziare il lavoro, verificare la funzione di lubrificazione della catena. Accendere la sega con utensili da taglio montati e mantenere una distanza sufficiente su un fondo ben visibile (attenzione a non entrare in contatto col fondo!). Se appaiono tracce di olio, la lubrificazione della catena funziona perfettamente (Fig. 9).

## 6. Funzionamento

### 6.1 Regolazione della lunghezza telescopica

1. Allentare l'arresto telescopico (7) come rappresentato in Fig. 10.
2. Tirare l'asta (5) alla lunghezza desiderata (Fig. 10).
3. Fissare di nuovo l'arresto telescopico – l'asta è a questo punto arrestata nella posizione desiderata.

### 6.2 Allacciamento all'alimentazione di corrente

- Collegare il cavo di rete ad un cavo di prolunga adeguato. Accertarsi che il cavo di prolunga sia adatto alla potenza della motosega.
- Assicurare il cavo di prolunga come raffigurato (fig. 11) contro le forze di tensione e il distacco improvviso dalla presa.
- Collegare il cavo di prolunga ad una presa schuko regolarmente installata. Consigliamo l'uso di un cavo dai colori segnaletici (rosso o giallo). Ciò riduce il pericolo di danni accidentali causati dalla motosega.

### Raccomandazione

Collegare l'attrezzo solo ad una sorgente di alimentazione protetta mediante un interruttore differenziale (RCD) con una corrente di intervento non superiore a 30 mA.

### 6.3 Accensione/spegnimento

#### Accensione

- Tenere la motosega con ambedue le mani sulle impugnature (pollici sotto all'impugnatura).
- Premere e tenere premuto il dispositivo di blocco dell'interruttore di accensione (fig. 11).
- Accendere la motosega con l'interruttore di accensione/spegnimento (pos. 3). Ora è possibile rilasciare il dispositivo di blocco dell'interruttore di accensione (pos. 14).

#### Spegnimento

- Rilasciare l'interruttore di accensione/spegnimento (pos.3). Staccare sempre la spina dalla presa di corrente quando si interrompe il lavoro.

## 7. Operazioni con la motosega

### 7.1 Preparativi

È obbligatorio, prima di ogni uso oppure dopo una caduta del potatore, controllarlo accuratamente per riscontrare usura o eventuali danni. Se si riscontrano danni, devono essere tempestivamente risolti dall'operatore oppure da un centro di assistenza autorizzato. Prima di mettere in funzione il potatore, controllare i seguenti punti:

- Posizionamento corretto della tracolla e controllo del meccanismo di sgancio rapido
- Danni al dispositivo come ad es. strappi alla guida di scorrimento
- Corretto posizionamento della guida di scorrimento
- Direzione di montaggio/scorrimento nonché catena della sega in condizioni perfette (affilata)
- Tensionamento della catena della sega (in caso di una catena nuova, controllare più volte e regolare a posteriori)
- Funzionamento della lubrificazione della catena

### Condizioni della motosega

Prima di iniziare i lavori esaminare la motosega assicurandosi che non siano presenti danni all'alloggiamento, al cavo di rete, alla catena della sega e alla barra. Non mettere mai in funzione un apparecchio chiaramente danneggiato.

### Recipiente dell'olio

Livello di riempimento del recipiente dell'olio. Anche mentre si lavora controllare che sia sempre presente una quantità sufficiente di olio. Non azionare mai la sega in assenza di olio o quando il livello dell'olio è sceso sotto alla marcatura del minimo per evitare danni alla motosega. Un pieno è sufficiente in media per 10 minuti, a seconda delle pause e della sollecitazione.

### Catena della sega

Tensione della catena della sega, condizioni delle lame. Più la catena della sega è affilata, più è facile e controllabile l'azionamento della motosega. Lo stesso vale per la tensione della catena. Anche mentre si lavora controllare al più tardi ogni 10 minuti la tensione della catena per aumentare la sicurezza. Soprattutto le catene nuove tendono ad allentarsi.

### Abbigliamento protettivo

Indossare un abbigliamento protettivo adeguato ed aderente, come pantaloni antitaglio, guanti e scarpe antinfortunistiche.

### Protezione per l'udito e occhiali protettivi

Indossare un casco di protezione con protezione per l'udito e visiera integrati. Questo protegge da rami che cadono e ramoscelli che rimbalzano.

### Montaggio della tracolla

**⚠ AVVERTIMENTO! Pericolo di lesioni! Se non si stacca in tempo la tracolla in caso di emergenza si possono verificare lesioni gravi.**

1. Indossare la tracolla in modo tale che questa poggi sulla spalla destra (Fig. 12).

2. Fissare il moschettono al supporto dell'asta (fig. 13). Non tenere mai la cinghia in diagonale sulla spalla e il petto, ma soltanto su una spalla, in modo che si possa allontanare velocemente lo strumento dal corpo in caso di pericolo.

## Lavorare in modo sicuro

Le istruzioni per l'uso contengono indicazioni importanti sull'esecuzione sicura e corretta delle attività con il potatore e su come evitare i pericoli.

Se tuttavia ha luogo un blocco tra il materiale tagliato e la catena della sega, allora spegnere subito la motosega. Attendere finché la catena della sega si arresta. Staccare la spina e indossare guanti resistenti al taglio per rimuovere il blocco.

Qualora sia necessario rimuovere le guide di scorrimento (lama), rispettare le istruzioni descritte nel capitolo relativo al montaggio.

Dopo l'eliminazione del blocco e il nuovo montaggio, occorre effettuare un ciclo di prova. Se a tal proposito si presentano vibrazioni o rumori meccanici, interrompere il lavoro e rivolgersi ad un centro di assistenza autorizzato. Se tali minacce si presentano spesso, consigliamo un corso di formazione.

- Per poter lavorare in modo sicuro è previsto un angolo di lavoro di max. 60° (Fig. 14).
- Non sostare mai sotto al ramo da tagliare.
- Prestare attenzione quando si tagliano rami sotto tensione e legno che si scheggia.
- Possibile pericolo di lesioni a causa di rami che cadono e pezzi di legno che vengono catapultati.
- Quando la macchina è in funzione tenere persone ed animali lontani dalla zona di pericolo.
- L'apparecchio non è protetto dalle scosse elettriche quando si toccano le linee dell'alta tensione. Mantenere una distanza di almeno 10 m dalle linee sotto tensione. Pericolo di morte a causa di scosse elettriche!
- Sui pendii posizionarsi sempre al di sopra del ramo da tagliare oppure lateralmente.
- Tenere l'apparecchio il più vicino possibile al corpo per ottenere il miglior equilibrio.

## Tecniche per il taglio

- Durante la sramatura tenere l'apparecchio ad un angolo di max. 60° rispetto alla posizione orizzontale per non venire colpiti da un ramo che cade.
- Segare prima i rami più bassi dell'albero. In questo modo si facilita la caduta dei rami tagliati.
- Una volta terminato il taglio, il peso della sega aumenta improvvisamente per l'operatore, in quanto la sega non poggia più sul ramo. Sussiste il pericolo di perdere il controllo sulla sega.
- Estrarre la sega dal taglio soltanto con la catena in funzione. In questo modo si evita che resti bloccata.
- Non segare con la punta della barra.
- Non tagliare mai la protuberanza vicina al fusto. Questo impedisce la guarigione dell'albero.

## Tagliare i rami più piccoli (fig.15)

Appoggiare la battuta della lama della sega sul ramo.

Questo impedisce movimenti improvvisi della sega quando si comincia a tagliare il ramo. Con una leggera pressione spingere la sega dall'alto verso il basso.

## Tagliare rami più grandi e lunghi (fig.16)

Nei rami più grandi praticare il taglio di scarico.

- a) Con il lato superiore della barra effettuare il primo taglio dal basso verso l'alto per 1/3 del diametro del tronco.
- b) Completare il lavoro con il lato inferiore della barra praticando un taglio dall'alto verso il basso fino a raggiungere il primo taglio.
- c) Tagliare in più parti i rami più lunghi per avere un maggiore controllo sulla direzione di caduta.

## Contraccolpo

Con contraccolpo si intende il rinculo improvviso della motosega in movimento. Le cause sono perlopiù il contatto del pezzo con la punta della barra o l'incastarsi della catena.

In caso di contraccolpo si sviluppano immediatamente grandi forze. Per questo la motosega reagisce perlopiù in modo incontrollato. Le conseguenze sono spesso lesioni molto gravi per l'operatore o le persone che si trovano nelle vicinanze.

Il pericolo di contraccolpo è maggiore quando si appoggia la sega nella zona della punta della barra, in quanto lì l'effetto leva è più forte. Tenere quindi la sega sempre il più possibile in posizione orizzontale.



## Attenzione!

- Accertarsi sempre che la catena sia tesa correttamente!
- Utilizzare solo motoseghe in condizioni perfette!
- Lavorare solo con una catena ben affilata!
- Non segare mai con lo spigolo superiore o la punta della barra!
- Tenere sempre ferma la motosega con entrambe le mani!

## Taglio di legno sotto tensione

Tagliare legno sotto tensione richiede un'attenzione particolare! Il legno sotto tensione che viene liberato da tale tensione segandolo reagisce talvolta in modo completamente incontrollato. Questo può provocare lesioni gravissime o addirittura mortali. Tali lavori devono essere eseguiti soltanto da persone specializzate e formate.

## 8. Caratteristiche tecniche

### Sramatore elettrico su asta IEAS 750

Tensione delle rete	230-240 V ~ / 50 Hz
Potenza nominale	750 W
Numero di giri a vuoto	6000 min <sup>-1</sup>
Lunghezza barra	203 mm / 8"
Lunghezza die taglio	185 mm
Regolazione variabile dell'altezza	da 185 cm a 268 cm
Altezza di lavoro	fino a 4 m
Velocità di taglio a numero di giri nominale	11,2 m/s
Capacità serbatoio olio	90 ml
Peso	3,5 kg
Catena	ALP-50-33S/Kangxin
Barra di guida	AP08-33-507P/Kangxin
Categoria di protezione	II
Livello di pressione acustica L <sub>pa</sub> EN ISO 11680-1:2011	89 dB(A) K = 3 dB
Livello di potenza sonora L <sub>wa</sub>	104 dB(A)
Livello vibrazioni EN ISO 11680-1:2011	2,61 m/s <sup>2</sup> K = 1,5 m/s <sup>2</sup>

Indicazioni sull'emissione di rumori in base alla legge tedesca sulla sicurezza delle prodotti (ProdSG) e/o alla Direttiva Macchine: Occorre ridurre il livello di potenza sonora in base all'uso e alle attività da eseguire in modo da non pregiudicare la salute dell'operatore. se il livello di pressione acustica determinato nel posto di lavoro supera gli 80 dB(A). In un simile caso, bisogna prevedere per l'utente delle misure di isolamento acustico (per esempio il portare un dispositivo di protezione sonora).

**Indossare una protezione per l'udito. L'esposizione al rumore può provocare la perdita dell'udito.**



#### Attenzione!

Il valore delle vibrazioni cambia a seconda del settore di impiego dell'elettrotensile e in casi eccezionali può superare il valore indicato.

**Avvertimento:** Il valore di emissione vibrazioni effettivamente presente durante l'utilizzo della macchina può essere diverso dai valori indicati nelle istruzioni per l'uso oppure dal produttore. Per essere precisi, dovrebbe essere tenuto conto anche di una stima del grado di sollecitazione in tutte le fasi di lavoro durante l'uso effettivo, ad es. i tempi in cui l'utensile è spento, in cui è al minimo e in cui non viene usato. In questo modo è possibile ridurre significativamente il grado di sollecitazione durante l'intera durata del lavoro.

In caso di utilizzo regolare di questo utensile, occorre indossare i guanti anti-vibrazione ed evitare di lavorare in un luogo con temperatura ambiente di 10°C o inferiore.

Redigere uno schema di lavoro per distribuire su più giorni l'utilizzo di utensili che producono molte vibrazioni.

Cercare di tenere al minimo le vibrazioni dello strumento sottoponendolo regolarmente a manutenzione e tramite i pezzi fissi sul dispositivo.

Sostituire tempestivamente i componenti usurati.

Il valore di emissione di vibrazioni indicato è stato misurato conformemente a una procedura di controllo standardizzata e può essere utilizzato per il confronto con altri elettrotensili.

**Attenzione: inquinamento acustico!** Prima dell'impiego prendere conoscenza delle norme regionali.

## 9. Manutenzione

**⚠ Attenzione!** Prima di ogni lavoro di controllo e regolazione staccare sempre la spina dalla presa di corrente. Durante i lavori alla motosega indossare sempre guanti protettivi per evitare di procurarsi lesioni.

Per garantire un utilizzo duraturo e affidabile del potatore, eseguire i seguenti interventi di manutenzione regolarmente.

Controllare il potatore, nello specifico:

- Catena della sega allentata o danneggiata
- Fissaggi lenti
- Usura, in particolare della catena, della guida di scorrimento e della ruota dentata.
- Componenti usurati o danneggiati
- Coperture o attrezzature di protezione montate correttamente e intatte.

Occorre eseguire le riparazioni o gli interventi di manutenzione necessari prima di impiegare il potatore.

I dispositivi di sicurezza rimossi per la manutenzione e la pulizia devono essere assolutamente ricontrollati regolarmente e riapplicati.

### 9.1 Sostituzione della catena e della barra

La barra deve essere sostituita quando:

- la scanalatura di guida della barra è usurata,
- la ruota dentata cilindrica della barra è danneggiata o usurata.

In tal caso procedere come indicato nel capitolo „Montaggio della barra e della catena della sega“.

### 9.2 Controllare la lubrificazione automatica della catena

Controllare regolarmente il funzionamento della lubrificazione automatica della catena per evitare il surriscaldamento e quindi il conseguente danneggiamento di barra e catena della sega. Indirizzare a tale proposito la punta della barra verso una superficie liscia (tavola, tacca di un albero) e lasciare la motosega in funzione. Se durante questa procedura si presenta una traccia d'olio crescente, la lubrificazione automatica della catena funziona perfettamente. Se non si presenta una traccia d'olio chiara, leggere le relative avvertenze nel capitolo „Ricerca dei malfunzionamenti“!

Se nemmeno queste avvertenze sono di aiuto, rivolgersi al nostro servizio di assistenza o ad un'officina ugualmente qualificata.

**⚠ Attenzione!** Non toccare la superficie. Mantenere una distanza di sicurezza sufficiente (ca. 20 cm).

### 9.3 Affilatura della catena della sega

Un lavoro efficiente con la motosega è possibile solo se la catena è in buone condizioni ed è affilata. In tal modo si riduce anche il pericolo di contraccolpi. La catena può essere affilata presso qualsiasi rivenditore specializzato. Non cercare di affilare da soli la catena se non si dispone degli utensili adeguati e dell'esperienza necessaria.

## 10. Pulizia e stoccaggio

- Pulire regolarmente il meccanismo di tensione con aria compressa oppure con una spazzola. Non utilizzare alcun utensile per la pulizia.

- Tenere le impugnature libere da tracce di olio per poter sempre avere una presa sicura.
- Se necessario, pulire l'attrezzo con un panno umido ed eventualmente con un detergente leggero.
- Se la motosega non viene utilizzata a lungo, rimuovere l'olio della catena dal serbatoio. Immergere brevemente la catena e la barra in un bagno d'olio e poi avvolgerli in carta oleata.

**⚠ Attenzione!**

- Durante il trasporto o lo stoccaggio della motosega applicare sempre la copertura di protezione.
- Quando si utilizza un veicolo per il trasporto della macchina, posizionarlo in modo che non costituisca un pericolo per le persone e fissarlo saldamente.
- Prima di ogni lavoro di pulizia staccare la spina dalla presa di corrente.
- Per la pulizia non immergere mai l'apparecchio in acqua o altri liquidi.
- Conservare la motosega in un luogo sicuro ed asciutto, fuori dalla portata dei bambini.

## 11. Indicazioni per la tutela ambientale / lo smaltimento

Quando l'apparecchio non è più in grado di funzionare, smaltirlo correttamente. Staccare il cavo di rete per evitare usi impropri. Non smaltire l'apparecchio con i rifiuti domestici, ma consegnarlo ad un centro di raccolta per apparecchi elettrici contribuendo così alla tutela ambientale. L'amministrazione comunale competente fornisce indirizzi ed orari di apertura. Consegnare ai centri di raccolta previsti anche i materiali di imballaggio e gli accessori usurati.



**Soltanto per i Paesi UE**

**Non gettare gli elettroutensili con i rifiuti domestici!**

Secondo la Direttiva europea 2012/19/EU sui rifiuti di apparecchiature elettriche ed elettroniche e il suo recepimento nella legislazione nazionale, le apparecchiature elettriche esauste devono essere raccolte separatamente ed avviate ad un riciclaggio rispettoso dell'ambiente.

Alternativa di riciclaggio alla richiesta di restituzione:

Il proprietario dell'apparecchio elettrico è tenuto, in alternativa alla restituzione, a collaborare in modo che il riciclaggio venga eseguito correttamente in caso di cessione dell'apparecchio. L'apparecchio dismesso può essere anche consegnato ad un centro di raccolta che provvede poi allo smaltimento conformemente alle leggi nazionali sul riciclaggio e sui rifiuti. Non sono interessati gli accessori e i mezzi ausiliari senza componenti elettrici forniti insieme agli apparecchi dismessi.

## 12. Servizio di riparazioni

Ogni riparazione su degli utensili elettrici deve essere effettuata solamente da uno specialista. In occasione della consegna dell'apparecchio per fini di riparazione, si prega di descrivere il difetto identificato.

### 13. Ordinazione pezzi di ricambio

Se necessita accessori o pezzi di ricambio, si rivolga al nostro servizio di assistenza.

Per operazioni con questo apparecchio, non utilizzi in nessun caso pezzi aggiuntivi, fatta eccezione per quelli raccomandati dalla nostra azienda. Altrimenti l'operatore o le persone che si trovano nei dintorni potrebbero subire lesioni oppure l'apparecchio potrebbe danneggiarsi.

In caso di ordinazione di pezzi di ricambio è necessario indicare quanto segue:

- Modello dell'apparecchio
- Numero articolo dell'apparecchio

### 14. Ricerca dei malfunzionamenti



#### Attenzione!

Prima di ricercare i malfunzionamenti spegnere l'apparecchio e staccare la spina dalla presa di corrente.

La seguente tabella indica dei sintomi di malfunzionamento e descrive come porvi rimedio qualora la macchina non funzionasse correttamente. Se non si riesce a localizzare e risolvere il problema, rivolgersi all'officina del servizio assistenza.

Causa	Malfunzionamento	Rimedio
La motosega non funziona	Manca l'alimentazione di corrente	Controllare l'alimentazione di corrente.
	Presa di corrente difettosa	Provare un'altra fonte di corrente, eventualmente cambiarla.
	Cavo di prolunga della corrente danneggiato	Controllare il cavo, eventualmente sostituirlo.
	Fusibile difettoso	Sostituire il fusibile
La motosega funziona in modo intermittente	Cavo della corrente danneggiato	Rivolgersi ad un'officina specializzata
	Contatto esterno difettoso	Rivolgersi ad un'officina specializzata
	Contatto interno difettoso	Rivolgersi ad un'officina specializzata
	Interruttore di accensione/spegnimento difettoso	Rivolgersi ad un'officina specializzata
Catena della sega asciutta	Non è presente olio nel serbatoio	Rabboccare l'olio
	Sfiato ostruito nel tappo del serbatoio dell'olio	Pulire il tappo del serbatoio dell'olio
	Canale di deflusso dell'olio ostruito	Liberare il canale di deflusso dell'olio
Catena/guida per catena molto calda	Non è presente olio nel serbatoio	Rabboccare l'olio
	Sfiato ostruito nel tappo del serbatoio dell'olio	Pulire il tappo del serbatoio dell'olio
	Canale di deflusso dell'olio ostruito	Liberare il canale di deflusso dell'olio
	Catena non affilata	Affilare o sostituire la catena
La motosega lavora a scossoni, vibra o non taglia correttamente	Tensione della catena insufficiente	Regolare la tensione della catena
	Catena non affilata	Affilare o sostituire la catena
	Catena usurata	Sostituire la catena
	I denti della catena sono rivolti nella direzione sbagliata	Montare nuovamente la catena con i denti rivolti nella direzione corretta

## Podadora de altura IEAS 750

### Índice

1. Utilización conforme a lo previsto
  2. Instrucciones de seguridad generales
  3. Explicación de los símbolos
  4. Descripción del equipo y volumen de suministro
  5. Montaje
  6. Funcionamiento
  7. Trabajar con la motosierra eléctrica
  8. Datos técnicos
  9. Mantenimiento
  10. Limpieza y almacenamiento
  11. Indicaciones para la protección medioambiental / eliminación
  12. Servicio de reparación
  13. Encargo de piezas de recambio
  14. Búsqueda de fallos
- Condiciones de garantía  
Declaración de Conformidad

### Embalaje

El aparato se encuentra en un embalaje para evitar daños ocasionados por el transporte. Este embalaje es materia prima y por ello puede ser reutilizado o devuelto al ciclo de las materias primas.

**Al utilizar aparatos, hay algunas medidas de seguridad que deben ser respetadas a fin de evitar lesiones y daños:**

- Lea las instrucciones de servicio atentamente y tenga en cuenta sus indicaciones. Familiarícese mediante este manual de instrucciones con el aparato, el uso correcto y las normas de seguridad.
- Guarde estas instrucciones debidamente, para tener la información que contienen disponible en todo momento.
- En caso de ceder el aparato a terceros, entregue también estas instrucciones de servicio.

**No nos hacemos responsables de accidentes o daños, que hayan sido causados por no observar estas instrucciones.**

### 1. Utilización conforme a lo previsto

Esta motosierra sólo debe utilizarla una persona y únicamente para cortar madera. La motosierra tiene que sostenerse con la mano derecha por el asa trasera y con la mano izquierda por el asa delantera. Antes de usar la motosierra, el usuario debe haber leído y comprendido todas las indicaciones e instrucciones del manual de uso. El usuario debe llevar un equipo de protección personal adecuado. Evite el uso de herramientas a temperaturas de 10 °C o menos. Elabore un plan de trabajo para distribuir el uso de herramientas de alta vibración en varios días.



**Con la motosierra sólo debe cortarse madera.** ¡No está permitido trabajar con materiales tales como plástico, piedra, metal o madera que contenga cuerpos extraños (como clavos o tornillos)!

### Riesgos residuales

Tenga en cuenta que las normativas nacionales como, por ejemplo, las de seguridad laboral y medio ambiente pueden limitar el uso de la motosierra. Aunque utilice esta herramienta conforme a las instrucciones, siempre existen unos riesgos residuales. Los siguientes peligros puede aparecer en relación con el tipo constructivo y la ejecución de esta herramienta:

1. Daños pulmonares si no se lleva una máscara antipolvo adecuada.
2. Daños en los oídos si no se lleva protección auditiva apropiada.
3. Lesiones producidas por cortes si no se lleva ropa de protección adecuada.
4. Problemas de salud producidos por las oscilaciones de manos y brazos, si se utiliza el aparato durante un largo periodo o si no se guía o se mantiene de manera adecuada.

**¡Advertencia!** Esta máquina genera un campo electromagnético durante su funcionamiento. Este campo puede afectar en algunas ocasiones a los implantes médicos activos o pasivos. Para reducir el peligro de una lesión grave o incluso mortal, recomendamos a las personas con implantes médicos que consulten a su médico o al fabricante del implante médico antes de hacer uso de la máquina.

## ¡Advertencia!

El uso prolongado de una herramienta expone al usuario a unas vibraciones que pueden ser causantes del síndrome de Raynaud o del síndrome del túnel carpiano.

Este estado reduce la capacidad de las manos de sentir y regular la temperatura, causa entumecimiento, sensibilidad a la calor y puede provocar daños nerviosos y circulatorios, y muerte tisular.

No se conocen todos los factores que producen el síndrome de Raynaud, pero el frío, fumar y las enfermedades relacionadas con los vasos sanguíneos y el sistema circulatorio, así como una carga continua por vibración, se mencionan como factores de su origen. Tenga en cuenta la siguiente información para reducir el riesgo de sufrir el síndrome de Raynaud y el síndrome del túnel carpiano:

- Utilice guantes y mantenga las manos calientes.
- Realice un buen mantenimiento del aparato. Una herramienta con componentes sueltos, o unos amortiguadores dañados o gastados, pueden provocar una vibración mayor.
- Sujete bien el mango, pero no agarre la empuñadura con una presión constante excesiva. Haga muchas pausas.

Todas las precauciones mencionadas arriba no excluyen el riesgo de que se origine el síndrome de Raynaud o el síndrome del túnel carpiano. En caso de un uso prolongado o regular, se recomienda que vigile el estado de sus manos y dedos. Acuda inmediatamente a un médico en caso de que se manifiesten los síntomas arriba mencionados.

## 2. Instrucciones de seguridad generales

Este aparato no es apto para ser manejado por personas (incluido niños) que tengan discapacidades mentales, físicas o sensoriales o falta de experiencia y/o falta de conocimiento, a no ser, que sean supervisadas por una persona responsable de su seguridad o hayan recibido instrucciones de ésta, acerca de cómo se debe utilizar el aparato. Los niños deben ser supervisados para asegurar de que no juegan con el aparato.

Esté atento, observe lo que hace y proceda razonadamente para trabajar con una herramienta eléctrica. No utilice este aparato cuando esté cansado o se encuentre bajo los efectos de medicamentos, drogas o alcohol.

### Instrucciones generales de seguridad para herramientas eléctricas

 **Advertencia!** Lea todas las instrucciones de seguridad y los consejos. Si no se cumplen las instrucciones de seguridad y los consejos, puede sufrirse una descarga eléctrica, quemaduras u otras graves lesiones.

### Guarde todas las instrucciones de seguridad y los consejos para su uso futuro.

El concepto usado en las instrucciones de seguridad, “herramienta eléctrica”, se refiere a las herramientas que funcionan con corriente de red (con cable de alimentación), y también a las que llevan batería recargable (sin cable de alimentación).

#### 1) Seguridad en el puesto de trabajo

- Mantenga el área de trabajo limpio y bien iluminado.** *El desorden y las zonas de trabajo no iluminadas pueden producir accidentes.*
- No trabaje con herramientas eléctricas en ambientes bajo peligro de explosión, donde haya líquidos, gases o polvos combustibles.** *Las herramientas eléctricas producen chispas, que pueden incendiar el polvo o los vapores.*
- Al usar la herramienta eléctrica, mantenga alejados a los niños y demás personas.** *Si le despistasen, podría perder el control sobre el aparato.*

#### 2) Seguridad eléctrica

- El enchufe conector de la herramienta eléctrica debe caber en la toma de co-**



**riente. El enchufe no debe modificarse de ninguna manera. No utilice ningún enchufe adaptador juntamente con aparatos que dispongan de protección por puesta a tierra. Los enchufes y las cajas de empalme correspondientes no modificadas disminuyen el riesgo de sufrir una descarga eléctrica.**

- b) Evite el contacto físico con superficies con toma de tierra, tales como tuberías, calefacciones, hornos y neveras. Existe un mayor riesgo de sufrir una descarga eléctrica, si su cuerpo está puesto a tierra.**
- c) Mantener el aparato alejado de la lluvia y del agua. Cuando penetra agua en un aparato eléctrico, aumenta el riesgo de sufrir una descarga eléctrica.**
- d) No utilice el cable para finalidades inadecuadas, como para llevar el aparato, colgarlo o tirar de él para desenchufarlo de la toma de corriente. Mantener el cable alejado del calor, el aceite, los bordes afilados y las piezas móviles del aparato correspondiente. Los cables dañados o liados aumentan el riesgo de sufrir una descarga eléctrica.**
- e) Si trabaja con una herramienta eléctrica al aire libre, utilice solamente cables de alargo, que también estén autorizados para ser usados en el exterior. La utilización de un cable de alargo adecuado para el exterior, disminuye el riesgo de sufrir una descarga eléctrica.**
- f) Cuando sea inevitable hacer funcionar una herramienta eléctrica en un ambiente húmedo, utilice un interruptor protector contra corriente de falla (diferencial). El uso de un interruptor protector contra corriente de falla disminuye el riesgo de sufrir una descarga eléctrica.**

### **3) Seguridad de las personas**

- a) Esté atento, observe lo que esté haciendo, y proceda de una forma razonable cuando vaya a trabajar con una herramienta eléctrica. No utilice ninguna herramienta eléctrica cuando esté cansado o se encuentre bajo los efectos de drogas, medicamentos o alcohol. Un momento de descuido cuando se está utilizando una herramienta eléctrica, puede producir graves lesiones.**
- b) Lleve un equipo protector personal y siempre unas gafas protectoras. Si lleva un equipo protector personal, como una mascarilla contra el polvo, zapatos de seguridad antideslizantes, un casco protector o protectores del oído, disminuye el riesgo de sufrir lesiones según el tipo de herramienta eléctrica y la aplicación que haga con ella.**
- c) Evite que pueda darse la posibilidad de poner en marcha el aparato de forma inadvertida. Asegúrese de que la herramienta eléctrica esté desactivada, antes de conectarla a la alimentación de corriente y cuando la recoja o la lleve consigo. Si al llevar el aparato, su dedo está colocado encima del interruptor, o si conecta el aparato a la alimentación de corriente con el interruptor activado, pueden producirse accidentes.**
- d) Extraiga las herramientas de ajuste y los destornilladores, antes de conectar la herramienta eléctrica. Las herramientas o llaves que se encuentren en una de las piezas giratorias del aparato, pueden producir lesiones.**
- e) Evite mantener el cuerpo en una posición antinatural. Procure estar en una posición firme, y mantenga en todo momento el equilibrio. De esta forma podrá**

*controlar mejor la herramienta eléctrica durante las situaciones inesperadas.*

- f) **Lleve una indumentaria adecuada. No lleve indumentaria ancha ni joyas. Mantenga el pelo, la ropa y los guantes alejados de las piezas que se mueven.** *La indumentaria suelta, las joyas y el pelo largo pueden ser atrapados por las piezas móviles del aparato.*
  - g) **Cuando se hayan montado sistemas aspiradores y recogedores de polvo, asegúrese de que éstos estén conectados y se utilicen correctamente.** *Si se utilizan sistemas aspiradores, puede disminuir el riesgo derivado del polvo.*
- 4) Utilización y tratamiento de las herramientas eléctricas**
- a) **No sobrecargue el aparato. Utilice para cada trabajo, la herramienta eléctrica adecuada para ello.** *Con la herramienta eléctrica adecuada, trabajará mejor y de forma más segura dentro de la gama de potencias indicada.*
  - b) **No utilice ninguna herramienta eléctrica, que tenga un interruptor defectuoso.** *Las herramientas eléctricas que ya no se pueden conectar o desconectar, son peligrosas y tienen que repararse.*
  - c) **Saque el enchufe de la toma de corriente antes de proceder a ajustar el aparato, a cambiar piezas accesorias o a depositar el aparato en algún lugar.** *Esta medida preventiva evita que se ponga en marcha el aparato de una forma inadvertida.*
  - d) **Guarde las herramientas eléctricas que no se utilicen, fuera del alcance de los niños. No permita que utilicen este aparato personas que no estén familiarizadas con él, o que no hayan leído estas instrucciones.** *Las herramientas eléctricas son peligrosas si son utilizadas por personas que no tienen experiencia en su manejo.*
  - e) **Cuide el aparato con dedicación. Compruebe que las piezas móviles del aparato funcionen perfectamente y no estén atascadas, que no haya ninguna pieza rota ni tan dañada, que ello afecte al funcionamiento de la herramienta eléctrica. Haga reparar las piezas dañadas antes de seguir utilizando el aparato.** *Numerosos accidentes tienen su origen en herramientas eléctricas, que han sido mal mantenidas.*
  - f) **Mantenga las herramientas cortantes siempre afiladas y limpias.** *Las herramientas bien cuidadas con bordes cortantes afilados se atascan menos y son más fáciles de manejar.*
  - g) **Utilice herramientas eléctricas, accesorios, herramientas adicionales, etc. según estas instrucciones y de la forma prescrita para este tipo de aparato en concreto. Tenga en cuenta para ello las condiciones de trabajo dadas y la actividad que tenga que ejercer.** *El uso de herramientas eléctricas para otras aplicaciones que las previstas, puede llevar a situaciones peligrosas.*

## **5) Asistencia**

- a) **Haga reparar la herramienta eléctrica sólo por personal técnico cualificado, el cual debe usar solamente piezas de recambio originales.** *De esta forma se garantiza que se mantiene la seguridad del aparato.*

## **Indicaciones de seguridad específicas del aparato**

- **Mantener el cable alejado de la zona cortante.** *Durante el trabajo puede estar el cable tapado por los arbustos y ser seccionado por descuido.*

- **wa, mantenga cualquier parte del cuerpo alejada de la misma. Antes de poner en marcha la sierra, asegúrese de que no haya ningún objeto que esté en contacto con la cadena.** *Al trabajar con una sierra de cadena, cualquier momento de distracción puede hacer que la cadena de la sierra atrape su ropa o partes de su cuerpo.*
- **Mantenga la sierra de cadena siempre sujeta con la mano derecha por el asidero trasero, y con la mano izquierda en el asidero delantero.** *Si se sujeta la sierra de cadena al revés cuando se está trabajando, aumenta el riesgo de lesionarse, por lo que ésta es una postura prohibida.*
- **Sujete la herramienta eléctrica por las superficies aisladas del mango, ya que la cadena de aserrado podría entrar en contacto con el propio cable de conexión a la red.** *El contacto de la cadena de aserrado con un cable por el que circule corriente puede transmitir tensión a las partes metálicas del aparato, provocando una descarga eléctrica.*
- **Lleve unas gafas protectoras y protección para el oído. Se recomienda llevar adicionales equipos protectores para la cabeza, las manos, las piernas y los pies.** *Si se lleva una indumentaria protectora adecuada, disminuye el riesgo de lesionarse debido a las virutas expulsadas y cuando se toca por casualidad la cadena de la sierra.*
- **No trabaje con la sierra de cadena encima de árboles.** *Cuando se hace funcionar una sierra de cadena estando encima de un árbol, existe peligro de lesionarse.*
- **Procure estar siempre firmemente apoyado y utilice la sierra de cadena solamente cuando se encuentre erguido sobre fondo firme, seguro y nivelado.** *Los fondos resbaladizos o las superficies de apoyo inestables, como encima de una escalera, pueden producir la pérdida del equilibrio o la pérdida del control sobre la sierra de cadena.*
- **Al cortar ramas que se encuentren dobladas bajo tensión, hay que tener en cuenta que repercutirán como un resorte.** *Cuando se libera la tensión acumulada en las fibras de la madera, la rama antes tensionada puede tocar al operario y hacerle perder el control sobre la sierra de cadena.*
- **Al cortar sotobosque o árboles jóvenes, se debe proceder de una forma especialmente cuidadosa.** *Este material delgado puede enroscarse en la sierra de cadena y golpear al operario o hacerle perder el equilibrio.*
- **Lleve la sierra de cadena desconectada y por el asidero delantero, dejando la cadena de la sierra alejada de su cuerpo. Al transportar o guardar la sierra de cadena, debe colocarle siempre la cobertura protectora.** *Si se trata la sierra de cadena cuidadosamente, disminuye la probabilidad de que se toque por casualidad la cadena rotatoria de la sierra.*
- **Siga las instrucciones para la lubricación, el tensado de la cadena y el cambio de accesorios.** *Una sierra de cadena tensada o lubricada de forma inadecuada puede romperse y aumentar el riesgo de retroceso.*
- **Mantenga los asideros secos, limpios y libres de aceite y grasa.** *Los asideros grasientos o aceitosos son deslizantes y provocan la pérdida del control sobre la sierra.*
- **Sierre solamente madera. No utilice la sierra de cadena para labores, para las que no sea adecuada, como por ejemplo: No utilice la sierra de cadena para cortar plástico, mampostería ni material de construcción, que no sea de madera. Si**

*se utiliza la sierra de cadena para trabajos no acordes a su finalidad, puede provocar situaciones de peligro.*

- Nunca intente utilizar una máquina incompleta o una con modificaciones no autorizadas.
- Estos aparatos no son aptos para ser manejados por personas con poca experiencia y/o pocos conocimientos o personas con discapacidades psíquicas, físicas o sensoriales, a no ser que sean supervisadas por una persona responsable de su seguridad o hayan recibido instrucciones de esta, acerca de cómo se deben utilizar estos aparatos.
- Las personas menores de 16 años no deben manejar los aparatos.
- Debe evitarse utilizar el aparato bajo condiciones ambientales adversas, en especial si existe riesgo de tormenta con relámpagos.
- Para herramientas eléctricas con tipo de sujeción Y: En caso de ser necesaria una sustitución del cable de conexión, esta deberá efectuarla el fabricante o su representante con el fin de evitar riesgos para la seguridad.
- Antes de transportar la máquina en un vehículo, deje que el motor se enfríe y asegure la máquina para evitar que patine. De este modo, se garantiza que no se lleguen a producir daños ni lesiones. El transporte de una podadora de altura siempre se realiza con una protección acoplada para el transporte.
- Atención: Antes de usar por primera vez la sierra de cadena lea atentamente las instrucciones de manejo y déjese mostrar cómo funciona en la práctica. Sólo preste o regale sierras de cadena a personas que sepan manejarla. ¡No olvide entregarles estas instrucciones de manejo!
- La sierra de cadena solamente debe ser usada por personas con suficiente experiencia. Siempre guarde estas instrucciones de manejo junto con la sierra de cadena.
- No utilice nunca la herramienta si está cansado, enfermo o bajo la influencia de drogas o alcohol.
- Siempre tenga a mano un botiquín según DIN 13164 para eventuales accidentes.
- Cuando no use la herramienta, guárdela en lugar seco, fuera del alcance de los niños.
- La línea de corriente debería ser comprobada periódicamente, cada vez, antes de usarse el aparato, asegurándose que el cable no esté dañado ni desgastado. No utilizar el aparato si el cable no se encuentra en perfecto estado y llévelo, en tal caso, a que lo inspeccione un taller autorizado.
- 4. No desenchufar el enchufe tirando del cable sino cogerlo por el enchufe mismo. Evitar que el cable de prolongación roce en aristas o en objetos agudos o cortantes. No aprisionar el cable, p. ej. en el resquicio de puertas o ventanas entreabiertas.
- Desenchufe la máquina de la corriente antes de comenzar con cualquier trabajo de mantenimiento y de limpieza.
- ¡Precaución! No ponga nunca la máquina en funcionamiento si los dispositivos y las cubiertas de protección están dañados ni sin los dispositivos de protección.
- Solamente conecte su sierra de cadena cuando está completamente montada. No debe faltar ningún dispositivo de protección.
- Lleven puesta ropa de trabajo adecuada, gafas protectoras, protectores de oídos, zapatos cerrados antirresbalosos y guantes de trabajo. No lleven ropa ancha que pudie-

ra ser atrapada por piezas móviles.

- Cuando se trabaja, mantener la cuchilla alejada de su cuerpo y las extremidades.
- No ponga la herramienta en marcha cuando no se encuentre en la posición operativa.
- Mantenga a las personas y animales alejados de la cuchilla.
- Durante las pausas deponga la máquina de tal modo que no perjudique a otras personas. Desenchufe la máquina.
- Use la herramienta sólo mientras haya buena luz diurna o con luz artificial adecuada.
- No hacer funcionar el aparato nunca bajo la lluvia. Procurar evitar que el aparato se moje y que se exponga a la humedad. No dejarlo durante la noche al aire libre.
- Por motivos de seguridad, reemplace las piezas desgastadas o dañadas.
- Utilizar únicamente piezas de recambio originales.
- Una sensación de hormigueo o entumecimiento en las manos es señal de vibración excesiva. Limitar el tiempo de funcionamiento, tome descansos de trabajo lo suficientemente largo, distribuir el trabajo entre varias personas o usar guantes contra la vibración cuando se utiliza la herramienta por largos períodos.
- Un cierto grado de ruido de este dispositivo es inevitable. Trabaje por ello en momentos en que esté permitido y, a veces destinados a este tipo de trabajo. En su caso, tómese períodos de descanso y límitese el tiempo de trabajo. Usted y otras personas de la zona donde se utiliza el condensador de ajuste deben llevar protección auditiva adecuada.
- Este aparato no es apto para ser manejado por personas que tengan discapacidades mentales, físicas o sensoriales o falta de experiencia y/o falta de conocimiento.
- Un interruptor de circuito con una corriente de defecto de 30 mA o menos es necesario cuando se trabaja al aire libre.
- Ponga la máquina a funcionar solo en la posición recomendada y sobre una superficie plana y resistente.
- ¡Antes de comenzar a trabajar despeje la superficie de cuerpos ajenos y preste atención a cuerpos ajenos cuando esté trabajando!
- Utilizar solamente cables de alargo que sean adecuados para ese trabajo al aire libre.
- Recomendamos que un primer usuario debería recibir de un operario experimentado unas instrucciones prácticas en el uso de la sierra circular y en el equipo protector personal y además debería probar primero el corte de maderas circulares en un caballote o armazón.
- ¡Precaución! No utilice nunca la máquina en malas condiciones meteorológicas, en especial en caso de peligro por rayos.
- Queda prohibido trabajar de pie en escaleras, plataformas o árboles. Cuando trabaja con la sierra de cadena sosténgala y condúzcala con las dos manos. .
- Su herramienta no está aislada contra las descargas eléctricas. Para reducir el riesgo de electrocución, nunca haga funcionar la herramienta eléctrica en las proximidades de los cables o cables (de alimentación, etc) que pueden llevar corriente eléctrica. La electricidad puede saltar de un punto a otro por medio de un "arco voltaico". Un voltaje más alto aumenta la distancia en que la electricidad puede saltar. La electricidad también puede moverse a través de las ramas, especialmente si están mojadas. Mantener una distancia mínima de 30 pies (10 m) entre el cortasetos telescópico (incluyendo las ramas que está en contacto) y de cualquier línea eléctrica.

## 3. Explicación de los símbolos

Los siguientes símbolos son utilizados en esta herramienta eléctrica. Con la interpretación correcta de estos símbolos podrá manejar la herramienta eléctrica de forma más efectiva y segura.

SÍMBOLOS	EXPLICACIÓN
	Lea atentamente las instrucciones de uso antes de la puesta en marcha y antes de todos los trabajos de mantenimiento, montaje y limpieza.
	Antes de arrancar la herramienta eléctrica, póngase un casco de protección, gafas de protección y protección auditiva.
	Durante el funcionamiento de la máquina deben llevarse botas resistentes y guantes.
	Cuidado!
	Desconecte el enchufe inmediatamente en caso de que el cable eléctrico o el cable alargador estén dañados.
	No utilice la herramienta eléctrica si llueve y no la exponga al agua.
	Clase de protección II
	Confirma la conformidad de la herramienta eléctrica con las directivas de la Comunidad Europea.
	Reunir por separado las herramientas eléctricas y otros productos eléctricos y electrónicos que ya no sirvan y reciclarlos de forma respetuosa con el medio ambiente.
	El aparato no está protegido contra descargas eléctricas en caso de entrar en contacto con líneas de alta tensión. Mantenga una distancia mínima de 10 m con líneas conductoras de corriente. Peligro de muerte por descarga eléctrica.
	Nivel de ruido garantizado L <sub>WA</sub> 104 dB(A)

#### 4. Descripción del equipo y volumen de suministro (Fig. 1)

1. Cable de red
2. Contratracción del cable
3. Interruptor de conexión/desconexión
4. Empuñadura
5. Mango telescópico
6. Área de la empuñadura acolchada
7. Bloqueo rápido del mango telescópico
8. Carcasa del motor
9. Cubierta del piñón de la cadena
10. Tapa del depósito de aceite
11. Herramienta multifunción
12. Cadena de aserrado
13. Espada
14. Bloqueo de conexión
15. Protección de la espada
16. Correa portadora
17. Punto de conexión (de la correa del arnés de sujeción)
18. Tornillo de muletilla
19. Anillo tensor de cadena
20. Instrucciones de Manejo

#### 5. Montaje

**¡Atención!** Conecte la motosierra eléctrica a la red solo cuando esté totalmente montada y la tensión de la cadena haya sido ajustada. Utilice siempre guantes de protección cuando realice trabajos en la motosierra, para evitar lesiones.

##### 5.1 Montaje de la espada y de la cadena de aserrado (Fig. 2 - 5)

Desembale todas las piezas con cuidado y compruebe que estén completas. (Fig.1)



**¡Atención! Peligro de lesiones. Utilice siempre los guantes de seguridad cuando monte la cadena.**

- Coloque la motosierra sobre un soporte sólido.
- Gire el tornillo de muletilla (18) en sentido antihorario para abrir la cubierta de la rueda dentada (9) (ver Fig. 2).
- Coloque la cadena de aserrado (12) y la espada (13) teniendo en cuenta la dirección de marcha de la cadena. **Los dientes cortantes tienen que situarse hacia delante en la parte superior de la lanza** (ver Fig. 3).
- Coloque el extremo libre de la cadena de aserrado por encima de la rueda de accionamiento de la cadena (véase Fig. 4 B) y la espada (13) con el orificio oblongo sobre la guía de la espada (C).
- Coloque la cubierta de la rueda dentada (9) y gire el tornillo de muletilla (18) un poco en sentido horario para fijar la cubierta con la mano (Fig. 2).
- Procure que el perno de tensión de la cadena (E) (Fig. 5) esté exactamente asentado en la pequeña

apertura de la espada (véase Fig. 4 D).

- A continuación, con el anillo tensor de cadena SDS (19) ajuste la tensión de cadena correcta (ver siguiente apartado).

##### 5.2 Tensar la cadena de aserrado (Fig. 6 y 7)



**¡Atención!** Desenchufe siempre el cable de red antes de realizar trabajos de comprobación o de ajuste. Utilice siempre guantes de protección cuando realice trabajos en la motosierra, a fin de evitar lesiones.

a) Sentido +: Tensar la cadena

b) Sentido -: Aflojar la cadena

Si el aparato está equipado con SDS, significa que es posible aflojar o tensar la cadena y la lanza (carril guía) sin utilizar herramientas. Con el anillo tensor de cadena (19) del SDS se puede ajustar la tensión de la cadena. Con el tornillo de muletilla (18) del SDS se puede soltar o fijar la lanza.

Afloje el tornillo de muletilla (18) un poco en sentido antihorario. A continuación, con el anillo externo de cadena SDS (19) ajuste la tensión de cadena correcta (aflojar- / fijar +) (Fig. 6). Tense la cadena hasta que se pueda elevar unos 2 mm en el centro de la lanza, tal y como se muestra en la Fig. 7. A continuación, apriete con fuerza el tornillo de muletilla (18).



**Atención: Durante el periodo de rodaje, hay que tensar la cadena a menudo. ¡Tensar de inmediato la cadena si flojea o sobresale de la ranura!**

##### Indicaciones para tensar la cadena:

La cadena de aserrado se debe tensar correctamente para garantizar un funcionamiento seguro. La cadena de aserrado estará tensada de forma óptima cuando esta se pueda levantar en el medio de la espada 2 mm. Dado que la cadena de aserrado se calienta al serrar y por ello su longitud varía, compruebe la tensión de la cadena lo más tardar cada 10 min. y regúlela en caso necesario. Esto se debe tener en cuenta especialmente en motosierras eléctricas nuevas. Cuando finalice el trabajo quítele la tensión a la cadena de aserrado, ya que esta se acorta al enfriarse. Con ello evitará que se dañe.

##### 5.3 Engrasado de la cadena de aserrado



**Atención!** Desenchufe siempre el cable de red antes de realizar trabajos de comprobación o de ajuste. Utilice siempre guantes de protección cuando realice trabajos en la motosierra a fin de evitar lesiones.



**Atención!** Nunca utilice la cadena sin aceite para cadena de aserrado. La utilización de la motosierra eléctrica sin aceite para la cadena de aserrado o un nivel de aceite por debajo de la marca mínima llevará a la deterioración de la motosierra eléctrica.



**Atención!** No emplear aceite viejo. Esto puede originar un daño en su sierra de cadena, perdiéndose así todo derecho de garantía.

## Llenar el depósito de aceite (Fig.8 y 9)

- Depositar la motosierra eléctrica sobre una superficie plana.
- Limpiar el área de la tapa del depósito de aceite (Pos.10) y a continuación abrirla.
- Llenar el depósito de aceite con aceite para cadena de aserrado. Tenga en cuenta al realizar este trabajo que no entre suciedad en el depósito de aceite para que no se atasque la boquilla del aceite.
- Cerrar la tapa del depósito de aceite (Pos.10).
- Antes de comenzar el trabajo, comprobar el funcionamiento del lubricante de la cadena. Conectar la sierra con el juego de corte y sujetar por encima de un suelo despejado, si hay distancia suficiente (cuidado, no debe tocar el suelo). Si hubiera una huella de aceite, significa que la lubricación de la cadena es perfecta (Fig. 9).

## 6. Funcionamiento

### 6.1 Ajustar la longitud del telescopio

1. Bloquee el mástil telescópico (7) tal y como se representa en la Fig. 10.
2. Ajuste el mango (5) a la longitud deseada (Fig. 10).
3. Vuelva a fijar el mástil telescópico: ahora el mango está bloqueado en la longitud deseada.

### 6.2 Conexión a la alimentación de corriente

- Conectar el cable eléctrico a un alargador apropiado. Procure que el alargador esté diseñado para la potencia de la motosierra eléctrica.
- Asegurar el alargador contra fuerzas de tracción y desconexión accidental tal y como se indica en la figura (Fig. 11).
- Conectar el alargador en un enchufe de seguridad que haya sido instalado de forma reglamentaria. Recomendamos la utilización de un cable con colores de señalización (rojo o amarillo). Esto reduce el peligro de un deterioro accidental con la motosierra eléctrica.

### Recomendaciones

Conecte el aparato solamente a una alimentación de corriente que esté protegida a través de un dispositivo protector contra corriente de falla (RCD) con una intensidad de corriente activadora máxima de 30 mA.

### 6.3 Interruptor de conexión/desconexión

#### Conectar

- Sujetar la motosierra eléctrica con ambas manos por las empuñaduras (pulgar bajo la empuñadura).
- Pulsar y mantener el bloqueo de conexión (Fig. 11).
- Conectar la motosierra eléctrica con el interruptor de conexión/desconexión (Pos. 3). Ahora puede soltar el bloqueo de conexión (Pos.14).

#### Desconectar

- Soltar el interruptor de conexión/desconexión (Pos. 3). Desenchufe siempre el cable eléctrico cuando interrumpa el trabajo.

## 7. Trabajar con la motosierra eléctrica

### 7.1 Preparación

Es obligatorio comprobar atentamente que la podadora de altura no presente ningún desgaste ni posibles daños antes de usarla o después de que esta haya caído al suelo. En caso de detectar algún daño, es necesario que lo repare o encargue que lo repare un taller de servicio autorizado inmediatamente. Antes de poner en marcha la podadora de altura, compruebe los siguientes puntos:

- Que la correa del hombro esté bien sujeta y que el mecanismo de apertura rápida funcione bien
- Que no haya daños en el aparato como, p. ej., desgarrres en el carril guía
- Que el carril guía esté bien sujeto
- El sentido de montaje/la dirección de marcha y que la cadena de aserrado esté correctamente (afilada)
- La tensión de la cadena de aserrado (en caso de una nueva cadena, comprobarla más de una vez y reajustarla)
- Funcionamiento de la lubricación de la cadena

Antes de cualquier uso compruebe los siguientes puntos para poder trabajar con seguridad:

#### Estado de la motosierra eléctrica

Antes de comenzar con los trabajos, compruebe que la motosierra eléctrica no presente daños en la carcasa, cable eléctrico, cadena de aserrado ni en la espada. Nunca ponga en funcionamiento un aparato que esté dañado de forma evidente.

#### Depósito de aceite

Nivel de llenado del recipiente de aceite. Compruebe también que haya suficiente aceite durante los trabajos. Nunca utilice la sierra si no hay aceite o el nivel de aceite haya descendido por debajo de la marca mínima para evitar un deterioro de la motosierra eléctrica. Un llenado dura un promedio 10 minutos, dependiendo de las pausas y de la carga.

#### Cadena de aserrado

Tensión de la cadena de aserrado, estado de las cuchillas. Cuanto más afilada esté la cadena de aserrado, más fácil de manejar y de controlar será la motosierra eléctrica. Lo mismo se aplica a la tensión de la cadena. Compruebe la tensión de la cadena también durante el trabajo, lo más tardar cada 10 minutos para aumentar su seguridad. Sobre todo las cadenas de aserrado nuevas tienden a dilatarse mucho.

#### Ropa de seguridad

Lleve la ropa de seguridad correspondiente, que quede ceñida al cuerpo, como pantalón de protección contra cortes, guantes de protección y zapatos de protección.

#### Protección auditiva y gafas de protección

Utilice un casco de protección con una protección facial y auditiva integrada. Este le protegerá de ramas grandes y pequeñas en movimiento.

#### Montaje de la correa portadora



**ADVERTENCIA!** ¡Peligro de lesiones! Si la correa de transporte no se afloja a tiempo en caso



## de emergencia, pueden producirse lesiones graves.

1. Colóquese la correa encima de su hombro derecho (Fig. 12).
2. Enganche el gancho de carabinero de la correa en el fijador (Fig. 13).

No coloque nunca el cinto de manera diagonal sobre hombro y pecho sino solo sobre un hombro ya que, de este modo, en caso de peligro puede alejar rápidamente el aparato del cuerpo.

## Trabajar de forma segura

El manual de instrucciones contiene indicaciones importantes sobre la utilización segura y profesional de la podadora de altura y sobre la prevención de riesgos. Si, aun así, se produce un bloqueo entre el producto a cortar y la cadena de serrado, apáguela de inmediato. Espere hasta que la cadena de aserrado se haya parado. Desconecte el enchufe de la red y póngase guantes resistentes a los cortes para retirar el bloqueo.

En caso de que se tenga que retirar el carril guía (cuchilla), siga las instrucciones como se describe en el capítulo montaje.

Después de eliminar el bloqueo y de volver a montar el dispositivo, hay que llevar a cabo una prueba de funcionamiento. Si al hacerlo se detectan vibraciones o ruidos mecánicos, suspenda el trabajo y póngase en contacto con un taller de servicio autorizado.

En caso de que este peligro aparezca con frecuencia, le recomendamos una formación.

- Para garantizar un trabajo seguro, se debe mantener un ángulo de trabajo de un máx. de 60° (Fig. 14).
- Nunca se coloque bajo la rama que vaya a cortar.
- Tenga cuidado al aserrar con ramas tensas y madera que se astilla.
- Posible peligro de lesión por ramas que se pueden caer y piezas de madera que salen disparadas.
- Mantener a personas y animales fuera del área de peligro cuando la máquina esté en funcionamiento.
- El aparato no está protegido contra descargas eléctricas en caso de entrar en contacto con líneas de alta tensión. Mantenga una distancia mínima de 10 m con líneas conductoras de corriente. Peligro de muerte por descarga eléctrica.
- En caso de estar suspendido, colocarse siempre por encima o a un lado de la rama que va a cortar.
- Mantener el aparato lo más cerca posible del cuerpo. Así tendrá el mejor equilibrio.

## Técnicas de aserrado

- Al podar sujetar el aparato en un ángulo de 60° como máximo de forma horizontal para no ser golpeados por una rama que se cae.
- Corte primero las ramas inferiores del árbol. Así las ramas cortadas caerán con más facilidad.
- Tras haber finalizado el corte el peso de la sierra aumenta de forma abrupta para el usuario, ya que la sierra ya no se apoya en la rama. Existe el peligro de perder el control de la sierra.
- Extraiga la sierra del corte únicamente con la cadena de aserrado en marcha. Así evitará que se quede

atascada.

- No corte con la punta de la espada.
- No comience a cortar en la base bulbosa de la rama. Esto imposibilita la cicatrización del árbol.

## Cortar ramas pequeñas (Fig. 15)

Coloque la superficie de tope de la sierra en la rama. Esto evitará movimientos bruscos de la sierra al iniciar el corte. Desplace la sierra con presión leve de arriba hacia abajo atravesando la rama.

## Cortar ramas grandes y largas (Fig. 16)

En caso de ramas grandes, realice un corte de descarga.

- a) Corte primero de abajo hacia arriba con la parte superior de la espada un tercio del diámetro de la rama.
- b) A continuación corte con la parte inferior de la espada de arriba hacia abajo dirigiéndose hacia el primer corte.
- c) Corte las ramas de mayor longitud por secciones para tener un control sobre el lugar de caída.

## Retroceso

Se entiende por retroceso el movimiento repentino hacia arriba y después hacia atrás de la motosierra eléctrica en marcha. Mayormente las causas son el contacto de la pieza que se está cortando con la punta de la espada o que la cadena de aserrado se atasque.

En caso de retroceso se generan grandes fuerzas repentinas. Por eso la motosierra eléctrica mayormente reacciona de forma incontrolada. Frecuentemente las consecuencias son heridas de máxima gravedad para el trabajador o las personas que están en las inmediaciones.

Existe el mayor peligro de retroceso cuando se apoya la sierra por el área de la punta de la espada, porque allí es donde el efecto de palanca es mayor. Por eso coloque la sierra siempre de la forma más plana posible.



## Atención!

- Tenga en cuenta siempre la tensión correcta de la cadena.
- Utilice únicamente motosierras eléctricas que estén en perfecto estado.
- Trabaje únicamente con una cadena de aserrado afilada de forma reglamentaria.
- Nunca corte con el borde superior o con la punta de la espada.
- Sujete la motosierra eléctrica siempre con ambas manos.

## Cortar madera bajo tensión

Cortar madera que está bajo tensión, requiere precauciones especiales. La madera que está bajo tensión, que es liberada de la tensión a través del serrado, reacciona en ocasiones de manera totalmente incontrolada. Esto puede provocar lesiones muy graves e incluso mortales. Trabajos de este tipo sólo deben ser realizados por especialistas con formación.

## 8. Datos técnicos

### Podadora de altura IEAS 750

Tensión de red	230-240 V ~ / 50 Hz
Potencia nominal	750 W
Velocista nominal	6000 min-1
Longitud de la espada	203 mm / 8"
Longitud de corte	185 mm
Ajuste de altura variable	de 185 cm hasta 268 cm
Altura de trabajo	hasta 4 m
Velocidad de corte al número nominal de revoluciones	11,2 m/s
Cantidad de llenado del depósito de aceite	90 ml
Peso con espada+cadena	3,5 kg
Cadena	ALP-50-33S/Kangxin
Espada	AP08-33-507P/Kangxin
Clase de protección	II
Nivel de presión acústica $L_{pa}$ EN ISO 11680-1:2011	89 dB(A) K = 3 dB
Nivel de potencia acústica $L_{wa}$	104 dB(A)
Valor de emisión de sonido EN ISO 11680-1:2011	2,61 m/s <sup>2</sup> K = 1,5 m/s <sup>2</sup>

Datos relativos a la emisión de ruido según la Ley alemana de seguridad de productos (ProdSG) y la Directriz de maquinaria de la CE: Hay que reducir el nivel de intensidad sonora, en función del uso y de las actividades a realizar, de manera que no se perjudique la salud del operador. El nivel de presión acústica en el lugar de trabajo puede sobrepasar los 85 dB(A). En este caso, el operador deberá tomar medidas de protección contra el ruido (p. ej. llevar una protección en el oído).

**Use una protección auditiva. Los efectos del ruido pueden causar pérdida de audición.**

#### Atención

El valor de sonido cambiará según el área de utilización de la herramienta eléctrica y puede estar por encima del valor indicado en casos excepcionales..

Advertencia: El valor real existente de emisión de vibración puede diferir, durante la utilización de la máquina, del manual de instrucciones o de los valores indicados por el fabricante. Para ser exactos, debería tenerse en cuenta una valoración del grado de carga de todas las etapas de trabajo durante el uso efectivo, p. ej., los tiempos en los que la herramienta está apagada, se encuentra al ralentí y no se usa. De este modo, se puede reducir significativamente el grado de carga durante todo el tiempo de trabajo.

Cuando utilice regularmente esta herramienta, debe llevar guantes antivibración y evitar el trabajo con una temperatura ambiente de 10 °C o menos.

Elabore un plan de trabajo para distribuir el uso de herramientas de alta vibración en varios días.

Ocúpese de que la vibración del aparato sea lo más baja posible realizando un mantenimiento regular del aparato y de que la piezas de este estén bien sujetas.

Cambie inmediatamente los componentes desgastados.

El valor de emisión de vibraciones indicado se he medido siguiendo un método de prueba estandarizado y se puede utilizar para compararlo con el de otra herramienta eléctrica.

**Atención:** ¡Protección contra el ruido! Al poner en marcha, observar las disposiciones regionales pertinentes.

## 9. Mantenimiento

**⚠ Atención!** Desenchufe siempre el cable de red antes de realizar trabajos de comprobación o de ajuste. Utilice siempre guantes de protección cuando realice trabajos en la motosierra, a fin de evitar lesiones.

Para garantizar un uso prolongado y fiable de la podadora de altura, realice periódicamente los siguientes trabajos de mantenimiento.

Compruebe los siguientes aspectos de la podadora de altura:

- que la cadena de aserrado no esté floja ni dañada
- que la sujeción no esté suelta
- que no haya desgaste, especialmente, en la cadena, el carril guía ni la rueda dentada.
- que no haya componentes desgastados ni dañados
- que las cubiertas o los dispositivos de seguridad estén intactos y bien montados.

Las reparaciones necesarias o los trabajos de mantenimiento deben realizarse antes de utilizar la podadora de altura.

Los dispositivos de seguridad retirados durante el mantenimiento y la limpieza deben volver a colocarse e inspeccionarse como es debido

### 9.1 Cambiar la cadena de aserrado y la espada.

La espada tiene que ser renovada si:

- la ranura guía de la espada está desgastada
- el engranaje recto en la espada está dañado o desgastado.

Proceda conforme a lo indicado en el capítulo „Montaje de la espada y de la cadena de aserrado“.

### 9.2 Comprobar el engrase automático de la cadena

Compruebe de forma regular la función del engrase automático de la cadena, para prevenir un sobrecalentamiento, y con ello, el deterioro que esto supondría de la espada y la cadena de aserrado. Dirija para ello la punta de la espada hacia una superficial lisa (tabla, trozo de árbol) y deje funcionar la motosierra eléctrica. Si durante este procedimiento aparece una huella de aceite que aumenta, el engrase automático de la cadena funciona bien. Si no aparece una huella de aceite clara, lea las indicaciones correspondientes en el capítulo „Búsqueda de fallos“.

Si estas indicaciones tampoco le sirven de ayuda, diríjase a nuestro servicio técnico o a un taller con una cualificación similar.

**⚠ Atención!** No toque la superficie. Mantenga una distancia de seguridad suficiente (aprox. 20 cm).

### 9.3 Afilar la cadena de aserrado

Sólo es posible trabajar de forma efectiva con la motosierra eléctrica, si la cadena de aserrado está en buen estado y bien afilada. Así también se reduce el peligro de un retroceso. La cadena de aserrado sólo puede ser reafilada por un especialista. No intente afilar usted mismo la cadena de aserrado, si no dispone de la herramienta apropiada ni de la experiencia necesaria.

## 10. Limpieza y almacenamiento

- Limpie regularmente el mecanismo de tensado con

aire comprimido o con un cepillo. No utilice herramientas para realizar la limpieza.

- Procure que las empuñaduras no se manchen de aceite para tener una sujeción firme.
- En caso necesario, limpie el aparato con un paño húmedo y con un producto de limpieza suave si procede.
- Retire el aceite de cadena del depósito si no va a utilizar la motosierra eléctrica durante un periodo de tiempo prolongado. Coloque brevemente la cadena de aserrado y la espada en un baño de aceite y enúvelas en papel parafinado posteriormente.

**⚠ Atención!**

- Al transportar o guardar la sierra de cadena, debe colocarle siempre la cobertura protectora.
- Al utilizar un vehículo para transportar la máquina, colóquela de modo que no pueda causar peligro a las personas y sujétela con firmeza.
- Desenchufe el cable de red antes de cualquier limpieza.
- Para limpiar el aparato, no lo sumerja en agua ni en otros líquidos bajo ninguna concepto.
- Guarde la motosierra eléctrica en un lugar seguro y seco y fuera del alcance de los niños.

## 11. Indicaciones para la protección medioambiental / eliminación

Elimine el aparato debidamente una vez que ya no sirva. Corte el cable eléctrico para evitar el mal uso. No deseche el aparato en la basura doméstica, sino llévalo a un punto de recolección de aparatos eléctricos por el bien de la protección del medio ambiente. Podrá informarse en su municipio sobre las direcciones y los horarios de apertura. Entregue también los materiales de embalaje y los accesorios desgastados en los puntos de recolección previstos.



**Solo para países de la EU**

**No deseche herramientas eléctricas en la basura doméstica.**

Conforme a la directiva europea 2012/19/EU hay que reunir por separado las herramientas eléctricas y otros productos eléctricos y electrónicos que ya no sirvan y reciclarlos de forma acorde con el medio ambiente.

Alternativa de reciclaje al requerimiento de devolución: El propietario del aparato eléctrico está obligado a enviarlo de vuelta, o de forma opcional encargarse de que sea reciclado debidamente en caso de desprenderse de él. Para ello, el aparato viejo también puede ser entregado en un punto de devolución que realice una eliminación conforme a las leyes nacionales de gestión de reciclaje y residuos. Esto no afecta a los accesorios que acompañan al aparato y los elementos auxiliares que no tienen componentes eléctricos.

## 12. Servicio de reparación

Reparaciones en herramientas eléctricas solamente deben ser efectuadas por técnicos competentes. Cuando envíe el aparato defectuoso al servicio de reparación se

ruega que especifique el fallo constatado. Motosierras defectuosas podrán enviarse a la siguiente dirección.

- Tipo de aparato
- Número de artículo del aparato

### 13. Encargo de piezas de recambio

Si necesita accesorios o piezas de recambio, póngase en contacto con nuestro Departamento de asistencia.

Al trabajar con esta herramienta, no utilice ningún accesorio que no esté entre los recomendados por nuestra empresa. De lo contrario, el operario u otras personas en las proximidades podrían sufrir heridas graves, o la herramienta resultar dañada.

Debe hacer las siguientes indicaciones al encargar piezas de repuesto:

### 14. Búsqueda de fallos



#### Cuidado!

Apague el aparato y desenchufe el cable de red antes de realizar la búsqueda de fallos.

La siguiente tabla muestra los síntomas de los fallos y describe como los puede solucionar si su máquina no funciona correctamente. Diríjase a su taller de servicio técnico si no consigue localizar y solucionar el problema.

Causas	Fallo	Solución
La motosierra eléctrica no funciona	No hay suministro de corriente	Comprobar el suministro de corriente.
	Enchufe defectuoso	Probar en otra fuente de alimentación y cambiar si procede.
	Cable alargador dañado	Comprobar el cable y cambiar si procede.
	Fusible defectuoso	Cambiar fusible
La motosierra eléctrica funciona de forma irregular	Cable eléctrico dañado	Ir a un taller especializado
	Contacto flojo externo	Ir a un taller especializado
	Contacto flojo interno	Ir a un taller especializado
	Interruptor de conexión/desconexión defectuoso	Ir a un taller especializado
Cadena de aserrado seca	No hay aceite en el depósito	Rellenar aceite
	La ventilación del tapón del depósito de aceite está obturado	Limpiar tapón del depósito de aceite
	Canal de salida del aceite atascado	Desatascar el canal de salida del aceite
Cadena/perfil guía caliente	No hay aceite en el depósito	Rellenar aceite
	La ventilación del tapón del depósito de aceite está obturado	Limpiar tapón del depósito de aceite
	Canal de salida del aceite atascado	Desatascar el canal de salida del aceite
	Cadena desafilada	Afilar o sustituir cadena
La motosierra eléctrica no arranca, vibra o aserra correctamente	Tensión de la cadena demasiado floja	Ajustar la tensión de la cadena
	Cadena desafilada	Afilar o sustituir cadena
	Cadena desgastada	Sustituir cadena
	Los dientes de la cadena señalan en la dirección incorrecta	Montar nuevamente la cadena de aserrado con los dientes en la dirección correcta

## Elektrische takkenzaag IEAS 750

### INHOUD

1. Gebruik conform de voorschriften
  2. Algemene Veiligheidsvoorschriften
  3. Afbeelding en toelichting van de pictogrammen
  4. Apparaatbeschrijving en leveringsomvang
  5. Montage
  6. Bedrijf
  7. Werken met de kettingzaag
  8. Technische gegevens
  9. Onderhoud
  10. Reiniging en opslag
  11. Afvalverwerking en milieubeheer
  12. Reparatiedienst
  13. Reserveonderdelen
  14. Zoeken naar fouten
- Garantiebepalingen  
EG-Conformiteitsverklaring

### Verpakking

Het apparaat bevindt zich in een verpakking om eventuele transportschade te vermijden. Deze verpakking is vervaardigd van grondstoffen en kan worden hergebruikt of kan worden gerecycled.

**Bij het gebruik van machines moeten enkele veiligheidsmaatregelen worden opgevolgd om letsel en schade te voorkomen:**

- Lees de gebruikshandleiding zorgvuldig door en neem de instructies in acht. Zorg dat u vertrouwd bent met de bedieningsonderdelen en het juiste gebruik van de machine.
- Bewaar de gebruikshandleiding daarom goed, zodat u er altijd op kunt terugvallen.
- Bij eventuele overdracht van de machine aan andere personen, moet u deze gebruikshandleiding ook doorgeven.

**Wij kunnen niet aansprakelijk worden gesteld voor ongevallen of schade, die ontstaan door het niet in acht nemen van deze handleiding.**

### 1. Gebruik conform de voorschriften

Deze kettingzaag dient slechts door een persoon en alleen voor het zagen van hout gebruikt te worden. De kettingzaag met de rechterhand aan de achterste handgreep en met de linkerhand aan de voorste handgreep vastgehouden worden. Voor gebruik van de kettingzaag moet de gebruiker alle instructies en aanwijzingen in de gebruiksaanwijzing gelezen en begrepen hebben. De gebruiker moet een passende persoonlijke beschermingsuitrusting (PSA) dragen. Vermijd het gebruik van gereedschap bij temperaturen van 10 °C of lager. Stel een werkschema op, om het gebruik van zeer vibrerende gereedschappen over meerdere dagen te verdelen.



**Met de kettingzaag mag alleen hout gezaagd worden.** Het bewerken van materialen als b.v. kunststof, steen, metaal of hout, dat vreemde voorwerpen bevat (b.v. spijkers of schroeven) is verboden!

### Overige risico's

Let op dat de nationale voorschriften, zoals bijv. de ARBO- en milieuvoorschriften het gebruik van kettingzagen kunnen beperken. Ook wanneer u dit werktuig volgens de voorschriften gebruikt, blijven er altijd risico's bestaan. De volgende gevaren kunnen in verband met de bouwwijze en uitvoering van dit werktuig optreden:

1. Longschade, als er geen geschikt stofmasker gedragen wordt.
2. Gehoorschade, als er geen geschikte gehoorbescherming wordt gedragen.
3. Snijwonden, als er geen geschikte beschermende kleding gedragen wordt.
4. Schade voor de gezondheid, die het gevolg is van hand-arm-trillingen wanneer het apparaat gedurende langere tijd gebruikt wordt of niet deugdelijk gehanteerd en onderhouden wordt.

**Waarschuwing!** Deze machine wekt tijdens het gebruik een elektromagnetisch veld op. Dit veld kan onder bepaalde omstandigheden actieve of passieve medische implantaten nadelig beïnvloeden. Om het gevaar op ernstig of dodelijk letsel te verminderen, raden wij personen met medische implantaten aan, om hun arts of de fabrikant van het medische implantaat te raadplegen, voordat de machine gebruikt wordt.

**LET OP!**

De langdurige blootstelling aan trillingen kan neurovasculaire letsels en problemen veroorzaken (ook gekend onder de naam “fenomeen van Raynaud” of “witte hand”), vooral bij personen die circulatiestoornissen hebben.

De symptomen kunnen betrekking hebben op de handen, de polsen en de vingers, met verlies van gevoeligheid, loomheid, jeuk, pijn, verkleuring of structurele wijzigingen van de huid.

Deze effecten kunnen versterkt worden door een lage omgevings – temperatuur en/of een overdreven druk op de handgreep.

Wanneer deze symptomen optreden, moet de machine minder lang gebruikt worden en is het noodzakelijk een arts te raadplegen.

## 2. Algemene veiligheidsaanwijzingen voor elektrisch aangedreven gereedschap

 **Waarschuwing!** Lees alle veiligheids voorschriften en aanwijzingen. Bij het niet opvolgen van deze veiligheids voorschriften en aanwijzingen kunnen elektrische schokken, brand –en/of zware verwondingen optreden.

### Wij adviseren u alle veiligheids voorschriften en aanwijzingen op te bergen voor latere referentie

Met het in de veiligheidsvoorschriften gebruikte begrip “Elektrisch gereedschap” wordt bedoeld; een stuk gereedschap die met behulp van een stekker (aan een kabel) aangesloten wordt op het stopcontact tevens op gereedschap die met behulp van een accu wordt aangedreven (zonder kabel).

#### 1) Werkplek veiligheid

- a) **Houd uw werkplek schoon en voldoende verlicht.** *Een niet opgeruimde en niet goed verlichte werkplek kan de oorzaak zijn van ongelukken.*
- a) **Werk met het apparaat niet in explosieve omgevingen waarin brandbare vloeistoffen, gassen of stoffen aanwezig zijn.** *Elektrisch gereedschap veroorzaakt vonken die het stof of de dampen kunnen ontsteken.*
- b) **Houd kinderen en andere personen tijdens gebruik van het elektrisch gereedschap op afstand.** *Bij afleiding kunt u de controle over het apparaat verliezen.*

#### 2) Elektrische veiligheid

- a) **De stekker van het apparaat moet in het stopcontact passen. De stekker mag op geen enkele manier worden veranderd. Gebruik geen adapterstekkers samen met geaarde apparaten.** *Onveranderde stekkers en passende stopcontacten verminderen de kans op een elektrische schok.*
- b) **Vermijd lichaamscontact met geaarde oppervlakken zoals van buizen, verwarmingen, fornuizen en koelkasten.** *Er bestaat een verhoogde kans op een elektrische schok wanneer uw lichaam geaard is.*
- c) **Houd het apparaat uit de buurt van regen.** *Het binnendringen van water in een elektrisch apparaat verhoogt de kans op een elektrische schok.*
- d) **Gebruik het snoer niet voor andere doeleinden, bijv. om het apparaat te dragen, op te hangen of om de stekker uit het stopcontact te trekken. Houd het snoer uit de buurt van hitte, olie, scherpe randen of bewegende onderdelen van het apparaat.** *Beschadigde of verwarde snoeren verhogen de kans op een elektrische schok.*
- e) **Als u buiten werkt met elektrisch gereedschap, gebruik dan alleen verleng-**

**snoeren die ook voor buiten zijn toegelaten.** *Gebruik van een voor buiten geschikt verlengsnoer vermindert de kans op een elektrische schok.*

- f) **Als het gebruik van elektrisch aangedreven gereedschap in een vochtige omgeving niet te voorkomen is, gebruik dan een aardlekschakelaar.** *Het gebruik van een aardlekschakelaar vermindert het risico van het krijgen van een elektrische schok.*

### 3) Veiligheid van personen

- a) **Wees alert, let goed op wat u doet en gebruik uw gezond verstand bij het werken met elektrisch gereedschap. Gebruik het apparaat niet, als u moe bent of onder invloed staat van drugs, alcohol of medicijnen.** *Eén onoplettend moment bij gebruik van het apparaat kan tot ernstig letsel leiden.*
- b) **Draag een persoonlijke beschermuitrusting en altijd een veiligheidsbril.** *Het dragen van een persoonlijke beschermuitrusting zoals stofmasker, veiligheidsschoenen met antislipzool, helm of gehoorbescherming, al naargelang de toepassing van het elektrisch gereedschap, vermindert de kans op letsel.*
- c) **Voorkom onbedoelde inwerkingstelling. Verzekert u ervan dat het elektrische gereedschap uitgeschakeld is, voordat u de stekker in het stopcontact steekt en/of de accu aansluit en het oppakt of wilt dragen.** *Als u bij het dragen van het gereedschap de vinger aan de schakelaar heeft of het gereedschap ingeschakelt aan de netspanning aansluit kan dit tot ongevallen leiden.*
- d) **Verwijder instelgereedschap of sleutels alvorens het apparaat in te schakelen.** *Gereedschap of sleutels die zich in een draaiend deel van het apparaat bevinden, kunnen tot letsel leiden.*
- e) **Vermijd tijdens gebruik een abnormale lichaamshouding. Zorg ervoor dat u in evenwicht staat en dat u een veilige positie hebt.** *Hierdoor kunt u het elektrische gereedschap in onverwachte situaties beter onder controle houden.*
- f) **Draag geschikte kleding. Draag geen wijde kleding of sieraden. Houd haren, kleding en handschoenen uit de buurt van bewegende delen.** *Losse kleding, sieraden of lang haar kunnen door bewegende delen worden gegrepen.*
- g) **Als stofafzuig- en opvanginrichtingen gemonteerd kunnen worden, overtuig uzelf er dan van dat deze aangesloten zijn en juist worden ingezet.** *Gebruik van deze inrichtingen vermindert gevaren door stof.*

### 4) Gebruik en behandeling van de elektrische gereedschappen

- a) **Belast het apparaat nooit te zwaar. Gebruik voor uw werkzaamheden het daarvoor bestemde elektrische gereedschap.** *Met het juiste elektrische gereedschap werkt u beter en veiliger zolang u binnen de aangegeven capaciteit werkt.*
- b) **Gebruik geen elektrisch gereedschap waarvan de schakelaar defect is.** *Elektrisch gereedschap dat niet meer in- en uitgeschakeld kan worden, is gevaarlijk en moet gerepareerd worden.*
- c) **Trek de stekker uit het stopcontact of verwijder de accu, voordat u de instellingen verandert of aan het gereedschap accessoires wisselt of het gereedschap weglegt.** *Deze voorzorgsmaatregelen voorkomen het ongewilde inschakelen van de machine.*
- d) **Bewaars ongebruikt elektrisch gereedschap buiten bereik van kinderen. Laat geen personen het apparaat gebruiken die er niet vertrouwd mee zijn of die**

deze instructie niet hebben gelezen. *Elektrisch gereedschap is gevaarlijk wanneer het door onervaren personen wordt gebruikt.*

- e) **Verzorg het apparaat goed. Controleer of bewegende onderdelen correct werken en niet klemmen, of delen gebroken of zo beschadigd zijn dat hierdoor de werking van het apparaat negatief beïnvloed is. Laat beschadigde delen voor gebruik van het apparaat repareren. Veel ongelukken worden veroorzaakt door slecht onderhouden elektrisch gereedschap.**
- f) **Houdt snijgereedschap scherp en schoon. Zorgvuldig verzorgd snijgereedschap met scherpe snijranden klemt minder en is gemakkelijker te handelen.**
- g) **Gebruik elektrisch gereedschap, toebehoren, inzetgereedschap enz. overeenkomstig deze instructies en zo, zoals voor dit speciale type apparaat is voorzien. Houd daarbij rekening met de arbeidsomstandigheden en de uit te voeren taak. Het gebruik van elektrisch gereedschap voor andere dan de bedoelde toepassingen kan tot gevaarlijke situaties leiden.**

## 5) Service

- a) **Laat het apparaat alleen door gekwalificeerd personeel en alleen met originele vervangende onderdelen repareren. Daarmee wordt gewaarborgd dat de veiligheid van het apparaat behouden blijft.**

## Veiligheidsmaatregelen voor het gebruik van ketting zagen

- **Houd de kabel uit de buurt van de snijzone. Tijdens het snoeien kan het snoer in de struiken verdekt zijn en per ongeluk worden doorgesneden.**
- **Houdt bij draaiende zaag alle lichaamsdelen uit de buurt van de zaag ketting. Overtuig u ervan dat voor inschakeling van de kettingzaag de zaagketting nergens tegen aan komt. Tijdens het werken met de kettingzaag kan een moment van onachtzaamheid tot grote schade leiden, het kan kleding of lichaamsdelen makkelijk haken.**
- **Houdt de kettingzaag altijd met uw rechterhand aan de achterste hendel en met de linker hand aan de voorste hendel vast. Het vasthouden van de kettingzaag in omgekeerde werkhouding verhoogt het risico op ongelukken en mag niet gebruikt worden.**
- **Houd het elektrisch gereedschap vast aan de geïsoleerde grepen, omdat de zaagketting in contact kan komen met het eigen netsnoer. Het contact van de zaagketting met een spanningvoerende leiding, kan metalen machineonderdelen onder spanning zetten en een elektrische schok veroorzaken.**
- **Draag beschermende kleding zoals een veiligheidsbril en gehoorbescherming. Verdere beschermende kleding voor het hoofd, handen en de benen en voeten wordt aanbevolen. Gepaste veiligheidskleding vermindert het gevaar voor ongevallen door bijv. Rondvliegende spaanders en bij toevallig aanraken van de ketting.**
- **Werk nooit met de kettingzaag in een boom. Bij het gebruik van een kettingzaag in een boom bestaat groot gevaar voor verwondingen.**
- **Let altijd op een goede werkhouding en gebruik de kettingzaag alleen, als u op vaste, veilige en horizontale bodem staan. Gladde ondergrond of instabiele stapsituaties, zoals op een ladder kunnen tot verlies van het evenwicht en van de controle over de zaag leiden.**













- **Let goed op bij het zagen van onder spanning staande takken dat deze terug kan veren.** *Als de spanning in de houtnerf vrijkomt, kan de doorgebogen tak de gebruiker treffen en/of de controle over de kettingzaag daardoor verliezen.*
- **Weest u bijzonder bedachtzaam bij het zagen van onderhoud en jonge bomen.** *Het jonge materiaal kan zich in de ketting grijpen en vangen waardoor u uit uw evenwicht wordt gebracht.*
- **Draag de kettingzaag aan de voorste hendel als hij is uitgeschakeld, de richting van de zaagketting van het lichaam afgedraaid. Tijdens transport of opslag moet u de beschermende kap over de zaag trekken.** *Zorgvuldige omgang met de kettingzaag verkleint de mogelijkheid van een onvrijwillige aanraking met de draaiende ketting.*
- **Volg de aanbevelingen voor de smering, de kettingspanning en het wisselen van de accessoires nauwkeurig op.** *Een niet goed gespannen of gesmeerde zaagketting kan breken of het terugslag risico verhogen.*
- **Hou de hendels droog, schoon en vrij van olie en smeervet.** *Vettige, olieachtige hendels zijn glipperig en zorgen voor verlies van de controle op de zaag.*
- **Alleen hout zagen. De kettingzaag mag niet voor ander werk worden gebruikt als waarvoor deze gedacht is – bijvoorbeeld: Gebruik de kettingzaag nooit voor het zagen van plastic, metselwerk of bouwmaterialen die niet van hout zijn gemaakt.** *Het gebruik van de kettingzaag voor werkzaamheden die hiervoor niet geschikt zijn kan tot gevaarlijke situaties leiden.*
- Gebruik nooit een kettingzaag die niet volledig en veilig gemonteerd is.
- Kinderen en jeugdigen onder 16 jaar mogen elektrische kettingzagen niet bedienen. Uitzondering: Leerlingen, ouder dan 16 jaar, onder toezicht van een vakkundige.
- **Attentie:** Voor het eerste gebruik van de kettingzaag leest U alstublieft de gebruiksaanwijzing zorgvuldig door en laat U zich in het gebruik voorlichten. Verhuurt of verschenkt U de kettingzaag alleen aan personen, die met het gebruik vertrouwd zijn. Geeft U alstublieft altijd deze gebruiksaanwijzing mee.
- De kettingzaag mag alleen door personen met toe-reikende ervaring worden bediend. Bewaart U deze gebruiksaanwijzing steeds tesamen met de kettingzaag.
- Voor elektrisch gereedschap met montagetypen Y: Als het vervangen van de aansluitleiding noodzakelijk is, moet dit door de fabrikant of zijn vertegenwoordiger worden uitgevoerd om enige risico's op verlies aan veiligheid te vermijden.
- Voor het transport laat u de motor afkoelen en beschermt u de machine tegen het wegglijden voordat u deze met een voertuig gaat transporteren. Hierbij kan worden gewaarborgd dat beschadigingen of letsels kan worden vermeden. Het transport van een hoogsnoeier geschiedt altijd met een aangebrachte transportbeveiliging.
- Werk nooit met het apparaat als u moe of ziek bent of na het gebruik van alcohol of overige drugs of medicijnen.
- Als het apparaat niet in gebruik is, legt u het op een droge locatie buiten het bereik van kinderen.
- De netleiding dient regelmatig en telkens vóór gebruik gecontroleerd te worden. Zorg er beslist voor dat de kabel niet beschadigd of versleten is. Gebruik het apparaat niet als de kabel zich niet in een reglementair voorgeschreven toestand bevindt. Breng het in plaats daarvan naar een gemachtigd atelier.

- Trek de netstekker niet uit de contactdoos door aan de kabel te trekken, maar aan de netstekker zelf. Voorkom dat de verlengkabel langs randen of langs puntige of scherpe voorwerpen schuurt of bekneld raakt, b.v. tussen deuren of ramen.
- De desbetreffende voorschriften ter voorkoming van ongevallen en andere, algemeen erkende veiligheidstechnische regels moeten opgevolgd worden.
- Voor alle onderhoud en service werk moet u altijd de stekker eruit trekken.
- Waarschuwing! Gebruik de machine nooit met gebrekkige veiligheidsinrichtingen of -afdekkingen of zonder veiligheidsinrichtingen.
- De kettingzaag mag alleen geheel gemonteerd in bedrijf worden genomen. Er mogen geen beschermende voorzieningen ontbreken.
- Draag geschikte werkkleding, d.i. beschermbril, gehoorbescherming, niet slappende schoeisel en werkhandschoenen. Draag geen wijde kleding, deze zou door bewegende delen aangegrepen kunnen worden.
- Houd het snijgereedschap tijdens het gebruik uit de buurt van uw lichaam.
- Schakel het apparaat nooit in als het niet in de juiste werkpositie staat.
- Houd personen en dieren uit de buurt van het zaagblad.
- Bij arbeidspauzes moet de machine zo worden afgelegd, dat niemand in gevaar wordt gebracht. Trekt U de netstekker eruit.
- De aansluitkabel dient regelmatig op beschadigingen of slijtage gecontroleerd te worden. De machine mag niet gebruikt worden, als de staat niet perfect is.
- Gebruik het apparaat alleen bij helder daglicht of bij voldoende helder kunstlicht.
- Gebruik het apparaat nooit in de regen. Tracht te vermijden dat het apparaat nat wordt of aan vocht blootgesteld is. Laat het 's nachts niet in de open lucht.
- Vervang om wille van veiligheidsredenen versleten of beschadigde onderdelen. Gebruik uitsluitend originele reserveonderdelen en accessoires.
- Voor ingebruikneming van de machine en na een willekeurige botsing moet de machine op beschadiging of slijtage gecontroleerd worden; laat noodzakelijke reparaties uitvoeren.
- Gebruik nooit reserveonderdelen en accessoireonderdelen die niet door de producent zijn bedoeld of aanbevolen.
- Let er op dat andere voorwerpen geen kortsluiting met de contacten van het apparaat veroorzaken.
- Een gevoel van jeuk of de doofheid aan de handen is een aanwijzing van overmatige vibraties. Begrens de werktijd. Neem voldoende lange pauzes. Verdeel het werk over meerdere personen of draag anti-vibratie handschoenen bij langdurig gebruik van het apparaat.
- Een beetje geluidsoverlast door dit apparaat is niet vermijdbaar. Voer geluidsintensieve werkzaamheden op de daarvoor toegestane en bepaalde tijden uit. Houd u aan de rusttijden en beperk de werkduur tot het noodzakelijke. Voor uw persoonlijke bescherming en de bescherming van personen in uw omgeving dient er geschikte gehoorbescherming gedragen te worden.
- Dit apparaat is niet bestemd om te worden bediend door personen met beperkt fysiek, motoriek of geestelijk vermogen of met gebrekkige ervaring en/of kennis.
- Het gebruik van een aardlekschakelaar met een stroom door de foutplaats van 30 mA

of minder, is noodzakelijk voor gebruik buiten.

- Gebruik de machine in de geadviseerde positie en uitsluitend op een stevig, vlak oppervlak.
- Voor de inzet van het toestel het arbeidsvlak van vreemde opstakels ontdoen en gedurende de arbeid op vreemde opstakels letten.
- Zaag niet in de buurt van brandbare vloeistoffen of gassen.
- Defecte zaagkettingen moeten onmiddellijk vervangen worden.
- De takkenkettingzaag is enkel geschikt voor het zagen van hout. De takkenkettingzaag niet voor andere doeleinden gebruiken. Niet voor het zagen van houten voorwerpen gebruiken. Maak uitsluitend gebruik van verlengsnoeren, die voor het werk in de open lucht geschikt zijn.
- Gebruik de takkenkettingzaag niet, indien de steel of de zaag zijn beschadigd, onjuist afgesteld of niet volledig of veilig zijn samengebouwd, of als de startschakelaar de zaag niet in- of uitschakelt. De ketting moet stoppen, indien de startschakelaar wordt los gelaten.
- Iemand die voor de eerste keer de kettingzaag gaat gebruiken, geven we het advies om bij het gebruik van de kettingzaag en van de uitrusting voor de persoonlijke veiligheid, zich door een ervaren gebruiker van het apparaat te laten inwerken en eerst het zagen van rondhout op een zaagbank of op een schraag te oefenen.
- Waarschuwing! Gebruik de machine nooit bij slechte weersomstandigheden, met name niet bij onweer!
- Let op vallende takken. De boom vóór het snoeien controleren. Ruimte voor vallende takken maken.
- De takkenkettingzaag niet voor scheuten of kreupelhout gebruiken.
- Het werken staande op ladders, op werkstellages of in bomen, is verboden. Bij de arbeid moet de kettingzaag met beide handen gevoerd worden. Een vaste, gelijkmatige druk op de kettingzaag uitoefenen. De takkenkettingzaag niet voor het snoeien van takken gebruiken die een grotere doorsnede als die van de kettingbalk hebben.
- Andere personen ver van het snoeiende deel van de takkenkettingzaag houden en op een veilige afstand van de werkomgeving.
- Dit apparaat beschikt niet over een elektrische isolering. Als het apparaat in aanraking komt met hoogspanningskabels of hierbij in de buurt komt, kan dit zwaar letsel of zelfs de dood tot gevolg hebben. Elektriciteit kan via spanningsbogen van één punt naar het volgende springen. Hoe hoger de spanning des te hoger is de afstand die de elektriciteit op deze weg kan afleggen. Tevens kan de elektriciteit ook door takken en andere objecten geleid worden, vooral als deze nat zijn. Houd daarom altijd een minimale afstand van 10 m tussen het apparaat en de hoogspanningskabels of objecten die daarmee in verbinding staan.
- Niet direct onder de te snoeien tak staan. Zich altijd buiten de baan van vallende takken positioneren.

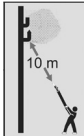
### 3. Afbeelding en toelichting van de pictogrammen

De volgende symbolen moeten bekend zijn, voordat de bedieningshandleiding gelezen wordt.	
SYMBOOL	BETEKENIS
	Voor inbedrijfstelling gebruiksaanwijzing lezen
	Oog- / hoofd- en gehoorbescherming dragen!
	Draag veiligheidshandschoenen en vast schoeisel!
	Waarschuwing!
	Bij beschadiging of doorsnijden van de stroomkabel dadelijk de stekker uittrekken
	Dit electrowerktuig niet in de regen gebruiken!
	Beschermingsklasse II
	Bevestigt de conformiteit van het elektrische gereedschap met de richtlijnen van de Europese Unie.
	Opgelet milieubescherming! Dit apparaat mag niet bij het gewone huishoudelijke afval worden aangeboden. Het oude apparaat alleen bij een gemeentelijk of regionaal afvalverzamelstation inleveren.
	Neem een minimale afstand van 10 m tot onder spanning staande leidingen in acht. Er bestaat levensgevaar door stroomschokken!
	Gegarandeerd geluidsniveau L <sub>WA</sub> 104 dB(A)

#### 4. Apparaatbeschrijving en leveringsomvang

(Afb. 1)

1. Netleiding
2. Kabeltrekontlasting
3. Aan/uit-schakelaar
4. Handgreep
5. Telescoopsteel
6. Beklede greep
7. Telescoop-snelvergendeling
8. Motorbehuizing
9. Afdekking kettingwiel
10. Olietankdeksel
11. Multifunctioneel werktuig
12. Zaagketting
13. Zaagblad
14. Inschakelbeveiliging
15. Zwaardbeveiliging
16. Schouderriem
17. Aansluitpunt (draagriem)
18. Vleugelmoer
19. Kettingspanning
20. Gebruiksaanwijzing

#### 5. Montage

**Let op!** Sluit de kettingzaag pas op de stroomvoorziening aan als deze volledig is gemonteerd en de kettingspanning is ingesteld. Draag altijd beschermende handschoenen als u werkzaamheden met de kettingzaag uitvoert om letsel te vermijden.

##### 5.1 Montage van het zaagblad en de zaagketting (afb. 2 - 5)

Pak alle onderdelen zorgvuldig uit en controleer of deze volledig zijn. (afb. 1)

 **Let op! Letselgevaar. Draag bij de montage van de ketting veiligheidshandschoenen.**

- Leg de kettingzaag op een stabiele ondergrond.
- Draai de vleugelmoer (18) linksom, om de afdekking van het kettingwiel (9) te openen (zie afb. 2).
- Leg de zaagketting (12) op het zaagblad (13) en let op de looprichting van de ketting. **De snijtanden moeten aan de bovenkant van het zwaard naar voren wijzen** (zie afb. 3).
- Leg het vrijstaande einde van de zaagketting over de kettingaandrijving (zie afb. 4, B) en het zaagblad (13) met het sleufgat over de zaagbladgeleiding (C).
- Breng de afdekking van het kettingwiel (9) aan en draai de vleugelmoer (18) een stuk rechtsom, om de afdekking stevig vast te zetten (afb. 2).
- Let erop, dat de kettingspanbout (E) (afb. 5) precies in de kleine opening in het zaagblad zit (zie afb. 4, D).
- Stel daarna met de SDS-kettingspanning (19) de correcte kettingspanning in (zie het volgende gedeelte).

##### 5.2 Spannen van de zaagketting (afb. 6 en 7)



**Let op!** Voor controle en instellingswerkzaamheden altijd eerste de netstekker loskoppelen. Draag steeds beschermende handschoenen als u werkzaamheden met de kettingzaag uitvoert om letsel te vermijden.

- a) Richting + : Ketting spannen
- b) Richting - : Ketting losdraaien

Wanneer het apparaat met SDS is uitgerust, betekent dat, dat je de ketting en het zwaard (geleiderail), zonder inzet van het werktuig losmaken of spannen kan. Met de kettingspanning (19) van de SDS kun je de spanning van de ketting instellen. Met de vleugelmoer (18) van de SDS kun je het zwaard losmaken of bevestigen.

Draai de vleugelmoer linksom (18) een stuk los. Stel daarna met de SDS-buitenring (19) de correcte kettingspanning in (losdraaien-/ vast +) (afb. 6). Span de ketting zover, dat deze in het midden van het zwaard ca. 2 mm opgelicht kan worden, zoals in afb. 7 te zien is. Draai nu de vleugelmoer (18) vast.



**Let op: Tijdens de inlooptijd moet de ketting vaker worden nagespannen. Direct aanspannen, wanneer de ketting klappert of uit de groef komt!**

##### Instructies betreffende het spannen van de ketting

De zaagketting moet juist zijn gespannen om een veilig gebruik te kunnen waarborgen. U herkent de optimale spanning als de zaagketting in het midden van het zaagblad met ca. 2 mm omhoog kan worden getild. Aangezien de zaagketting door het zagen wordt verhit en daardoor van lengte verandert, moet u ten minste elke 10 minuten de kettingspanning controleren en zo nodig reguleren. Dit geldt met name voor nieuwe zaagkettingen. Ontspan de zaagketting als de werkzaamheden zijn voltooid zodat de afkoelingsperiode wordt verkort. Hiermee voorkomt u dat de ketting enige schade kan oplopen.

##### 5.3 Smering van de zaagketting



**Let op!** Voor controle en instellingswerkzaamheden altijd eerste de netstekker loskoppelen. Draag altijd veiligheidshandschoenen als u werkzaamheden met de kettingzaag uitvoert om letsel te vermijden.



**Let op!** Gebruik de ketting nooit zonder zaagkettingolie! Het gebruik van de kettingzaag zonder zaagkettingolie of bij een oliepeil onder de minimummarkering leidt tot schade aan de kettingzaag!



**Let op!** Gebruik uitsluitend speciale kettingzaagolie. Bij gebruik van verbruikte olie vervalt de garantie.

##### Olietank bijvullen (afb.8 en 9)

- Kettingzaag op een vlak oppervlak opstellen.
- Bereik rondom de olietankdeksel (pos.10) reinigen en aansluitend openen.
- Olietank met zaagkettingolie vullen. Let er hierbij op dat er geen vuil in de olietank terecht komt, zodat het oliemondstuk niet verstopt raakt.

- Olietankdeksel (pos.10) sluiten.
- Voor aanvang van de werkzaamheden de werking van de kettingsmering controleren. De zaag met gemonteerd snijgarnituur inschakelen en bij voldoende afstand boven lichte grond houden (let op, geen contact met de bodem!). Is er een oliespoor te zien, dan werkt de kettingsmering probleemloos (afb. 9).

## 6. Bedrijf

### 6.1 Telescooplenge instellen

1. Zet de telescoopvergrendeling (7) los, zoals in afb. 10 wordt weergegeven.
2. Trek de schacht (5) tot op de gewenste lengte (afb. 10).
3. Bevestig de telescoopvergrendeling weer – de schacht is nu op de gewenste lengte vastgezet.

### 6.2 Aansluiten op de stroomvoorziening

- Netsnoer op een geschikt verlengsnoer aansluiten. Let op dat de verlengsnoer geschikt is voor het vermogen van de kettingzaag.
- Verlengsnoer zoals in (afb.11) weergegeven beveiligen tegen treklasten en onvoorzien loskoppelen.
- Verlengsnoer op een geaarde contactdoos conform de voorschriften aansluiten. Wij adviseren het gebruik van een signaalkleurige kabel (rood of geel). Het beperkt het gevaar van een onvoorzien beschadiging door de kettingzaag.

### Advies

Sluit het apparaat uitsluitend aan op een stroomvoorziening die middels een lekstroominrichting (RCD) met een activeringsstroom van max. 30 mA is beveiligd.

### 6.3 In-/uitschakelen

#### Inschakelen

- Kettingzaag met beide handen op de greep vasthouden (duimen onder de handgreep).
- Inschakelblokkering (afb.11) indrukken en ingedrukt houden.
- Kettingzaag met aan/uit-schakelaar (pos. 3) inschakelen. De inschakelblokkering (pos. 14) kan te allen tijd weer worden gedeblokkeerd.

#### Uitschakelen

- Aan/uit-schakelaar (pos.3) loslaten. Trek altijd de netstekker los als u de werkzaamheden onderbreekt.

## 7. Werken met de kettingzaag

### 7.1 Voorbereiding

Er wordt voorgeschreven, om voorafgaand aan elk gebruik of na het omlaagvallen van de hoogsnoeier deze zorgvuldig op slijtage en evt. beschadigingen te controleren. Mocht een beschadiging worden geconstateerd, moeten deze direct door u of een erkend servicepunt worden verholpen. Controleer voor de ingebruikname van de hoogsnoeier de volgende punten:

- Juiste bevestiging van de schouderriem en controleer het snelontgrendelingsmechanisme
- Schade aan het apparaat zoals bijv. scheuren aan de

#### geleidingsrails

- Juiste bevestiging van de geleidingsrails
- Inbouw-/looprichting alsook een (scherpe) zaagketting in perfecte staat
- Spanning van de zaagketting (bijv. een nieuwe ketting meerdere keren controleren en afstellen)
- Functie van de kettingsmering

Controleer voor elk gebruik de volgende punten om veilig te kunnen werken:

### Status van de kettingzaag

Controleer de kettingzaag voor aanvang van de werkzaamheden op schade aan de behuizing, de netwerkkabel, de zaagketting en het zaagblad. Neem nooit een zichtbaar beschadigd apparaat in bedrijf.

### Oliereservoir

Vulpeil van het oliereservoir. Controleer ook tijdens de werkzaamheden of altijd voldoende olie beschikbaar is. Gebruik het zaagblad nooit als er geen olie beschikbaar is of als het oliepeil onder de minimummarkering is gedaald, om schade aan de kettingzaag te vermijden. Een vulling is in principe voldoende voor 10 minuten, afhankelijk van de pauzes en de belasting.

### Zaagketting

Spanning van de zaagketting, status van het zagen. Hoe scherper de zaagketting, hoe eenvoudiger en controleerbaarder de kettingzaag kan worden bediend. Ditzelfde geldt ook voor de kettingspanning. Controleer ook tijdens de werkzaamheden ten minste elke 10 minuten de kettingspanning om uw veiligheid te vergroten! Met name nieuwe zaagkettingen neigen naar een grotere uitrekking.

### Veiligheidskleding

Draag absoluut de overeenkomstige, nauwsluitende veiligheidskleding, zoals een veiligheidsbroek, handschoenen en veiligheidsschoenen.

### Gehoorbescherming en veiligheidsriem

Draag een veiligheidshelm met geïntegreerde gehoor- en gezichtsbescherming. Deze biedt bescherming tegen omlaagvallende takken en terugzwiepende twijgen.

### Montage van de schoudergordel

 **WAARSCHUWING!** Letselgevaar! Als de draagriem in noodgeval niet tijdig losraakt, kan ernstig letsel optreden.

1. Plaats de schouderriem dusdanig dat de riem over de rechterschouder ligt (afb. 12).
2. Bevestig de karabinhaak op de schachthaak van de schacht (afb. 13).

Draag de riem nooit diagonaal over de schouder en borst, maar alleen over één schouder. Zo kunt u bij een eventueel gevaar het apparaat snel van het lichaam verwijderen.

### Veilig werken

De bedieningshandleiding bevat belangrijke aanwijzingen, hoe u met een hoogsnoeier veilig en deskundig kunt werken en gevaar kunt vermijden.

Mocht er ondanks alles een blokkade tussen het snijgoed en de zaagketting ontstaan, dan schakelt u deze direct uit. Wacht tot de zaagketting tot stilstand is gekomen.

Trek de stekker los en trek snijbestendige handschoenen aan om de blokkade te vermijden.

Als de geleidingsrail (zwaard) moet worden verwijderd, neemt u de aanwijzingen in acht zoals in het hoofdstuk Montage is beschreven.

Na het verwijderen van de blokkade en nieuwe montage moet een testrun worden uitgevoerd. Als hierbij trillingen of mechanische geluiden worden geconstateerd, stopt u de werkzaamheden en neemt u contact op met een erkend servicepunt.

Als dit gevaar vaker optreedt, adviseren wij een instructie.

- Om veilige werkzaamheden te kunnen waarborgen, is een werkhoek van max. 60° voorgeschreven (afb. 14).
- Ga nooit onder de te snoeien tak staan.
- Let op bij het zagen van onder spanning staande takken en versplinterend hout.
- Mogelijke risico's op letsel door omlaagvallende takken en wegslingerende houten deeltjes!
- Als de machine in gebruik is, moeten personen en dieren uit de gevarenszone worden gehouden.
- Het apparaat is bij het aanraken van hoogspanningskabels niet beschermd tegen elektrische schokken. Neem een minimale afstand van 10 m tot onder spanning staande leidingen in acht. Er bestaat levensgevaar door stroomschokken!
- Bij een helling altijd boven of aan de zijkant van de te snoeien tak staan.
- Het apparaat zo dicht mogelijk tegen het lichaam houden. Zo heeft u het beste evenwicht.

## Zaagtechnieken

- Houdt bij het snoeien het apparaat in een hoek van maximaal 60° ten opzichte van de loodlijn, om niet door de omlaagvallende tak te worden geraakt.
- Zaag eerst de onderste takken van de boom weg. Hierdoor wordt het omlaagvallen van de gesnoeide takken vereenvoudigd.
- Zodra de zaagsnede is afgerond, zal het gewicht van de zaag abrupt voor de bediener groter worden omdat de zaag dan niet meer door de tak wordt ondersteund. Er bestaat nu de mogelijkheid dat u de controle over de zaag verliest.
- Haal de zaag uitsluitend met een draaiende zaagketting uit de zaagsnede. Hierdoor kan het vastklemmen van het zaagblad worden vermeden.
- Zaag nooit met de punt van het zaagblad.
- Zaag nooit in de bolstaande takaanzet. Dit voorkomt de wondgenezing van de boom.

## Kleinere takken afzagen (afb.15)

Leg het aanslagoppervlak van de zaag tegen de tak. Dit vermijdt schokkende bewegingen van de zaag bij aanvang van de zaagsnede. Breng de zaag met enige druk van boven naar beneden door de tak.

## Grotere en langere takken afzagen (afb.16)

Maak bij grotere takken een inkeping.

- a) Zaag eerst met de bovenzijde van het zaagblad van onder naar boven 1/3 van de takdoorsnede door.

- b) Zaag vervolgens met de onderzijde van het zaagblad van boven naar beneden omlaag tot aan de eerste zaagsnede.

- c) Zaag langere takken in gedeeltes weg, om de controle over het inslagpunt te behouden.

## Terugslag

Onder terugslag wordt het plotselinge omhoog- en terugslaan van de draaiende kettingzaag bedoeld. De oorzaken hiertoe zijn veelal het aanraken van het werkstuk met de punt van het zaagblad of het vastklemmen van de zaagketting.

Bij een terugslag komen direct grote krachten vrij. Daarom reageert de kettingzaag veelal ongecontroleerd. De gevolgen zijn vaak ernstige letsels bij de gebruiker of personen in de omgeving.

Het gevaar op terugslag is het grootst als u de zaag in het bereik van de punt van het zaagblad aanzet, omdat daar de hefboomwerking het sterkste is. Zet de zaag daarom altijd zo vlak mogelijk aan.



### Let op!

- Let altijd op de juiste kettingspanning!
- Gebruik uitsluitend goedfunctionerende kettingzagen!
- Werk uitsluitend met een scherpe zaagketting conform de voorschriften!
- Zaag nooit met de bovenkant van de punt van het zaagblad!
- Houdt de kettingzaag altijd stevig vast met beide handen!

## Zagen van hout onder spanning

Bij het zagen van hout dat onder spanning staat, moet uiterst voorzichtig te werk worden gegaan! Onder spanning staand hout, dat door het zagen spanningsloos wordt, reageert soms volledig ongecontroleerd. Dit kan leiden tot ernstige of dodelijk letsel. Dergelijke werkzaamheden mogen alleen door geschoold vakpersoneel worden uitgevoerd.

## 8. Technische gegevens

### Elektrische takkenzaag IEAS 750

Nominale spanning	230-240 V ~ / 50 Hz
Nom. opnamevermogen	750 W
Toerental	6000 min <sup>-1</sup>
Zwaardlengte	203 mm / 8"
Snijlengte	185 mm
Variabele hoogteverstelling	van 185 cm tot 268 cm
Werkhoogte	tot 4,5 m
Kettingsnelheid	11,2 m/s
Olie	90 ml
Netto gewicht zonder ketting en zwaard	3,5 kg
Type Ketting	ALP-50-33S/Kangxin
Zwaardtype	AP08-33-507P/Kangxin
Veiligheidsklasse	II
Geluidsniveau L <sub>pA</sub> EN ISO 11680-1:2011	89 dB(A) K = 3 dB
Geluidsvermogeniveau L <sub>WA</sub>	104 dB(A)
Vibratie naar EN ISO 11680-1:2011	2,61 m/s <sup>2</sup> K = 1,5 m/s <sup>2</sup>

Het geluidsdrukniveau moet afhankelijk van het gebruik en de uit te voeren werkzaamheden dusdanig worden gereduceerd dat er geen beperkingen bij de gezondheid van de operator ontstaan. Het geluidsdrukniveau aan de arbeidsplaats kan 80 dB (A) overschrijden. In dit geval zijn geluidsisolatiemaatregelen voor de bediener noodzakelijk (bijv. dragen van een gehoorbescherming).

#### **Draag gehoorbescherming. Het lawaai kan een gehoorbeschadiging veroorzaken.**

#### **Let op!**

De schommelwaarde wordt op basis van het toepassingsbereik van het elektrisch gereedschap wijzigen en kan in uitzonderingsgevallen boven de aangegeven waarde liggen.

**Waarschuwing:** De werkelijke aanwezige trillingsemisiewaarde tijdens het gebruik van de machine kan afwijken van de in de gebruikshandleiding resp. door de fabrikant aangegeven waarden. Om nauwkeurig te zijn, moet er tijdens het werkelijke gebruik een schatting van de belastingsgraad van alle werkhandelingen in acht worden genomen, bijv. de tijden wanneer het werktuig is uitgeschakeld, stationair draait en wanneer deze niet wordt gebruikt. Op deze manier kan de belastingsgraad tijdens de gehele werktijd wezenlijk verminderd worden.

Bij regelmatig gebruik van dit werktuig moet u antitrillingshandschoenen dragen en moet u het gebruik bij een omgevingstemperatuur van 10 °C of minder worden vermeden.

Stel een werkschema op om het gebruik van zeer vibrerende gereedschappen over meerdere dagen te verdelen.

Zorg voor een zo min mogelijke trilling van het apparaat door regelmatig onderhoud en vaste delen op het apparaat. Vervang direct verstenen onderdelen.

De opgegeven trillingsemisiewaarde is gemeten volgens een standaardtestmethode en kan worden gebruikt om elektrische apparaten met elkaar te vergelijken.

•

**Opgelet:** Geluidsreductief! Zorg ervoor dat u bij ingebruikneming de regionaal geldende voorschriften in acht neemt.



## 9. Onderhoud

 **Let op!** Voor controle en instellingswerkzaamheden altijd eerste de netstekker loskoppelen. Draag steeds beschermende handschoenen als u werkzaamheden met de kettingzaag uitvoert om letsel te vermijden.

Om langdurig en betrouwbaar gebruik van de hoogsnoeier te waarborgen, moeten volgende onderhoudswerkzaamheden regelmatig worden uitgevoerd.

Controleer de hoogsnoeier op:

- losse of beschadigde zaagketting
- losse bevestiging
- slijtage, met name aan de ketting, geleidingsrails en het kettingwiel.
- versleten of beschadigde onderdelen
- juist gemonteerde en intacte afdekkingen of veiligheidsinrichtingen.

Noodzakelijke reparaties of onderhoudswerkzaamheden moeten vóór het gebruik van de hoogsnoeier worden uitgevoerd.

De voor onderhouds- en reinigingswerkzaamheden verwijderde veiligheidsvoorzieningen moeten absoluut weer volgens voorschrift worden gemonteerd en gecontroleerd.

### 9.1 Zaagketting en zaagblad vervangen

Het zaagblad moet worden vervangen als

- e geleidingsmoer van het zaagblad is versleten.
- het tandwiel in het zaagblad is beschadigd of versleten.

Handel hiertoe zoals in hoofdstuk "Montage van het zaagblad en de zaagketting" wordt beschreven!

### 9.2 Controleer de automatische smering van de ketting

Controleer regelmatig het functioneren van de automatische smering van de ketting om een oververhitting en een daaraan gekoppelde beschadiging van het zaagblad en de zaagketting te vermijden. Wijs hiertoe de punt van het zaagblad tegen een glad oppervlak (plank, aanzet van een boom) en laat de kettingzaag draaien. Als tijdens deze procedure een toenemend oliespoor zichtbaar wordt, werkt de automatische kettingspoor zonder problemen. Als er geen duidelijk oliespoor zichtbaar is, dient u de overeenkomstige instructies in hoofdstuk "Zoeken naar fouten" te raadplegen!

Als ook deze instructies niet helpen, dient u contact op te nemen met onze service of een soortgelijk gekwalificeerde werkplaats.

 **Let op!** Raak hierbij niet het oppervlak aan. Neem voldoende veiligheidsafstand (ca. 20 cm) in acht.

### 9.3 Scherper maken van de zaagketting

Een effectief werken met de kettingzaag is uitsluitend mogelijk als de zaagketting in goede staat en scherp is. Hierdoor beperkt zich ook het gevaar op een terugslag. De zaagketting kan bij elke erkende dealer worden geslepen. Probeer niet de zaagketting zelf te slijpen, als u niet over het juiste gereedschap en de nodige ervaring beschikt.

## 10. Reiniging en opslag

- Reinig regelmatig het spanmechanisme door deze met perslucht uit te blazen of met een borstel te reinigen. Gebruik geen gereedschappen om te reinigen.
- Houd de grepen olievrij zodat u een goede houvast heeft.
- Reinig zo nodig het apparaat met een vochtige doek en eventueel met een mild spoelmiddel.
- Als de kettingzaag gedurende een langere periode niet wordt gebruikt, verwijdert u de kettingolie uit de tank. Leg de zaagketting en het zaagblad kort in een oliebad en wikkel deze vervolgens in oliepapier.

 **Let op!**

- Bij transport of het bewaren van de kettingzaag altijd de veiligheidsafdekking aanbrengen.
- Wanneer de machine vervoerd wordt met een transportmiddel, moet zij op dusdanige manier gepositioneerd worden dat niemand gevaar loopt en stevig vastgesnoerd worden.
- Trek vóór elke reiniging de netstekker los.
- Dompel het apparaat om te reinigen nooit onder in water of andere vloeistoffen.
- Bewaar de kettingzaag op een veilige en droge plaats en buiten het bereik van kinderen.

## 11. Instructies betreffende het milieu / het afvoeren

Als het apparaat is verbruikt, moet deze conform de voorschriften worden afgevoerd. Trek het netsnoer los, om misbruik te vermijden. Gooi het apparaat niet bij het huisvuil maar breng deze, om wille van het milieu, naar een inzamelingsstation voor verbruikte elektrische apparatuur. Uw gemeente kan u hiertoe informeren over de juiste adressen en openingstijden. Geef ook verpakkingsmaterialen en versleten accessoireonderdelen af bij de desbetreffende inzamelingsstations.



**Uitsluitend voor EU-landen**

**Gooi het elektrisch gereedschap niet bij het huisvuil!**

Overeenkomstig de Europese richtlijn 2012/19/EU voor oude elektrische- en elektronische apparaten (WEEE) en de omzetting in nationaal recht moeten verbruikte elektrische apparatuur gescheiden worden ingezameld en voor recyclingsdoeleinden worden gebruikt.

Recycling-alternatief voor het retourneren:

De eigenaar van het elektrische apparaat is als alternatief in plaats van het retourneren, verplicht om mee te werken aan een vakkundige recycling als het houderschap dit verplicht. Het oude apparaat kan hiertoe ook worden overgelaten aan een afvalverwerkingsstation die het recyclen overeenkomstig de nationale recyclingsvoorschriften en afvalvoorschriften verwerkt. Uitgesloten hiervan zijn de bij de machine geleverde accessoireonderdelen en hulpmiddelen zonder elektrische bestanddelen.

## 12. Reparatedienst

Reparaties aan elektrowerktuigen mogen alleen door een elektrovakman uitgevoerd worden. Omschrijft U alstublieft bij de inzending voor een reparatie de door U vastgestelde fouten.

## 13. Reserveonderdelen

Heeft u accessoires of onderdelen nodig, neem dan contact op met onze servicedienst.

Gebruik bij de werkzaamheden met dit apparaat geen accessoires, behalve die door ons bedrijf worden aanbevolen. Anders kunnen de bediener of de in de omgeving aanwezige omstanders ernstig letsel oplopen of kan het apparaat worden beschadigd.

Bij het bestellen van reserveonderdelen moeten de volgende gegevens worden vermeld:

- Type apparaat
- Artikelnummer van het apparaat

## 14. Zoeken naar fouten

### Voorzichtig!



Voor het zoeken naar fouten het apparaat uitschakelen en stekker loskoppelen.

De volgende tabel geeft de foutsymptomen weer en beschrijft hoe u deze kunt oplossen als uw machine niet naar behoren functioneert. Als u hiermee het probleem niet kunt opsporen en verhelpen, dient u contact op te nemen met uw service-werkplaats.

Oorzaak	Fout	Oplossing
Kettingzaag functioneert niet	Geen stroomvoorziening	Stroomvoorziening controleren
	Contactdoos defect	Andere stroombron proberen, eventueel vervangen
	Verlengsnoer beschadigd	Snoer controleren, eventueel vervangen
	Zekering defect	Zekering vervangen
Kettingzaag werkt onregelmatig	Elektrasnoer beschadigd	Vakkundige werkplaats raadplegen
	Extern loszittend contact	Vakkundige werkplaats raadplegen
	Intern loszittend contact	Vakkundige werkplaats raadplegen
	Aan-/uit schakelaar defect	Vakkundige werkplaats raadplegen
Zaagketting drogen	Geen olie in de tank	Olie bijvullen
	Ontluchting in de sluiting van de olietank verstopt	Sluiting van de olietank reinigen
	Uitvoerleiding van de olie verstopt	Uitvoerleiding van de olie vrij maken
Ketting/geleidingsrail te heet	Geen olie in de tank	Olie bijvullen
	Ontluchting in de sluiting van de olietank verstopt	Sluiting van de olietank reinigen
	Uitvoerleiding van de olie verstopt	Uitvoerleiding van de olie vrij maken
	Ketting stomp	Ketting slijpen of vervangen
Kettingzaag stottert, trilt of zaagt niet juist	Kettingspanning te los	Kettingspanning instellen
	Ketting stomp	Ketting slijpen of vervangen
	Ketting versleten	Ketting vervangen
	Zaagtanden wijzen in de verkeerde richting	Zaagketting opnieuw monteren met de tanden in de juiste richting

## Elektrická prořezávací pila IEAS 750

### Obsah

1. Použití v souladu s určením
  2. Všeobecné bezpečnostní předpisy
  3. Vysvětlení symbolů
  4. Popis stroje a obsah balení
  5. Montáž
  6. Provoz
  7. Práce s řetězovou pilou
  8. Technické údaje
  9. Údržba
  10. Čištění a skladování
  11. Pokyny k ochraně životního prostředí / likvidaci
  12. Opravy
  13. Záruční podmínky
  14. Objednávání náhradních dílů
  15. Vyhledávání závad
- Záruční podmínky  
ES Prohlášení o shodě

### Balení

Stroj je v balení, které zamezuje poškození při přepravě. Toto balení je z materiálu, který lze znovu použít nebo odevzdat do sběrného střediska druhotných surovin.

### Při používání strojů se musí dodržovat některá bezpečnostní opatření, aby se předešlo zraněním a škodám:

- Pečlivě si přečtěte návod k obsluze a dodržujte pokyny v něm uvedené. Na základě tohoto návodu k obsluze se seznámte se strojem, jeho správným používáním a bezpečnostními předpisy.
- Návod k obsluze uchovejte, abyste potřebné informace měli kdykoli k dispozici.
- Pokud budete stroj předávat jiným osobám, předejte jim rovněž tento návod k obsluze.

### Odmítáme jakoukoli odpovědnost za nehody nebo škody, které vzniknou v důsledku nedodržování tohoto návodu.

### 1. Používání v souladu s určením

Tato řetězová pila je určena k používání pouze jednou osobou a pouze k řezání dřeva. Řetězovou pilu je nutné držet pravou rukou za zadní rukojeť a levou rukou za přední rukojeť. Před používáním řetězové pily si musí uživatel přečíst všechna upozornění a pokyny, uvedené v návodu k obsluze a porozumět jim. Uživatel musí nosit přiměřené osobní ochranné vybavení (PSA). Vyvarujte se použití nástrojů při teplotách od 10°C nebo nižších. Vypracujte plán práce pro rozdělení používání vysoce vibračních nástrojů na více dní.



**Řetězovou pilou smí být řezáno pouze dřevo.** Zpracování materiálů jako např. plastů, kamení, kovu nebo dřeva, obsahujících cizí předměty (např. hřebíky nebo šrouby), je zakázáno!

### Zbytková rizika

Vezměte na vědomí, že používání řetězové pily může být omezeno národními předpisy, jako např. předpisy o bezpečnosti práce a o ochraně životního prostředí.

I při opatrném používání tohoto nástroje stále existují zbytková rizika. Niže uvedená nebezpečí se mohou vyskytnout v souvislosti s typem konstrukce a provedením tohoto nástroje:

1. Poškození plic, pokud není používána vhodná ochranná maska proti prachu.
2. Poškození sluchu, pokud není používána vhodná ochrana sluchu.
3. Řezná zranění, pokud není používán vhodný ochranný oděv.
4. Pokud je přístroj používán delší dobu nebo není správně obsluhován nebo udržován, může dojít k poškození zdraví, způsobenému vibracemi rukou a paží.

**Výstraha!** Tento stroj během provozu vytváří elektromagnetické pole. Toto pole může za určitých okolností negativně ovlivnit aktivní nebo pasivní lékařské implantáty. Aby se snížilo nebezpečí vážných nebo smrtelných zranění, doporučujeme, aby se osoby s lékařskými implantáty před obsluhou stroje dotázaly svého lékaře nebo výrobce lékařského implantátu.

**Výstraha!**

Při déle trvající práci je uživatel vystaven otřesům, které mohou vést ke zbledání prstů (Raynaudův syndrom) anebo syndromu karpálního tunelu.

V tomto stavu se snižuje schopnost ruky vnímat a regulovat teplotu, což vede k pocitům necitlivosti a horka a může vyústit v poškození nervové a cévní soustavy a nekrotizaci tkáně.

Zatím nejsou známy všechny faktory vedoucí k nemoci zbledených prstů, patří však mezi ně definitivně chladné počasí, kouření a nemoci cév a krevního oběhu, i dlouhodobé či intenzivní působení otřesů. Riziko nemoci zbledených prstů a syndromu karpálního tunelu omezíte takto:

- Noste rukavice a udržujte ruce v teple.
- Udržujte nářadí v dobrém stavu. Nástroj s uvolněnými komponentami nebo poškozenými či opotřebenými tlumiči vibruje silněji.
- Rukojeť držte vždy pevně, neobepínejte ji však dlouho zbytečně silně. Dělejte přestávky.

Ani přes výše uvedená preventivní opatření nelze riziko nemoci zbledených prstů a syndromu karpálního tunelu zcela vyloučit. Osobám, které budou s nářadím pracovat dlouhodobě a pravidelně, proto doporučujeme, aby bedlivě sledovaly stav svých rukou a prstů. Zpozorujete-li některý z výše uvedených syndromů, vyhledejte neprodleně lékaře.

**2. Všeobecné bezpečnostní pokyny pro elektrické nářadí**

 **Varování! Pročtěte si všechna bezpečnostní upozornění a pokyny.** *Opomenutí při dodržování těchto bezpečnostních upozornění a pokynů může vést k úrazu elektrickým proudem, ke vzniku požáru a/nebo k vážnému zranění osob.*

**Ušchovejte si všechna bezpečnostní upozornění a pokyny k budoucímu použití.**

*V těchto bezpečnostních upozorněních používaný pojem „elektrické nářadí“ se vztahuje na elektrické nářadí napájené ze sítě (se síťovými kabely) a na elektrické nářadí napájené akumulátory (bez síťových kabelů).*

**1) Bezpečnost na pracovišti**

- Udržujte svůj pracovní úsek čistý a dobře osvětlený.** *Nepořádek nebo neosvětlené pracovní úseky mohou zapříčinit nehody.*
- S elektrickým nářadím nepracujte v prostředí s nebezpečím výbuchu, ve kterém se vyskytují hořlavé kapaliny, plyny nebo prášky.** *Elektrické nářadí vytváří jiskry, které mohou prach nebo páry zapálit.*
- Dbejte na to, aby při práci s elektrickým nářadím byly děti a jiné osoby v bezpečné vzdálenosti.** *V případě odvrácení pozornosti můžete ztratit kontrolu nad přístrojem.*

**2) Elektrická bezpečnost**

- Přípojovací vidlice elektrického nářadí se musí hodit do zásuvky.** *Vidlice nesmí být v žádném případě změněná. Nepoužívejte žádné zásuvkové adaptéry společně s přístroji, které mají ochranné uzemnění. Nezměněné vidlice a vhodné zásuvky snižují riziko úrazu elektrickým proudem.*
- Vyhýbejte se tělesnému kontaktu s uzemněnými povrchy jako rourami, topeními, kamny a lednicemi.** *V případě, že je tělo uzemněno, je riziko úrazu elektrickým proudem vyšší.*
- Přístroj nevystavujte dešti nebo mokrému prostředí.** *Vniknutí vody do elektrického přístroje zvyšuje riziko úrazu elektrickým proudem.*
- Nepoužívejte kabel na jiné jako určené účely, nepřenášejte ani neza-**

věšujte přístroj za kabel a ani nevytahujte vidlici ze zásuvky za kabel. Chraňte kabel před vysokými teplotami, olejem, ostrými hranami nebo pohyblivými částmi přístroje. *Poškozené nebo pokroucené kabely zvyšují nebezpečí úrazu elektrickým proudem.*

- e) **Pokud s elektrickým přístrojem pracujete venku, používejte pouze takové prodlužovací kabely, které jsou určeny k použití venku.** *Použití kabelu určeného k použití venku snižuje riziko úrazu elektrickým proudem.*
- f) **Pokud se nedá vyhnout použití elektrického nářadí ve vlhkém prostředí, používejte napájení chráněné proudovým chráničem (RCD).** *Použití RCD omezuje nebezpečí úrazu elektrickým proudem.*

### 3) Bezpečnost osob

- a) **Buďte pozorní, dávejte pozor na to, co děláte, přistupujte k práci s elektrickým nářadím s rozvahou. Nepoužívejte elektrické nářadí, jste-li unaveni nebo jste-li pod vlivem drog, alkoholu nebo léků.** *Malý moment nepozornosti při práci s elektrickým nářadím může mít za následek vážná zranění.*
- b) **Používejte osobní ochranné vybavení a vždy noste ochranné brýle.** *Používání osobního ochranného vybavení jako masky proti prachu, protismykové bezpečnostní obuvi, ochranné přilby nebo protihlukové ochrany sluchu, vždy podle druhu a použití elektrického nářadí, snižuje riziko zranění.*
- c) **Předcházejte náhodnému uvedení přístroje do provozu. Zkontrolujte, zda je elektrické nářadí vypnuté dříve, nežli ho připojíte k síti a/nebo akumulátoru, uchopíte nebo ponese.** *Pokud přístroj přenášíte s prstem na spínači nebo zapnutý přístroj připojíte k proudovému napájení, může to mít za následek nehodu.*
- d) **Před zapnutím přístroje odstraňte všechny nastavovací nástroje nebo klíče.** *Nástroj nebo klíč, který se nachází v rotující části přístroje, může způsobit zranění.*
- e) **Vyhýbejte se nezvyklému držení těla. Dbejte na stabilní postoj a vždycky udržujte rovnováhu.** *Tím můžete elektrické nářadí lépe kontrolovat v nečekaných situacích.*
- f) **Noste vhodné oblečení. Nenoste volné oblečení nebo ozdoby. Držte v bezpečné vzdálenosti od pohyblivých dílů vlasy, oděv a rukavice.** *Volné oblečení, ozdoby nebo dlouhé vlasy se mohou do pohyblivých dílů zachytit.*
- g) **Pokud je možné namontovat zařízení k odsávání prachu a záchytná zařízení, zkontrolujte, zda jsou tato zapojená a správně použita.** *Použití zařízení k odsávání prachu může snížit ohrožení prachem.*

### 4) Používání a ošetřování elektrického nářadí

- a) **Přístroj nepřetěžujte. Ke své práci používejte vždy k tomu určené elektrické nářadí.** *S vhodným elektrickým nářadím pracujete lépe a bezpečněji v uvedeném výkonovém rozsahu.*
- b) **Nepoužívejte žádné elektrické nářadí, kterého spínač je poškozený.**

*Elektrické nářadí, které se nedá zapnout nebo vypnout, je nebezpečné a je zapotřebí ho opravit.*

- c) **Vytáhněte vidlici ze zásuvky a / nebo vyjměte akumulátor předtím, jako budete provádět nastavení přístroje, vyměňovat příslušenství nebo přístroj odložíte.** *Toto bezpečnostní opatření zabraňuje neúmyslnému spuštění přístroje.*
- d) **Nepoužívané elektrické nářadí uchovávejte mimo dosah dětí. Nenechte pracovat s přístrojem osoby, které nejsou s ním seznámené nebo které nečetly tyto pokyny.** *Elektrické nářadí je nebezpečné, pokud ho používají nezkušené osoby.*
- e) **Přístroj ošetřujte starostlivě. Kontrolujte, zda pohyblivé části přístroje bezchybně fungují a nezasekávají se, zda díly nejsou zlomené nebo poškozené, zda funkce elektrického nářadí není negativně ovlivněna. Poškozené díly nechte před nasazením přístroje opravit. Mnohé nehody mají svou příčinu ve zle udržovaném elektrickém nářadí.**
- f) **Řezné nástroje udržujte ostré a čisté.** *Pozorně ošetřované řezné nástroje s ostrými řeznými hranami se méně zasekávají a lehčeji se vedou.*
- g) **Používejte elektrické nářadí, příslušenství, nasazované nástroje atd. podle těchto pokynů a tak, jako je to pro tento speciální typ přístroje předepsané. Přitom zohledněte pracovní podmínky a prováděnou činnost. Používání elektrického nářadí na jiné jako určené účely může vést k nebezpečným situacím.**

## 5) Servis

- a) **Své elektrické nářadí nechte opravovat pouze kvalifikovanému personálu a jenom za použití originálních náhradních dílů.** *Tím zajistíte, že zůstane zachovaná bezpečnost přístroje.*

## Bezpečnostní pokyny pro řetězové pily

- **Dbejte na to, aby u běžící pily byly části Vašeho těla v bezpečné vzdálenosti od pilového řetězu.** *Před spuštěním pily zkontrolujte, zda se pilový řetěz ničeho nedotýká. Při práci s řetězovou pilou může malý moment nepozornosti vést k zachycení oblečení nebo některé části těla pilovým řetězem.*
- **Držte řetězovou pilu vždy pravou rukou za zadní rukojeť a levou rukou za přední rukojeť.** *Držení řetězové pily v obráceném pracovním postoji zvyšuje riziko poranění a nesmí se používat.*
- **Elektrické nářadí držte za izolované rukojeti, protože řetěz může přijít do styku s vlastním napájecím kabelem.** *Kontakt pilového řetězu s vedením pod napětím může dostat pod napětí i kovové části stroje a vést tak k úrazu elektrickým proudem.*
- **Elektrické nářadí držte za izolované rukojeti, protože řetěz může přijít do styku s vlastním napájecím kabelem.** *Kontakt pilového řetězu s vedením pod napětím může dostat pod napětí i kovové části stroje a vést tak k úrazu elektrickým proudem.*

- **Používejte ochranné brýle a protihlukovou ochranu sluchu. Doporučuje se další ochranné vybavení pro hlavu, ruce, nohy a chodidla. Vhodné ochranné oblečení snižuje nebezpečí zranění od odletujícího materiálu a náhodného kontaktu s pilovým řetězem.**
- **Nepracujte s řetězovou pilou na stromě. Při používání řetězové pily na stromě hrozí zranění.**
- **Dbejte vždy na pevný postoj a řetězovou pilu používejte pouze tehdy, pokud stojíte na pevném, bezpečném a rovném podkladě. Klouzavý podklad nebo nestabilní plocha, na které stojíte, jako např. žebřík, může vést ke ztrátě rovnováhy nebo ke ztrátě kontroly nad řetězovou pilou.**
- **Při řezání větve, která je napružená, buďte připraveni uskočit. Když prnutí ve vláknech dřeva povolí, může napružená větev obsluhu zasáhnout a / nebo řetězovou pilu strhnout tak, že nad ní ztratíte kontrolu.**
- **Budte zvláště opatrný při řezání křoví a mladých stromků. Tenký materiál se může do řetězové pily zachytit a udeřit Vás nebo Vás vyvést z rovnováhy.**
- **Ve vypnutém stavu noste řetězovou pilu za přední rukojeť, pilovým řetězem odvráceným od těla. Při transportu nebo odkládání řetězové pily vždy nasuňte ochranný kryt. Pozorné zacházení s řetězovou pilou snižuje pravděpodobnost náhodného kontaktu s pohybujícím se pilovým řetězem.**
- **Dodržujte pokyny pro mazání, napnutí řetězu a výměnu příslušenství. Nesprávně napnutý nebo namazaný řetěz se může buď přetrhnout, nebo zvýšit možnost zpětného vrhu.**
- **Udržujte rukojeti suché, čisté, bez oleje a tuku. Mastné, zaolejované rukojeti kloužou a vedou ke ztrátě kontroly.**
- **Řežte pouze dřevo. Nepoužívejte řetězovou pilu k pracím, na které není určena – příklad: nepoužívejte řetězovou pilu k řezání umělých hmot, zdiva nebo stavebních materiálů, které nejsou ze dřeva. Použití řetězové pily k pracím mimo určení může zavinit nebezpečné situace.**
- Nikdy se nepokoušejte používat neúplný stroj nebo stroj, který je opatřen neschválenými změnami.
- Děti a mladiství do 16 let nesmí obsluhovat elektrické řetězové pily.
- Pozor! Před prvním použitím řetězové pily si pozorně přečtete návod k použití a nechte se poučit, jste-li v používání řetězové pily začátečníkem. Půjčujte pilu pouze osobám, které jsou seznámeny s jejím použitím. Proto současně s pilou předejte také návod k použití.
- Řetězová pila smí být obsluhována pouze dostatečně zkušenými osobami. Uchovávejte tento návod k použití vždy spolu s řetězovou pilou.
- Pro elektrické nástroje s druhem upevnění Y: Pokud je nutná výměna připojovacího kabelu, pak musí být provedena výrobcem nebo jeho zástupcem, aby se předešlo bezpečnostním rizikům.
- Pro transport nechte motor vychladit a stroj zajistěte proti nechtěnému posunu před jeho transportem vozidlem. Při tom se zajistí, aby nedošlo k poškození nebo zranění. Přeprava vyvětvovací pily na tyči probíhá s nasazenou transportní ochranou.
- Nikdy s přístrojem nepracujte, budete-li unaveni nebo nemocni nebo pokus budete pod











vlivem alkoholu nebo jiných drog.

- Pokud přístroj nepoužíváte, uložte ho na suchém místě mimo dosah dětí.
- Síťový přívod by se měl pravidelně a před každým použitím kontrolovat; zajistěte, aby kabel nebyl poškozený nebo opotřebený. Přístroj nepoužívejte, pokud není kabel v pořádku; v takovém případě odnechte přístroj do autorizované opravy.
- Vidlici neodpojujte ze zásuvky tahem za kabel, ale za vidlici. Nepřetahujte prodlužovací kabel přes hrany, ostré nebo špičaté předměty, ani jej nelamte, např. pode dveřmi a v oknech.
- Musí být dodržovány příslušné pedpisy pro prevenci nehod a ostatní, všeobecn uznávaná bezpečnostní technická pravidla.
- Před všemi údržbářskými pracemi a péčí o pilu se musí pokaždé vytáhnout vidlice ze sítě.
- Výstraha! Nikdy neprovozujte stroj s vadnými ochrannými zařízeními nebo kryty nebo bez ochranných zařízení.
- Řetězová pila smí být provozována jen v kompletně smontovaném stavu. Nesmí chybět žádné ochranné zařízení.
- Noste vhodný pracovní oděv, tzn. ochranné brýle, ochranu sluchu, neklouzavé uzavřené boty a pracovní rukavice. Nenoste volný oděv, který by mohl být zachycen pohyblivými díly.
- Držte během provozu střížný nástroj dále od všech částí těla.
- Nikdy přístroj nezapínejte pokud se nenachází ve správné pracovní pozici.
- Zabraňte osobám a zvířatům v přístupu k pilovému listu.
- O pracovních přestávkách se musí přístroj odložit takovým způsobem, aby nebyl nikdo ohrožen. Vytáhněte vidlici ze zásuvky.
- Všechny části přístroje musí být pravidelně kontrolovány z hlediska poškození nebo stárnutí. Pístroj se nesmí používat, pokud není v bezvadném stavu.
- Přístroj používejte pouze za plného denního světla nebo za dostatečného umělého osvětlení.
- Přístroj nikdy nepoužívejte v dešti. Zabraňte, aby byl přístroj vystaven mokrú nebo vlhkosti. Nenechávejte přístroj přes noc venku.
- Z bezpečnostních důvodů nahradte opotřebené nebo poškozené díly. Používejte pouze originální náhradní díly a příslušenství.
- Před uvedením do provozu a po jakémkoliv nárazu zkontrolujte přístroj z hlediska známek opotřebení nebo poškození a nechte provést nezbytné opravy.
- Nikdy nepoužívejte náhradní díly a příslušenství, které nejsou pedepsány nebo doporueny výrobcem.
- Dbejte na to, aby ostatní pedmty nezpůsobily zkrat na kontaktech přístroje.
- Pocit brnění nebo necitlivosti rukou je známkou nadměrných vibrací. Při dlouhodobějším používání přístroje omezte dobu používání, vkládejte dostatečně dlouhé přestávky v práci, rozdělte práci mezi více osob nebo noste antivibrační ochranné rukavice.
- Určité hlukové zátěži nelze při používání tohoto přístroje zabránit. Přeložte hlukově intenzivní práce na schválené a k tomu určené časy. Dodržujte příp. doby klidu a omezte dobu práce na nejnutnější. Pro vaši osobní ochranu a ochranu osob nacházejících se v blízkosti je třeba nosit ochranu sluchu.

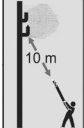

- Toto zařízení není určeno pro použití osobami (včetně dětí) s omezenými fyzickými, senzorickými nebo duševními schopnostmi nebo osobami bez zkušeností a znalostí.
- Pro používání venku je potřeba použít proudový chránič s brnění proudem 30 mA nebo méně.
- Provozujte stroj v doporučené poloze a pouze na pevném a rovném povrchu.
- Z pracoviště odklízejte devný odpad a pedmty, které již nepotřebujete.
- Neřežte v blízkosti hořlavých či plynů.
- Vadné řetzy musí být ihned vyměněny.
- Vyvětovací pila je určena jen k řezání dřeva. Vyvětovací pilu nepoužívejte k jiným účelům. Nepoužívejte ji k řezání předmětů, které nejsou ze dřeva. Používejte pouze prodlužovací kabely, které jsou vhodné pro práci venku.
- Vyvětovací pilu nepoužívejte, je-li ty nebo pila poškozena, špatn kalibrována i neúpln nebo ne bezpen smontována nebo pokud spoušt pilu nezapíná a nevypíná. etz se musí zastavit, pokud spoušt vymáknete.
- Doporučujeme, aby prvouživatel obdržel zaškolení v manipulaci s řetězovou pilou a v používání ochranného vybavení osob od zkušeného uživatele a aby se nejdříve v řezání zacvičil na kulatině na řezací koze nebo stojanu.
- Výstraha! Nepoužívejte stroj nikdy za špatných povětrnostních podmínek, zvláště při nebezpečí blesku!
- Dávejte pozor na padající větve. Strom před vyřezáváním prohlédněte. Padajícím vět-vím udělejte místo.
- Vyvětovací pilu nepoužívejte k řezání letorostů či křoví.
- Práce na žebřících, lešeních nebo stromech je zakázána. Při práci musí být řetězová pila vedena oběma rukama. Při řezání vyvíjejte na řetězovou pilu pevný, trvalý tlak. Vy-větovací pilu nepoužívejte k vyřezávání vtví, které mají větší průměr než řetězová lišta.
- Ostatní osoby držte mimo dosah řezacího konce vyvětovací pily – a v bezpečné vzdá-lenosti od pracovního místa.
- Tento přístroj nedisponuje žádnou elektrickou izolací. Dotkne-li se přístroj vysokona-pěťových vedení nebo přijde-li do jejich blízkosti, může dojít k těžkým zraněním až s následkem smrti. Elektřina může přes elektrický oblouk přeskočit z jednoho bodu na druhý. Čím vyšší je napětí, tím vyšší je vzdálenost, kterou může elektřina tímto způso-bem urazit. Rovněž může být elektřina vedena větvemi a jinými objekty, zvláště jsou-li mokré. Proto vždy udržujte minimální vzdálenost 10 m mezi přístrojem a vysokonapě-ťovými vedeními nebo takovými objekty, které jsou s nimi spojeny.
- Nestůjte přímo pod větví, která má být uříznuta. Stůjte vždy vně dráhy padajících větví.

### 3. Vysvětlení symbolů

SYMBOLY	VYSVĚTLENÍ
	<p>Před uvedením do provozu a před všemi pracemi na údržbě, montáži a čištění si důkladně přečtěte návod k obsluze.</p>
	<p>Před spuštěním elektrického nářadí si nasadte ochrannou přilbu, ochranné brýle a ochranu sluchu.</p>
	<p>Při provozu přístroje používejte pevné boty a rukavice.</p>
	<p>POZOR!</p>
	<p>Při poškození přírodního elektrického kabelu nebo prodlužovacího kabelu ihned vytáhněte elektrickou vidlici ze zásuvky.</p>
	<p>Elektrické nářadí nepoužívejte při dešti ani jej dešti nevystavujte.</p>
	<p>Třída ochrany II</p>
	<p>Potvrzuje shodu elektrického nářadí se směrnicemi Evropských společenství.</p>
	<p>Vyřazené elektrické nářadí a jiné elektrotechnické a elektrické výrobky shromažďujte odděleně a odevzdejte k ekologickému zhodnocení.</p>
	<p>Udržujte vzdálenost minimálně 10 m od vedení elektrického proudu. Nebezpečí života zasažením elektrickým proudem!</p>
	<p>Zaručená hladina akustického výkonu L<sub>WA</sub> 104 dB(A)</p>

#### 4. Popis stroje a obsah balení (Obr. 1)

1. Přívodní elektrický kabel
2. Odlehčení kabelu
3. Spínač ZAP/VYP
4. Rukojeť
5. Vysouvací násada
6. Část rukojeti s měkkým obložněním
7. Rychloupínání vysouvací násady
8. Skříň motoru
9. Kryt ozubeného řetězového kola
10. Uzávěr olejové nádrčky
11. Multifunkční nářadí
12. Pilový řetěz
13. Lišta
14. Blokování zapnutí
15. Ochranný kryt lišty
16. Popruh přes rameno
17. Bod pro upevnění (popruhu)
18. Motýlová matice lišty
19. Vnější kroužkem SDS
20. Návod k použití

#### 5. Montáž

**Pozor!** Řetězovou pilu připojte k síti teprve, když je kompletně namontovaná a je seřízeno napnutí řetězu. Když provádíte práce na řetězové pile, používejte vždy ochranné rukavice, abyste předešli zranění.

##### 5.1 Montáž lišty a pilového řetězu (obr. 2 - 5)

Pečlivě vybalte všechny součásti a zkontrolujte je na úplnost. (obr. 1)

 **Pozor! Nebezpečí zranění. Při montáži řetězu používejte bezpečnostní rukavice.**

- Řetězovou pilu položte na stabilní podklad.
- Otáčejte roubíkovým šroubem (18) proti směru chodu hodinových ručiček pro otevření krytu řetězové klady (9) (viz obr. 2).
- Pilový řetěz (12) položte na lištu (13) a dbejte na směr chodu řetězu. **Řezné zuby na horní straně lišty musí směřovat dopředu** (viz obr. 3).
- Volný konec pilového řetězu položte přes hnací řetězové kolo (viz obr. 4, B) a lištu (13) s podélným otvorem přes vedení lišty (C).
- Namontujte kryt řetězové klady (9) a zašroubujte mírně roubíkový šroub (18) ve směru pohybu hodinových ručiček, aby byl kryt ručně zafixován (obr. 2).
- Dbejte na to, aby čep napnutí řetězu (E) (obr. 5) přesně seděl v malém otvoru v liště (viz obr. 4 D).
- Nastavte poté napínacím řetězovým kroužkem SDS (19) správné napnutí řetězu (viz následující oddíl).

##### 5.2 Napnutí pilového řetězu (obr. 6 a 7)

 **Pozor!** Před kontrolou a nastavováním vždycky vytáhněte síťovou zástrčku. Když provádíte práce na řetězové pile, používejte vždy ochranné rukavice, abyste předešli zranění.

- a) Směr +: Napnutí řetězu
- b) Směr - : Povolení řetězu

Pokud je přístroj vybaven systémem SDS, znamená to, že lze řetěz a lištu (vodící lišta) povolit nebo napnout bez použití nástroje. Napínacím řetězovým kroužkem (19) SDS lze nastavit napnutí řetězu. Roubíkovým šroubem (18) SDS lze lištu povolit nebo upevnit.

Povolte mírně roubíkový šroub (18) proti směru chodu hodinových ručiček. Nastavte poté vnějším kroužkem SDS (19) správné napnutí řetězu (povolit-/ utáhnout +) (obr. 6). Napněte řetěz natolik, až je možné ho uprostřed lišty nadzdvihnout asi o 2 mm, jak je znázorněno na obr. 7. Nyní roubíkový šroub (18) dotáhněte.

 **Pozor: Během doby záběhu je třeba řetěz častěji dopínat. Když řetěz kmitá nebo vybíhá z drážky, ihned jej znovu napněte!**

##### Pokyny k napínání řetězu

Pilový řetěz musí být správně napnutý, aby zaručil bezpečný provoz. Správné napnutí zjistíte, když lze pilový řetěz uprostřed lišty nadzvednout o 2 mm. Protože se pilový řetěz během řezání ohřívá a tím mění svou délku, kontrolujte napnutí řetězu nejpozději každých 10 minut a napnutí v případě potřeby upravte. To platí zvláště pro nové pilové řetězy. Po dokončené práci pilový řetěz povolte, protože se při chlazení zkracuje. Tím zamezíte poškození řetězu.

##### 5.3 Mazání pilového řetězu

 **Pozor!** Před kontrolou a seřizováním vždy vytáhněte elektrickou vidlici ze zásuvky. Při práci na řetězové pile vždy používejte ochranné rukavice, aby se zamezilo zranění.

 **Pozor!** Nikdy řetěz neprovazujte bez oleje na pilové řetězy! Používání řetězové pily bez oleje na pilové řetězy nebo s hladinou oleje pod značkou minima vede k poškození řetězové pily!

 **Pozor!** Nepoužívejte starý olej. To vede k poškození Vaší řetězové pily a ztrátě záruk.

##### Plnění olejové nádrčky (Obr.8 a 9)

- Řetězovou pilu položte na rovnou plochu.
- Prostor kolem uzávěru olejové nádrčky (pol.10) očistěte a pak uzávěr otevřete.
- Nádrčku naplňte olejem na pilové řetězy. Přitom dávejte pozor, aby se do nádrčky na olej nedostaly nečistoty, které by mohly ucpat olejovou trysku.
- Uzávěr olejové nádrčky (pol.10) zavřete.
- Před zahájením práce zkontrolujte funkci mazání řetězu. Zapněte pilu s namontovanou řezací soupravou a podržte ji v dostatečné vzdálenosti nad světlým podkladem (opatrně, nedotýkejte se pilou zemí!). Pokud se ukáže olejová stopa, pracuje mazání řetězu bezchybně (obr. 9).

#### 6. Provoz

##### 6.1 Nastavení délky teleskopu

1. Povolte aretaci teleskopu (7), jak je znázorněno na obr. 10.

2. Vytáhněte vřeteno (5) na požadovanou délku (obr. 10).
3. Aretaci teleskopu opět upevněte – vřeteno je nyní zaaretováno v požadované poloze.

## 6.2 Připojení přívodu elektrického proudu

- Přívodní elektrický kabel zapojte do vhodného prodlužovacího kabelu. Přitom dávejte pozor, aby prodlužovací kabel měl dostatečný průřez vodičů pro výkon řetězové pily.
- Prodlužovací kabel podle obrázku (obr.11) zajistěte proti tahové síle a neúmyslnému rozpojení.
- Prodlužovací kabel připojte do předpisově instalované elektrické zásuvky se zemním kolíkem. Doporučujeme používat kabel s výraznými signálními barvami (červený nebo žlutý). Zamezte to nebezpečí neúmyslného poškození řetězovou pilou.

### Doporučení

Přístroj připojte pouze na takové zdroje proudu, které jsou chráněné proudovým chráničem (RCD) s vybavovacím proudem max. 30 mA.

## 6.3 Spínač VYP/ZAP

### Zapnutí

- Řetězovou pilu pevně držte oběma rukama za rukojeti (palec pod rukojetí).
- Stiskněte a držte stisknuté blokování zapnutí (obr. 11).
- Řetězovou pilu zapněte spínačem ZAP/VYP (pol. 3). Blokování zapnutí (pol.14) lze nyní zase pustit.

### Vypnutí

- Uvolněte spínač ZAP/VYP (pol.3). Když práci přerušíte, vždy vytáhněte elektrickou vidlici ze zásuvky.

## 7. Práce s řetězovou pilou

### 7.1 Příprava

Je předepsáno, že před každým použitím nebo po pádu vyvrtovací pily na tyči se musí pečlivě zkontrolovat z hlediska opotřebení a případného poškození. Případná zjištěná poškození ihned odstraňte sami nebo v autorizovaném servisu. Před uvedením vyvrtovací pily na tyči do provozu zkontrolujte následující body:

- Správné usazení ramenního popruhu a rychloodpínací mechanismus
- Poškození přístroje, jako např. trhliny na vodičí kolejnici
- Správné usazení vodičí kolejnice
- Směr montáže a chodu a bezvadný stav (ostrost) řetězové pily
- Napnutí pilového řetězu (u nového řetězu provádějte kontrolu a seřízení častěji)
- Funkce mazání řetězu

### Stav řetězové pily

Před zahájením práce zkontrolujte poškození krytu, přívodního kabelu, pilového řetězu a lišty. Zjevně poškozený stroj nikdy neuvádějte do provozu.

### Nádržka na olej

Plný stav oleje v nádržce. I během práce kontrolujte,

jestli je v nádržce dostatek oleje. Aby se zamezilo poškození řetězové pily, nikdy s ní nepracujte, když v nádržce není olej nebo hladina oleje klesla pod značku minima. Jedno naplnění stačí asi na 10 minut řezání podle přestávek a zatížení pily.

### Pilový řetěz

Napnutí pilového řetězu, stav ostří. Čím je pilový řetěz ostřejší, tím snadněji a bezpečněji lze řetězovou pilu ovládat. Totéž platí pro napnutí řetězu. Pro zvýšení své bezpečnosti kontrolujte napnutí řetězu i během práce, nejpозději každých 10 minut! Zvláště nové pilové řetězy mají sklon ke zvýšenému protahování.

### Ochranný oděv

Bezpodmínečně noste odpovídající, těsně přiléhající ochranné oblečení jako protipořezový oděv pro práci s řetězovou pilou, rukavice a bezpečnou obuv.

### Ochrana sluchu a ochranné brýle

Používejte ochrannou přilbu s integrovanou ochranou sluchu a obličje. Poskytuje ochranu před padajícími větvemi a šlehačícími větvičkami.

### Montáž popruhu

**⚠️ ŮSTRAHA!** Nebezpečí poranění! Pokud se nosný popruh v nouzovém případě včas neuvolní, může dojít k vážným poraněním.

1. Popruh si nasadte tak, aby Vám šel přes pravé rameno (obr. 12).
2. Karabinku (A) zahákněte v otvoru úchytky na trubce hřídele (obr. 13).

Popruh nikdy nenoste šikmo přes hrud', ale vždy jen na rameni, abyste mohli zařízení v případě nebezpečí rychle odhodit od těla.

### Bezpečná práce

Návod k obsluze obsahuje důležité pokyny, jak bezpečně a správně pracovat s vyvrtovací pilou na tyči a jak zabránit rizikům.

Pokud by přesto došlo k zablokování mezi řezaným materiálem a pilovým řetězem, ihned ho vypněte. Počkejte, dokud se pilový řetěz nezastaví. Vytáhněte síťovou zástrčku a natáhněte si ochranné rukavice proti pořezání a blokádu odstraňte.

Pokud musí být vyjmuty vodičí kolejnice (lišta), postupujte dle pokynů uvedených v kapitole Montáž.

Po odstranění blokády a opětovné montáži se musí provést zkušební chod. Pokud by při tom byly zjištěny vibrace nebo mechanický hluk, práci přerušte a obraťte se na autorizované servisní pracoviště.

Pokud by se toto riziko opakovalo častěji, doporučujeme absolvovat školení.

- Aby se zaručila bezpečnější práce, je předepsaný maximální pracovní úhel 60° (obr. 14).
- Nikdy nestůjte pod řezanou větví.
- Pozor při řezání napružených větví a tříštivého dřeva.
- Možné nebezpečí zranění padajícími větvemi a odmrštěnými částmi dřeva!
- Když je stroj v provozu, nesmí se do nebezpečné oblasti dostat osoby ani zvířata.
- Stroj není při styku s vedením vysokého napětí chráněný proti úrazům elektrickým proudem. Udržujte

vzdálenost minimálně 10 m od vedení elektrického proudu. Nebezpečí života zasažením elektrickým proudem!

- Ve svahu stůjte vždy nad řezanou větví nebo vedle ní.
- Pilu držte co nejlíže k tělu. Tak si nejlépe udržíte rovnováhu.

### **Techniky řezání**

- Při prořezávání držte pilu pod úhlem maximálně 60° vůči rovině, abyste nebyli zasaženi padajícími větvemi.
- Nejdříve odřízněte spodní větev stromu. Tím se usnadní padání odřezaných větví.
- Na konci řezu se pro obsluhu náhle zvýší hmotnost pily, protože pila už není opřena o větev. Hrozí nebezpečí ztráty kontroly nad pilou.
- Pilu vytahujte z řezu pouze s běžícím řetězem. Tím se zamezí sevření pily v řezu.
- Neřežte vrcholem lišty.
- Neřežte v místě výrůstku další větve. Zabránilo by to zhojení rány stromu.

### **Odříznutí menší větve (Obr.15)**

Dosedací plochu pily přiložte na větev. To zamezí trhavým pohybům pily na začátku řezu. Pilu vedte přes větev lehkým tlakem shora dolů.

### **Odříznutí větší a delší větve (Obr.16)**

U větších větví provedte odlehčovací řez.

- a) Nejdříve horní stranou lišty nařízněte zdola nahoru 1/3 průměru větve.
- b) Pak řežte spodní stranou lišty shora dolů směrem k prvnímu odlehčovacímu řezu.
- c) Delší větve odřežte po částech, abyste měli kontrolu nad místem dopadu.

### **Zpětný vrh**

Pod pojmem zpětný vrh se rozumí náhlé vyhození a zpětný vrh běžící řetězové pily. Příčinou je většinou kontakt vrcholu lišty s obrobkem nebo zablokování pilového řetězu.

Při zpětném vrhu vznikají bezprostředně velké síly. Proto řetězová pila reaguje většinou nekontrolovaně. Následkem je často velmi vážné zranění pracovníka nebo osob v okolí.

Nebezpečí zpětného vrhu je největší, když pilu nasadíte na větev vrcholem lišty, protože tam je působení páky nejsilnější. Proto pilu nasazujte vždy co nejvíce na plocho.

### **Pozor!**

- Vždy dávejte pozor na správné napnutí řetězu!
- Používejte jen řetězové pily bez závad!
- Pracujte pouze s předpisově nabroušeným pilovým řetězem!
- Neřežte horní hranou ani vrcholem lišty!
- Řetězovou pilu držte vždy pevně oběma rukama!

### **Řezání napruženého dřeva**

Řezání napruženého dřeva, vyžaduje zvláštní opatření! Napružené dřevo, které se řezáním uvolní, reaguje někdy zcela nekontrolovaně. To může vést k velmi vážným až smrtelným úrazům. Takové práce smí provádět pouze vyškolení odborníci.

## 8. Technické údaje

### Elektrická prořezávací pila IEAS 750

Síťové napětí	230-240 V ~ / 50 Hz
Jmenovitý výkon	750 W
Jmenovité otáčky	6000 min <sup>-1</sup>
Délka lišty	203 mm / 8"
Délka řezu	185 mm
Proměnné nastavení výšky	od 185 cm do 268 cm
Pracovní výška	do 4 m
Rychlost řezu při jmenovitých otáčkách	11,2 m/s
Náplň olejové nádržky	90 ml
Hmotnost s lištou a řetězem	3,5 kg
Řetěz	ALP-50-33S/Kangxin
Lišta	AP08-33-507P/Kangxin
Třída ochrany	II
Hladina akustického tlaku L <sub>PA</sub> EN ISO 11680-1:2011	89 dB(A) K = 3 dB
Hladina akustického výkonu L <sub>WA</sub>	104 dB(A)
Hodnota emitovaných vibrací EN ISO 11680-1:2011	2,61 m/s <sup>2</sup> K = 1,5 m/s <sup>2</sup>

### Používejte ochranu sluchu. Působení hluku může způsobit ztrátu sluchu.

Hodnoty hlukových emisí na základě zákona o bezpečnosti produktů (něm. ProdSG) resp. směrnice ES o strojním zařízení: Hladinu akustického výkonu je nutné snížit dle používání a prováděné činnosti natolik, aby bylo eliminováno ohrožení zdraví obsluhy. Hladina akustického tlaku na pracovišti může vystoupit nad 80 dB (A). V takovém případě je nutno, aby obsluha přijala nezbytná ochranná opatření (např. nosila chrániče sluchu).



#### Pozor!

Hodnota vibrací se mění podle oblasti použití elektrického nářadí a ve výjimečných případech může být nad uvedenými hodnotami.

**Výstraha:** Skutečná hodnota emisí vibrací vyskytující se během používání stroje se může od hodnoty uváděné v příručce nebo výrobcem lišit. Z hlediska přesnosti by měly být při odhadu stupně zatížení vzaty v úvahu všechny fáze práce během skutečného používání, např. časy, kdy je nástroj vypnutý, běží naprázdno a není používán. Tímto způsobem lze významně snížit stupeň zatížení během celé pracovní doby.

Při pravidelném používání tohoto nástroje byste měli nosit antivibrační rukavice a vyhýbat se práci při teplotě prostředí 10°C a méně.

Vypracujte plán práce pro rozdělení používání vysoce vibračních nástrojů na více dní.

Zajistěte co nejnižší vibrace přístroje prováděním pravidelné údržby a pomocí pevných dílů na přístroji.

Opotřebované díly ihned vyměňte.

Uváděná hodnota emisí vibrací byla změřena dle normovaného zkušebního postupu a lze ji využít k porovnání s jiným elektrickým přístrojem.

**Pozor: Ochrana proti hluku!** Dodržujte při uvádění do provozu regionální předpisy.

## 9. Údržba

**⚠️ Pozor!** Před kontrolou a nastavováním vždycky vytáhněte síťovou zástrčku. Když provádíte práce na řetězové pile, používejte vždy ochranné rukavice, abyste předešli zranění.

Pro zajištění dlouhého a spolehlivého používání vyvětřovací pily na tyči provádějte pravidelně následující údržbu.

Kontrolujte vyvětřovací pilu na tyči z hlediska: uvolněného nebo poškozeného pilového řetězu uvolněného upevnění opotřebením, především u řetězu, vodicí kolejnice a řetězového kola opotřebených a poškozených dílů správně namontovaných a neporušených krytů a ochranných zařízení.

Před použitím vyvětřovací pily na tyči musí být provedeny nutné opravy nebo údržba.

Bezpečnostní zařízení sejmутá z důvodu údržby a čištění musí být opět řádně namontována a zkontrolována.

### 9.1 Výměna pilového řetězu a lišty.

Lišta se musí vyměnit, když

- je vodicí drážka lišty opotřebovaná.
- je čelní vodicí kolečko lišty poškozené nebo opotřebované.

Přitom postupujte podle popisu v kapitole „Montáž lišty a pilového řetězu“!

### 9.2 Kontrola automatického mazání řetězu

Pravidelně kontrolujte funkci automatického mazání řetězu, aby se předešlo přehřátí a s tím spojenému poškození lišty a pilového řetězu. K tomu namířte vrchol lišty proti hladké ploše (deska, odřezek stromu) a nechte řetězovou pilu běžet. Pokud se během tohoto postupu ukáže zvětšující se olejová stopa, pracuje automatické mazání řetězu správně. Pokud žádnou zřetelnou olejovou stopu není vidět, přečtěte si příslušné pokyny v kapitole „Vyhledávání závad“!

Pokud ani tyto pokyny nepomohou, obraťte se na náš servis nebo podobně kvalifikovanou dílnu.

**⚠️ Pozor!** Pilou se přitom nedotýkejte povrchu. Udržujte dostatečnou bezpečnou vzdálenost (asi 20 cm).

### 9.3 Broušení pilového řetězu

Efektivní práce s řetězovou pilou je možná jenom tehdy, když je pilový řetěz v dobrém stavu a nabroušený. Snižujte se tím i nebezpečí zpětného vrhu. Pilový řetěz lze nechat nabrousit u každého odborného prodejce. Nepokoušejte se pilový řetěz nabrousit sami, pokud k tomu nemáte vhodné nářadí a potřebné zkušenosti.

## 10. Čištění a skladování

- Pravidelně čistěte napínací mechanismus tak, že jej vyfoukáte stlačeným vzduchem nebo očistíte kartáčem. K čištění nepoužívejte žádné nářadí.
- Rukojeti udržujte čisté, bez oleje, aby se zaručilo bezpečné držení pily.
- Pilu v případě potřeby očistěte vlhkou utěrkou a případně jemným čisticím prostředkem.

- Když se řetězová pila nepoužívá delší dobu, vylijte mazací olej z nádržky. Pilový řetěz a lištu ponořte na chvíli do olejové lázně a pak zabalte do olejového papíru.

## ⚠️ Pozor!

- Při transportu nebo odkládání řetězové pily vždy nasaňte ochranný kryt.
- Když budete k přepravě pily používat vozidlo, umístěte ji tak, aby nemohla ohrozit osoby, a pevně ji upevněte.
- Před každým čištěním odpojte síťovou vidlici ze zásuvky.
- Pilu pro čištění nikdy nesmíte ponořit do vody ani jiné kapaliny.
- Řetězovou pilu uložte na suchém a bezpečném místě, mimo dosahu dětí.

## 11. Pokyny k ochraně životního prostředí / likvidaci

Vysloužilou pilu odevzdejte na sběrném místě k odborné likvidaci. Odstříhnete přírodní elektrický kabel, aby se zamezilo zneužití pily. Nevyhazujte zařízení do komunálního odpadu, ale v rámci ochrany životního prostředí jej odevzdejte na sběrném místě pro elektrická zařízení. O adresách a otvíracích časech se informujte na obecním úřadě. Na příslušných sběrných místech odevzdejte rovněž balicí materiály a opotřebované díly příslušenství.



**Pouze pro země EU**

**Nevyhazujte elektrické nářadí do komunálního odpadu!**

Podle evropské směrnice 2012/19/EU o odpadních elektrických a elektronických zařízeních (OEEZ) a podle jejího převedení do národního práva se musí opotřebené elektrické nářadí shromažďovat odděleně a odevzdat k ekologickému zpracování.

Alternativa recyklace k požadavku zpětného zaslání:

Majitel elektrického nářadí je v případě likvidace alternativně místo zpětného zaslání povinen spoluúčastí na odborném zhodnocení. Vysloužilé zařízení lze rovněž odevzdat na sběrném místě, které provede likvidaci ve smyslu národních právních předpisů o recyklaci a nakládání s odpady. Netýká se součástí příslušenství a pomocných prostředků bez elektrických součástí.

## 12. Opravy

Opravy elektrických spotřebičů smí provádět jen elektro-oborníci. Popište prosím při zaslání vámi zjištěnou chybu.

## 13. Záruční podmínky

Nezávisle od závazku prodejce vyplývajícího z kupní smlouvy vůči konečnému odběrateli poskytujeme na toto elektrické zařízení následující záruku:

Záruční doba je 24 měsíců a začíná datem prodeje, které je třeba prokázat originálním pokladním dokladem. U komerčního užívání a půjčování se záruční doba snižuje na 12 měsíců. Záruka se nevztahuje na díly podléhající rychlému opotřebením a na škody vzniklé v důsledku používání nesprávného příslušenství a oprav za použití

neoriginálních dílů a v důsledku použití násilí, úderu nebo rozbití a svévolného přetížení motoru. V rámci záruky se provádí pouze výměna vadných dílů, a ne kompletních přístrojů. Opravy v záruce smějí provádět pouze autorizované opravný nebo podnikový servis. V případě cizího zásahu záruka zaniká.

Porto, zasilatelské jakož i následné náklady nese kupující.

## 14. Objednávka náhradních dílů

Potřebujete-li příslušenství nebo náhradní díly, obraťte se prosím na náš servis.

Nepoužívejte pro práci s tímto přístrojem žádné přídavné součásti kromě těch, které jsou doporučeny naší společností. Jinak může obsluha nebo nezúčastněná osoba

nacházející se v blízkosti utrpět vážná zranění nebo se může přístroj poškodit.

Při objednávání náhradních dílů by se měly uvést tyto údaje:

- Typ zařízení
- Katalogové číslo zařízení

## 15. Vyhledávání závad



### Pozor!

Před hledáním závad zařízení vypněte a vytáhněte elektrickou vidlici ze zásuvky.

Následující tabulka ukazuje příznaky nedostatků a popisuje, jaká opatření můžete provést, když stroj nepracuje správně. Když se Vám pomocí tabulky nepodaří problém lokalizovat a odstranit, obraťte se na servisní dílnu.

Příčina	Závada	Odstranění
Řetězová pila nepracuje	Nemá elektrické napájení	Zkontrolovat zdroj napájení proudem.
	Vadná zásuvka	Zkusit jiný zdroj elektrického proudu, případně změnit.
	Prodlužovací elektrický kabel poškozený	Kabel zkontrolovat, případně vyměnit.
	Vadná pojistka	Vyměnit pojistku
Řetězová pila pracuje nepravidelně	Přívodní elektrický kabel poškozený	Vyhledat odbornou dílnu
	Vadný externí kontakt	Vyhledat odbornou dílnu
	Vadný vnitřní kontakt	Vyhledat odbornou dílnu
	Vadný spínač ZAP/VYP	Vyhledat odbornou dílnu
Suchý pilový řetěz	V nádržce není olej	Doplnit olej
	Odvzdušňovací otvor v uzávěru olejové nádržky ucpaný	Uzávěr olejové nádržky vyčistit
	Výtokový kanálek oleje zanesený	Výtokový kanálek oleje uvolnit
Řetěz/vodící lišta horká	V nádržce není olej	Doplnit olej
	Odvzdušňovací otvor v uzávěru olejové nádržky ucpaný	Uzávěr olejové nádržky vyčistit
	Výtokový kanálek oleje zanesený	Výtokový kanálek oleje uvolnit
	Řetěz tupý	Řetěz nabrousit nebo vyměnit
Pilový řetěz škube, vibruje nebo neřeže správně	Napnutí řetězu příliš volné	Seřídít napnutí řetězu
	Řetěz tupý	Řetěz nabrousit nebo vyměnit
	Řetěz opotřebovaný	Řetěz vyměnit
	Zuby řetězu ukazují špatným směrem	Pilový řetěz znovu nasadit se zuby ve správném směru



## Elektromos ágfűrész IEAS 750

### Tartalomjegyzék

1. Rendeltetésszerű használat
  2. Általános biztonsági előírások
  3. Szimbólummagyarázat
  4. Készülékleírás és a szállítási egység
  5. Összeszerelés
  6. Üzemeltetés
  7. A láncfűrész használata
  8. Műszaki adatok
  9. Karbantartás
  10. Tisztítás és tárolás
  11. Környezetvédelmi/ártalmatlanítási tudnivalók
  12. Javítószolgálat
  13. Pótalkatrész-rendelés
  14. Hibakeresés
- Garanciális feltételek  
EK megfeleléségi nyilatkozat

### Csomagolás

A készülék olyan csomagolásban található, amely megakadályozza a sérüléseket szállítás közben. Ez a csomagolás nyersanyag, így újra felhasználható vagy a nyersanyag-körforgásba visszaforgatható.

**A készülékek használata során be kell tartani néhány biztonsági intézkedést a sérülések és károk megakadályozása érdekében:**

- Gondosan olvassa el a kezelési útmutatót, és tartsa be az abban található utasításokat. Ennek a használati utasításnak az alapján ismerkedjen meg a készülékkel, annak helyes használatával, valamint a biztonsági előírásokkal.
- Őrizze meg jól, hogy az információk mindig rendelkezésre álljanak.
- Amennyiben a készüléket más személynek továbbadja, adja át a készülékkel a kezelési útmutatót is..

**Nem vállalunk felelősséget azokért a balesetekért vagy károkért, amelyek az útmutató figyelmen kívül hagyásából keletkeznek.**

### 1. Rendeltetésszerű használat

Ezt a láncfűrész csak egy személy, kizárólag fa fűrészelésére használhatja. A láncfűrész a jobb kézzel a hátsó markolatot és a bal kézzel az első markolatot fogva kell tartani. A láncfűrész használata előtt a felhasználó a használati útmutatóban található összes tanácsot és utasítást olvassa el és értelmezze. A felhasználó viseljen megfelelő személyi védőfelszerelést. Kerülje a szerszámok használatát 10°C-on, vagy az alatti hőmérsékleten. Készítsen munkatervet, és ossza el több napra a nagy rezgésterhelésű szerszámok használatát.



**A láncfűrészrel csak fa fűrészelhető.** A fűrész nem használható műanyag, kő, fém vagy idegen tárgyakat (például szegeket vagy csavarokat) tartalmazó fa megmunkálásához!

### Maradék kockázatok

Vegye figyelembe, hogy bizonyos nemzeti előírások, mint pl. a munkavédelmi és környezetvédelmi rendelkezések korlátozhatják a láncfűrész használatát. Maradék kockázatok akkor is maradnak, ha a szerszámot az előírásoknak megfelelően használja. Jelen szerszám szerkezetéhez és kiviteléhez kapcsolódóan a következő veszélyek jelentkezhetnek:

1. Tüdőkárosodás, amennyiben nem visel megfelelő porvédő maszkot.
2. Halláskárosodás, amennyiben nem visel megfelelő hallásvédőt.
3. Vágási sérülések, amennyiben nem visel megfelelő védőruházatot.
4. A kéz-kar rezgések által okozott egészségkárosodások, amennyiben hosszabb ideig használja a készüléket vagy nem megfelelően végzi a vezetést és karbantartást.

**Figyelmeztetés!** Ez a gép üzemeltetés közben elektromágneses mezőt hoz létre. Ez a mező bizonyos körülmények között negatív hatással lehet az aktív vagy passzív orvosi implantátumokra. A súlyos vagy halálos sérülések veszélyének csökkentése érdekében javasoljuk, hogy az orvosi implantátummal rendelkező személyek a gép használata előtt konzultáljanak orvosukkal vagy az orvosi implantátum gyártójával.

### Figyelmeztetés!

Egy szerszám kitágított használata a használót rázkódásnak teszi ki, ami fehér ujj jelenséghez (Raynaud-szindróma) vagy karpális-alagút-szindrómához vezethet.

Ez az állapot csökkenti a kéz azon képességét, hogy hőmérsékleteket érezzen és szabályozzon, tompaságot és hőérzékenységet okoz és ideg- és keringési zavarokhoz és szövetelhaláshoz vezethet.

Nem minden faktor, amely fehér ujj jelenséghez vezet, ismert, de hideg időjárás, dohányzás és olyan betegségek, amelyek ereket és a vérkeringést érintik, illetve nagy ill. sokáig tartó terhelések rázkódások miatt a fehér ujj jelenség keletkezésének faktoraiként ismeretesek. Vegye figyelembe a következőket, hogy a fehér ujj jelenség és a karpális alagút szindróma kockázatát csökkentse:

- Viseljen kesztyűt és tartsa melegen kezeit.
- Tartsa a készüléket jól karvab. Egy szerszám laza komponensekkel vagy sérült vagy elhasznált tompítókkal nagyobb rezgésekre képes.
- Mindig tartsa szorosan a markolatot, de ne fogja mindig át a kézi fogantyút túlzott nyomással. Tartson sok szünetet.

Minden fent nevezett intézkedés sem zárhatja ki a fehér ujj jelenség és a karpális alagút szindróma kockázatát. Hosszan tartó és rendszeres használóknak ezért javasoljuk, hogy a kezeik és ujjaik állapotát pontosan tartsák szemmel. Haladéktalanul keressen fel egy orvost, ha az egyik fenti tünet fellépne.

## 2. Általános biztonsági tudnivalók elektromos szerszámgépekhez

**Figyelmeztetés!** Olvasson el minden biztonsági tudnivalót és utasítást. A biztonsági tudnivalók és utasítások betartásának elmulasztása áramütést, tüzet és/vagy súlyos sérüléseket okozhat.

**A jövőbeni használat érdekében őrizzen meg minden biztonsági tudnivalót és útmutatót.**

A biztonsági tudnivalókban alkalmazott „elektromos szerszámgép” fogalom hálózatról (hálózati kábellel) működtetett elektromos szerszámgépekre és akkuval (hálózati kábel nélkül) működtetett elektromos szerszámgépekre vonatkozik.

### 1) Munkahelyi biztonság

- Munkaterületét mindig tartsa tisztán és jól megvilágítva.** *A rendetlenség vagy a megvilágítatlan munkaterületek balesetekhez vezethetnek.*
- Ne dolgozzon az elektromos szerszámgéppel robbanásveszélyes környezetben, ahol éghető folyadékok, gázok vagy porok találhatóak.** *Az elektromos szerszámgépek szikrákat hoznak létre, melyek meggyújthatják a port vagy a gőzöket.*
- Az elektromos szerszámgép használata közben tartsa távol a gyermekeket és az egyéb személyeket.** *Ha elvonják a figyelmét, elveszítheti a készülék feletti uralmat.*

### 2) Elektromos biztonság

- Az elektromos szerszámgép csatlakozó dugójának passzolnia kell a dugaszoló aljzatba.** *A dugót semmilyen módon sem szabad módosítani. Ne használjon adapter dugókat védőföldelt elektromos készülékekkel együtt. A módosítás nélküli dugók és a megfelelő dugaszoló aljzatok csökkentik az áramütés kockázatát.*
- Kerülje teste érintkezését a földelt felületekkel, mint pl. csövekkel, fűtőtestekkel, tűzhelyekkel és hűtőszekrényekkel.** *Megnő az áramütés veszélyének kockázata, ha az Ön teste földelve van.*
- A készüléket tartsa távol esőtől és nedvességtől.** *Nő az áramütés kockázata, ha víz hatol be az elektromos készülékbe.*
- Ne használja a kábelt rendeltetésétől eltérő célokra, a készülék hordozásához, felakasztásához vagy a dugó dugaszoló aljzataból történő kihúzásához.** *Tartsa*

távol a kábelt hőtől, olajtól, éles peremektől vagy mozgásban lévő készülékelemektől. *A sérült vagy összegabalyodott kábelek növelik az áramütés kockázatát.*

- e) **Ha egy elektromos szerszámgéppel a szabadban akar dolgozni, csak olyan hosszabbító kábelt használjon, amely kültérben történő használatra is engedélyezett.** *A kültéri használatra alkalmas hosszabbító kábel alkalmazása csökkenti az áramütés kockázatát.*
- f) **Ha elkerülhetetlen egy elektromos szerszámgép nedves környezetben történő használata, alkalmazzon hibaáramvédő kapcsolót.** *A hibaáramvédő kapcsoló használata csökkenti az áramütés kockázatát.*

### 3) Személyek biztonsága

- a) **Legyen figyelmes, ügyeljen arra, hogy mit csinál és az elektromos szerszámgéppel végezze a munkát racionálisan. Soha ne használjon elektromos szerszámgépet, ha fáradt, illetve kábítószerek, alkohol vagy gyógyszerek hatása alatt áll.** *Egy elektromos szerszámgép használata közben egyetlen figyelmetlen pillanat is komoly sérülésekhez vezethet.*
- b) **Hordjon személyi védőfelszerelést és mindig egy védőszemüveget.** *A személyi védőfelszerelés, úgymint a pormaszok, a csúszásálló biztonsági cipők, a védősisak vagy a hallásvédő viselése, az elektromos szerszámgép mindenkorifajtája és alkalmazása függvényében, csökkenti a sérülések kockázatát.*
- c) **Kerülje a véletlen üzembe helyezést. Győződjön meg arról, hogy az elektromos szerszámgép ki van kapcsolva, mielőtt áramellátásra és/vagy akkura csatlakoztatja, felemeli vagy hordozza.** *Balesetekhez vezethet, ha a készülék hordozása közben a kapcsolón tartja az ujját vagy a készüléket bekapcsolva csatlakoztatja az áramellátásra.*
- d) **Az elektromos szerszámgép bekapcsolása előtt távolítsa el a beállító szerszámokat vagy a csavarkulcsokat.** *A forgó készülékrészekben lévő szerszám vagy kulcs sérülésekhez vezethet.*
- e) **Kerülje az abnormális testtartást. Gondoskodjon a stabil álló helyzetről és mindenkor tartsa meg egyensúlyát.** *Így váratlan helyzetekben jobban tudja kontrollálni az elektromos szerszámgépet.*
- f) **Viseljen megfelelő ruházatot. Ne viseljen bő ruházatot vagy ékszereket. Haját, ruházatát és kesztyűit tartsa távol a mozgásban lévő alkotóelemektől.** *A mozgásban lévő alkotóelemek behúzhatják a laza ruházatot, az ékszereket vagy a hosszú haját.*
- g) **Ha lehetőség van porszívó és porgyűjtő szerkezetek felszerelésére, győződjön meg arról, hogy azok csatlakoztatva vannak és alkalmazásuk szabályszerűen történik.** *Porelszívó alkalmazása csökkentheti a por miatti veszélyeztetést.*

### 4) Az elektromos szerszámgép alkalmazása és kezelése

- a) **Ne terhelje túl a készüléket. Munkájához használja az annak megfelelő elektromos szerszámgépet.** *A megfelelő elektromos szerszámgéppel jobban és biztonságosabban dolgozhat a megadott teljesítménytartományban.*
- b) **Ne használjon olyan elektromos szerszámgépet, melynek meghibásodott a kapcsolója.** *A nem be- vagy kikapcsolható elektromos szerszámgép veszélyes és meg kell javíttatni.*

- c) **Húzza ki a dugót a dugaszoló aljzatból és/vagy vegye ki az akkut, mielőtt beállításokat végez a készüléken, tartozékelemeket cserél vagy elrakja a készüléket.** *Ez az óvintézkedés megakadályozza a készülék véletlen beindulását.*
- d) **A használaton kívül lévő elektromos szerszámgépek tárolása gyermekek által el nem érhető helyen történjen. Ne engedje, hogy olyan személyek használják a készüléket, akik azt nem ismerik és jelen utasításokat nem olvasták el. Az elektromos szerszámgépek veszélyesek, ha azokat tapasztalatlan személyek használják.**
- e) **A készüléket ápolja gondosan. Ellenőrizze, hogy a készülék mozgatható alkotóelemei kifogástalanul működjenek és ne szoruljanak, illetve hogy ne legyenek eltörve vagy olyan mértékben megsérülve alkotóelemek, hogy az csorbítsa az elektromos szerszámgép működését. A készülék használata előtt a sérült alkotóelemeket javíttassa meg. Számos baleset rosszul karbantartott elektromos szerszámgépekre vezethető vissza.**
- f) **A vágószerszámokat tartsa élesen és tisztán. A gondosan ápolt, éles vágóélékkel rendelkező vágószerszámok kevésbé szorulnak be és könnyebben vezethetők.**
- g) **Az elektromos szerszámgépeket, a tartozékokat, a behelyezhető szerszámokat stb. alkalmazza jelen utasításoknak megfelelően és úgy, ahogyan az e speciális készüléktípus esetében elő van írva. Eközben legyen figyelemmel a munkafeltételekre és a kivitelezendő tevékenységre. Az elektromos szerszámgépek rendeltetés szerinti alkalmazásuktól eltérő célra történő használata veszélyes situációkat teremthet.**

## 5) Szerviz

- a) **Elektromos szerszámgépe javíttatásához csak szakképzett szakszemélyzetet és csak eredeti pótalkatrészeket vegyen igénybe. Ezzel biztosított, hogy a készülék biztonságos marad.**

### Készülék-specifikus biztonsági útmutatók

- **Járó fűrész mellett minden testrészét tartsa távol a fűrészlánctól. A fűrész beindítása előtt győződjön meg arról, hogy fűrészlánc semmihez nem ér hozzá. Egy láncfűrészsel végzett munka során egyetlen figyelmetlen pillanat elég ahhoz, hogy a fűrészlánc elkapja a ruházatot vagy a testrészeket.**
- **A láncfűrész mindig jobb kezével a hátsó nyélnél, bal kezével pedig az elülső nyélnél fogva tartsa. A láncfűrész fordított munkahelyzetben történő tartása növeli a sérülések kockázatát, ezért alkalmazni tilos.**
- **Hordjon védőszemüveget és fülvédőt. Javasolt további, a fejet, a kezeket és a lábakat védő felszerelés. A megfelelő védőruházat csökkenti a repkedő forgácsokból és a fűrészlánc véletlen megérintéséből kiinduló sérülésveszélyt.**
- **Tartsa az elektromos szerszámot a szigetelt fogantyúfelülethez, hogy a fűrészlánc a saját hálózati kábelével érintkezhesen. A fűrészlánc feszültséget vezető vezetékkel való érintkezés során a készülék fém részeit feszültség alá helyezheti, és így elektromos áramütéshez vezethet.**
- **A láncfűrészsel ne dolgozzon fán állva. Láncfűrészek fákon történő működtetése esetén sérülésveszély áll fenn.**
- **Mindig ügyeljen a stabil álló helyzetre és csak akkor használja a láncfűrész, ha**

**szilárd, biztonságos és egyenes aljzaton áll.** *A csúszós aljzatok vagy instabil állófelületek (mint pl. létrák) az egyensúly elvesztéséhez vagy a láncfűrész feletti kontroll elvesztéséhez vezethetnek.*

- **Egy feszültség alatt álló gally vágása során számíton arra, hogy az visszarúgózik.** *Ha a farostokban rejlő feszültség felszabadul, a megfeszülő gally eltalálhatja a kezelőszemélyt és/vagy a láncfűrész feletti kontroll elvesztéséhez vezethet.*
- **Legyen különösen óvatos a második koronaszint és fiatal fák vágása közben.** *A vékony anyag beakadhat a fűrészláncba és Önhöz csapódhat, vagy egyensúlya elvesztését okozhatja.*
- **A láncfűrész az elülső nyélnél fogva hordozza kikapcsolt állapotban, a fűrészláncnak testével ellenkező irányba kell néznie. A láncfűrész szállítása vagy tárolása során mindig húzza fel a védőburkolatot. A láncfűrészszel való gondos bánásmód csökkenti a járó fűrészlánc véletlen megérintésének valószínűségét.**
- **Vegye figyelembe a kenésre, a láncfeszítésre és a tartozékok cseréjére vonatkozó utasításokat.** *A szakszerűtlenül feszített vagy kent fűrészlánc elszakadhat vagy növelheti a visszacsapás kockázatát.*
- **Tartsa a nyeleket szárazon, tisztán, valamint olajtól és zsírtól mentesen.** *A zsíros, olajos nyelek csúszósak és a kontroll elvesztését okozzák.*
- **Csak fát fűrészeljen. A láncfűrész ne használja olyan munkákhoz, melyekre nem rendeltetett - Példa: Ne használja a láncfűrész műanyagok, falazatok vagy nem fából készült építőanyagok fűrészeléséhez.** *A láncfűrész nem rendeltetésszerű munkákhoz történő alkalmazása veszélyes szituációkat teremthet.*
- Soha ne próbáljon meg nem teljes gépet használni, vagy egy olyan gépet, amelyen nem engedélyezett változtatást hajtottak végre.
- Kiskorúak 16 év alatt nem kezelhetik a készüléket.
- Elektromos készülékeit gondosan tárolja. Használaton kívüli készülékeit szárazon és magas helyen tárolja vagy pedig tartsa elzárva, úgy hogy gyermek kezébe ne kerülhessen. Csak olyan személyeknek kölcsönözzünk vagy ajándékozzunk láncfűrész, akik ismerik agép kezelését. A kezelési útmutatót feltétlenül adjuk oda.
- Csak megfelelő tapasztalattal rendelkező személyek kezelhetik a láncfűrész.
- Az Y rögzítési móddal rendelkező elektromos szerszámokra: Ha ki kell cserélni egy csatlakozóvezetéket, akkor ezt a biztonsági kockázatok elkerülése érdekében a gyártóval vagy annak képviselőjével végeztesse el.
- Szállítás előtt hagyja kihűlni a motort, és mielőtt járművel szállítaná, biztosítsa a gépet elcsúszás ellen. Ennek során győződjön meg arról, hogy nem fordulhat elő károsodás vagy sérülés. A magassági ágnyesőt mindig úgy kell szállítani, hogy fel van rá téve a szállítási biztosítás.
- A kezelési útmutatót a láncfűrészszel együtt kell tárolnunk.
- Soha ne dolgozzon a géppel, ha fáradt vagy beteg, illetve ha alkohol vagy egyéb drog hatása alatt áll.
- Ha a készüléket nem használja tartsa azt száraz helyen gyerekektől elzárta.
- A hálózati vezeték rendszeresen és minden használat előtt ellenőrizni kell; győződjön meg arról, hogy a vezeték ne legyen sérült vagy kopott. Ne használja a készüléket, ha a kábel nincs szabályszerű állapotban; ehelyett vigye felhatalmazott műhelybe.











- A hálózati csatlakozót ne a vezetéknel fogva húzza ki a dugaszoló aljzatból, hanem a hálózati csatlakozót fogja meg. A hosszabbító vezeték ne dörzsölődhessen peremekhez, hegyes vagy éles tárgyakhoz és ne csípődhessen be pl. ajtóhasadékokba vagy ablakrésekbe.
- Feltétlenül be kell tartani az illetékes, baleset megelőzésére vonatkozó, s az általánosan elismert biztonsági utasításokat.
- A karbantartási és ápolási munkák megkezdése előtt feltétlenül húzzuk ki a csatlakozódugót.
- Figyelmeztetés! Soha ne üzemeltesse a gépet hiányos védőberendezésekkel vagy -borításokkal vagy védőberendezések nélkül.
- Csak a teljesen felszerelt láncfűrész helyezhető üzembe. Nem hiányozhat a fűrészről védőelem.
- Hordjon megfelelő munkaruhát, tehát védő-szemüveget, fülvédőt, nem siklós zárt lábbelit és védőkesztyűt. ne hordjon széles öltözetet, mert ez a készülék mozgó részeibe akadhatna.
- Üzemeltetés közben tartsa távol a vágószerszámot valamennyi testrészétől.
- Soha ne kapcsolja be a gépet ha fejfel nem a megfelelő munkapozícióban van.
- Tartsa a vágólaptól távol az embereket és állatokat.
- A munkaszünetekben úgy kell leraknunk a fűrész, hogy ne veszélyeztessen senkit. Húzzuk ki a csatlakozódugót!
- Rendszeresen ellenőrizze a gép alkatrészeit, nincsenek-e meghibásodva, vagy elkopva. A gépet tilos használni abban az esetben, ha nincs hibátlan állapotban.
- A berendezést csak nappali fénynél, vagy kielégítő mesterséges kivilágítás mellett használja.
- Soha ne használja a készüléket esőben. Próbálja meg elkerülni, hogy a készülék nedves legyen vagy nedvesség érje. Éjszaka ne hagyja a szabadban.
- Biztonsági okokból cserélje ki a kopott vagy sérült alkatrészeket. Csak eredeti pótalkatrészeket és tartozékokat használjon.
- Üzembehelyezés, vagy bármilyen ütődés után, ellenőrizze a berendezést, nincs-e megrongálódva, vagy elkopva, szükség esetén végezze el a szükséges javításokat.
- Tilos olyan kellékek és alkatrészek használata, melyeket a gyártó nem írt elő, vagy nem javasolt.
- Ügyeljen arra, hogy idegen tárgyak ne okozzanak, a gép kontaktusain rövidzárlatot
- A kezek bizsergése, vagy elzsibbadása a túlzott rezgés jele. Korlátozza a használat idejét, iktasson be elég hosszú szüneteket, ossza fel a munkát több személy között, vagy a készülék hosszabb ideig tartó alkalmazása esetén viseljen rezgés-csillapító védőkesztyűt.
- A készülék bizonyos mértékű zajterhelése nem kerülhető el. A zajjal járó munkálatokat engedélyezett, és erre alkalmas időben végezze. Adott esetben tartsa magát a pihenődőkhöz, és a munka időtartamát korlátozza a legszükségesebbre. A saját, és a közelben tartózkodó személyek védelme érdekében viseljen erre alkalmas hallásvédőt.
- Ezt a készüléket tilos csökkent testi, szellemi, illetve érzékelő képességgel rendel-

kező személyeknek (a gyermekeket is beleértve) illetve a szükséges ismeretek és tapasztalatok hiányában használni.

- Kültéren történő használathoz 30 mA-es, vagy ennél kisebb hibaáramú hibaáram megszakító használata szükséges.
- Mindig a javasoltaknak megfelelő pozícióban, és csak szilárd, egyenes felületen üzemeltesse a gépet.
- A munkahelyről távolítsa el a faanyag hulladékait és azokat a tárgyakat, melyekre már nincs szüksége!
- Tilos a fűrészszel tűzveszélyes folyadékok, vagy gázok közelében dolgozni!
- A hibás láncot azonnal ki kell cserélni!
- A gallyvágó fűrész kizárólag faanyag vágására alkalmas. Ne használja olyan tárgyak vágására, melyek anyaga nem faanyag! Kizárólag kinti használatra alkalmas. Csak szabadban végzendő munkákhoz alkalmas hosszabbító kábelt használjon.
- Tilos a gallyvágó fűrész használata az esetben, ha nincs helyesen kalibrálva, nem komplett, vagy nincs biztonságosan összeszerelve, vagy a fűrész kapcsolója nem kapcsol be/ki! Az esetben, ha lenyomja a kikapcsolót, a láncnak meg kell állnia.
- Javasoljuk, hogy tapasztalt kezelőszemély részesítse a láncfűrész használatával és a személyes védőfelszereléssel kapcsolatos gyakorlati utasításokban az olyan személyeket, akik első alkalommal használják a készüléket, és biztosítani kell, hogy ezek a személyek körszelvényes fa vágását először fűrészbakon vagy állványon gyakorolják.
- Figyelmeztetés! Soha ne használja a gépet rossz időjárási körülmények, különösen villámcsapás veszélye esetén!
- Vigyázz a leeső gallyakra! A gallyvágás előtt ellenőrizze a fát, készítsen a lehulló gallyaknak helyet, s ügyeljen arra, melyik irányban fognak leesni!
- A motoros gallyvágó láncfűrésztilos hajtások, vagy bokrok vágására használni!
- Létrán, munkaállványokon vagy fákon állva munkát végezni tilos. Munkavégzésnél tartsuk mindkét kezünkkel a fűrésztil. Vágás alatt, a láncfűrészre, gyakoroljon egyenletes, erős, állandó nyomást! Tilos a gallyvágó fűrésztil olyan gallyak vágására használni, melyek átmérője nagyobb, mint a fűrészlap!
- Idegen személyeket tartson biztonságos távolságban a vágó résztől!
- Ez a készülék nem rendelkezik elektromos szigeteléssel. Amennyiben a készülék nagy feszültségű távvezetékekkel érintkezne, vagy azok közelébe kerülne, az súlyos sérülésekkel, vagy akár halállal is járhat. Az elektromosság a fényíven keresztül egyik pontról a másikra terjedhet. Minél nagyobb a feszültség, annál nagyobb az a távolság, amelyet az elektromosságot ilyen módon megtehet. Az elektromosságot ágak, és más objektumok szintén vezethetik, különösen ha nedvesek. Ezért mindig tartson 10 m-es minimális távolságot a készülék, és nagy feszültségű távvezetékek, vagy olyan objektumok között, melyek azzal kapcsolatban állnak.
- Ne álljon a vágandó gally alatt! Feltétlenül a lehulló gally pályáján kívül tartózkodjon!

### 3. Szimbólummagyarázat

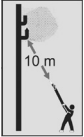
Ezen az elektromos készüléken a következő szimbólumok alkalmazására került sor. A szimbólumok helyes értelmezésével biztosítható az elektromos készülék biztonságos és hatékony használata.

SZIMBÓLUM	MAGYARÁZAT
	Üzembe helyezés és minden karbantartási, szerelési és tisztítási munka előtt gondosan olvassa el a használati utasítást.
	Az elektromos készülék beindítása előtt vegyen fel védősisakot, védőszemüveget és hallásvédőt.
	A készülék üzemeltetése közben viseljen szilárd csizmát és kesztyűt.
	Figyelmeztetés!
	A hálózati tápkábel vagy a hosszabbítókábel sérülése esetén azonnal húzza ki az elektromos csatlakozót.
	Az elektromos készüléket nem szabad esőben használni vagy eső hatásának kiténni.
	II-es védelmi osztály
	Igazolt, hogy az elektromos készülék összhangban van az Európai Közösség irányelveivel.
	A kiselejtett elektromos eszközöket és más elektrotechnikai és elektromos termékeket külön kell összegyűjteni, majd környezetbarát újrahasznosításra el kell szállítani.
	Az áram alatt lévő vezetékektől tartson legalább 10 méteres távolságot. Fennáll az áramütés miatti életveszély!
	Garantált hangteljesítményszint L <sub>WA</sub> 104 dB(A)



#### 4. Készülékleírás és a szállítási egység

(1. ábra)

1. Hálózati tápvezeték
2. Kábel-tehermentesítő
3. Be-/kikapcsoló
4. Fogantyú
5. Teleszkópos nyél
6. Markolat burkolattal
7. Teleszkóp-gyorsrögzítő
8. Motorház
9. Lánckerék burkolata
10. Olajtartály zárókapakja
11. Többfunkciós szerszám
12. Fűrészlánc
13. Vezetőlap
14. Bekapcsolásrögzítő
15. Vezetőlapvédő
16. Vállöv
17. Heveder csatlakozási pontja
18. Szorítócsavar
19. SDS láncfeszítő
20. Kezelesi Utasítás

#### 5. Összeszerelés

**Figyelem!** Csak akkor csatlakoztassa a láncfűrész az áramhálózatra, ha az teljesen fel van szerelve, és a láncfeszesség be van állítva. A sérülések elkerülése érdekében mindig viseljen védőkesztyűt, ha munkákat végez a láncfűrész.

##### 5.1 A kard és a fűrészlánc felszerelése (2–5. ábra)

Óvatosan csomagolja ki az összes alkatrészt, és ellenőrizze ezek hiánytalanságát. (1. ábra)

 **Figyelem! Sérülésveszély. A lánc szerelése során használjon védőkesztyűt.**

- Helyezze egy stabil alátételre a láncfűrész.
- A (9) lánckerékborítás nyitásához forgassa az óramutató járásával ellentétes irányba a (18) szorítócsavart (lásd a 2. ábrát).
- Helyezze a (13) kardra a (12) fűrészláncot, és ügyeljen a lánc futásiirányára. **A vágófogak a kard felső oldalán előre mutassanak** (lásd a 3. ábrát).
- Helyezze a lánc szabadon lévő végét a lánckerékhatárra (lásd a 4. ábrát, B), és a (13) kartot a hosszú lyukkal a (C) kardvezetésre.
- Helyezze fel a (9) lánckerékborítást, és a burkolat kézi rögzítéséhez forgassa valamennyire az óramutató járásának irányába a (18) szorítócsavart (2. ábra).
- Ügyeljen arra, hogy az (E) láncfeszítő csapszeg (5. ábra) pontosan illeszkedjen a kard kicsi nyílásába (lásd a 4. ábrát, D).
- Ezután állítsa be a helyes láncfeszítést a (19) SDS szorítógyűrűvel (lásd a következő szakaszt).

##### 5.2 A fűrészlánc megfeszítése (6. és 7. ábra)

 **Figyelem!** Ellenőrzés és beállítási munkákat előtt mindig húzza ki a hálózati csatlakozót.

A sérülések elkerülése érdekében mindig viseljen védőkesztyűt, ha munkákat végez a láncfűrész.

a) + irány: lánc megfeszítése

b) – irány: lánc kioldása

Ha a készülék SDS felszereltséggel rendelkezik, az azt jelenti, hogy a lánc és a kard (vezetősin) szerszám használata nélkül oldható ki vagy feszíthető meg. Az SDS (19) láncfeszítő gyűrűjével beállíthatja a lánc feszítését. Az SDS (18) szorítócsavarjával kioldhatja vagy rögzítheti a kartot.

Valamennyire forgassa a (18) szorítócsavart az óramutató járásával ellentétes irányba. Ezután állítsa be a helyes láncfeszítést a (19) SDS külső gyűrűvel (kioldás: – / feszítés: +) (6. ábra). Annyira feszítse meg a láncot, hogy a kard közepét körülbelül 2 mm-rel lehessen elemelni, ahogyan a 7. ábrán látható. Ekkor húzza meg a (18) szorítócsavart.

 **Figyelem: A bejárati idő alatt gyakrabban el kell végezni a lánc utánfeszítését. Azonnal feszítse után a láncot, ha szítal vagy kizomdult a horonyból!**

##### Tudnivalók a lánc feszítésével kapcsolatban

A fűrészláncot megfelelően feszesre kell állítani a biztonságos üzemelés biztosítása érdekében. A láncfeszesség akkor optimális, ha a fűrészláncot a vezetőlap közepén 2 mm-re lehet megemelni. Mivel a fűrészlánc fűrészelés közben felmelegszik, és emiatt a hosszúsága megváltozik, legalább 10 percenként ellenőrizze a láncfeszességet, és ha szükséges, végezze el a beállítást. Ez különösen érvényes az új fűrészláncokra. A munka befejezése után lazítsa meg a fűrészláncot, mivel az lehűlés közben rövidebbé válik. Így megakadályozhatja a lánc károsodását.

##### 5.3 A fűrészlánc kenése

 **Figyelem!** Ellenőrzés és beállítási munkák előtt mindig húzza ki a hálózati tápkábelt. A sérülések elkerülése érdekében mindig viseljen védőkesztyűt, amikor a láncfűrészrel dolgozik.

 **Figyelem!** Soha ne üzemeltesse a láncot fűrészlánc kenésére szolgáló olaj nélkül! A fűrészlánc kenőolaj nélküli vagy a minimális jelölést meg nem haladó olajminységgel történő használata a láncfűrész károsodásához vezet!

 **Figyelem!** Ne használjon fáradt olajat. Ennek használata a láncfűrész meghibásodásához vezet, és a garancia elvesztését vonja maga után.

##### Az olajtartály feltöltése (8. és 9. ábra)

- Helyezze sima felületre a láncfűrész.
- Tisztítsa meg az olajtartály fedelének környékét (10. poz.), majd nyissa ki a tartályt.
- Töltsé fel az olajtartályt fűrészlánc kenésére szolgáló olajjal. Feltöltés közben ügyeljen arra, hogy ne kerüljön szennyeződés az olajtartályba, nehogy az olajfűvóka eltömődjön.
- Zárja le az olajtartály fedelét (10. poz.).
- A munka megkezdése előtt ellenőrizze a lánckenés működését. Felszerelt vágókészlettel kapcsolja be a fűrész, és megfelelő távolságot tartva tartsa egy világos terület fölé (vigyázat, ne érintkezzen a talajjal!).

Ha olajnyom látható, akkor kifogástalanul működik a lánckenés (9. ábra).

## 6. Üzemelés

### 6.1 A teleszkópos hossz beállítása

1. A 10. ábrán látható módon lazítsa meg a (7) teleszkóprögzítést.
2. Húzza ki a kívánt hosszra az (5) szárat (10. ábra).
3. Rögzítse vissza a teleszkóprögzítést – a szár ekkor a kívánt hosszra van rögzítve.

### 6.2 Az áramellátás csatlakoztatása

- Csatlakoztassa a hálózati tápkábelt egy megfelelő hosszabbító vezetékhez. Ügyeljen arra, hogy a hosszabbító minősége megfeleljen a láncfűrész teljesítményének.
- A hosszabbító vezetéket a 11. ábrán látható módon húzóerők és véletlen kihúzás ellen biztosítani kell.
- A hosszabbító vezetéket csatlakoztassa egy előírás szerint telepített védőérintkezős dugaszolóaljzatba. Javasoljuk, hogy használjon jól látható színű (vörös vagy sárga) kábelt. Ez csökkenti a láncfűrész okozta véletlen sérülések veszélyét.

### Javaslat

A készüléket csak hibaáram-védőszerkezettel (RCD) védett áramellátásra csatlakoztassa, melynek kioldási árama legfeljebb 30 mA.

### 6.3 Be-/kikapcsolás

#### Bekapcsolás

- Két kézzel erősen fogja meg a láncfűrész a fogantyúknál (a hüvelykujj a markolat alatt legyen).
- Nyomja be a bekapcsolás reteszelését (11. ábra), és tartsa benyomva.
- Kapcsolja be a láncfűrész a be-/kikapcsolóval (3. poz.). A bekapcsolás reteszelése (14. poz.) most ismét kioldható.

#### Kikapcsolás

- Engedje el a be-/kikapcsolót (3. poz.). A munka megszűnés után mindig húzza ki a hálózati tápkábelt.

## 7. A láncfűrész használata

### 7.1 Előkészítés

Előírás, hogy a magassági ágnyeső minden egyes használata után, valamint abban az esetben, ha leesett, alaposan meg kell vizsgálni, nem kopott-e, illetve esetleg nem sérült-e meg. Ha sérülést észlel rajta, akkor azt azonnal hárítsa el, vagy háríttassa el illetékes szakszervizzel. A magassági ágnyeső üzembe helyezése előtt ellenőrizze az alábbi pontokat:

- A vállheveder helyes illeszkedése, a gyorskioldó mechanizmus ellenőrzése
- A készülék sérülései, pl. repedések a vezetősínen
- A vezetősín helyes illeszkedése
- A fűrészlánc beszerelési és futásiránya, valamint kifogástalan állapota (élessége)
- A fűrészlánc feszessége (az új láncot ellenőrizze többször is, és állítsa után)
- A lánckenés működése

### A láncfűrész állapota

A munka megkezdése előtt vizsgálja meg a láncfűrész, hogy nem látható-e sérülések a burkolaton, a tápkábelben, a fűrészláncon és a vezérlőlapon. Soha ne használja a készüléket, ha nyilvánvaló sérülések láthatók rajta.

### Olajtartály

Az olajtartály töltöttségi szintje. Munka közben is ellenőrizze, hogy mindig elegendő olaj áll-e rendelkezésre. A láncfűrész károsodásának elkerülése érdekében soha ne működtesse a fűrész, ha nincs olaj, vagy ha az olajszint nem éri el a minimális szint jelzését. Egy feltöltés átlagosan 10 percre elegendő, de az időtartam függ a szünetektől és a terheléstől is.

### Fűrészlánc

A fűrészlánc feszessége, a vágóélek állapota. Minél élesebb a fűrészlánc, annál könnyebb és irányíthatóbb a láncfűrész kezelése. Ugyanez vonatkozik a láncfeszességre is. Munka közben is ellenőrizze legalább 10 percnként a lánc feszességét saját biztonságának fokozása érdekében! Különösen az új fűrészláncok hajlamosak a nagyobb mértékű megnyúlásra.

### Védőruházat

Feltétlenül viseljen megfelelő, szorosan illeszkedő védőruházatot, például vágásálló védőnadrágot, kesztyűt és biztonsági lábbelit.

### Hallásvédelem és védőszemüveg

Mindig viseljen beépített hallás- és arcvédővel rendelkező védősisakot. Ez a sisak védelmet nyújt a lehulló ágak és a visszazapáló gallyak ellen.

### A vállöv felszerelése

**⚠ FIGYELMEZTETÉS!** Sérülésveszély! Ha vészhelyzetben nem oldja ki időben a tartóhevedert, súlyos sérülést szenvedhet.

1. Úgy vegye fel a vállövet, hogy az őv a jobb váll felett fusson (12. ábra).
2. A heveder karabinerét akassza be a nyéltartóba (13. ábra).

Soha ne viselje a hevedert átlovasan a vállán, és a mellkasán, hanem csak az egyik vállán tartsa, így vészhelyzetben gyorsan le tudja venni a testéről a szerszámot.

### Biztonságos munkavégzés

A kezelési utasítás fontos tudnivalókat tartalmaz a magassági ágnyesővel végzett szakszerű és biztonságos munkavégzéssel, valamint a veszélyek elkerülésével kapcsolatban.

Ha mégis beakadna a nyusedék a fűrészláncba, azonnal kapcsolja ki a gépet. Várja meg, míg leáll a fűrészlánc. Húzza ki a hálózati csatlakozót, vegyen fel vágásbiztos kesztyűt, és távolítsa el a beszorult akadályt.

Ha el kell távolítania a vezetősínt (vezetőlemezt), kövesse a Szerelés c. fejezetben ismertetett útmutatásokat.

Az akadály eltávolítása és az újbóli összeszerelés után próbamenetet kell végezni. Az ennek során rezgéseket vagy mechanikai zajokat észlel, hagyja abba a munkát, és forduljon illetékes szakszervizhez.

Ha ez a veszélyes helyzet gyakran előfordul, javasoljuk, hogy vegyen részt továbbképzésen.

- A biztonságos munkavégzés érdekében az előírt munkavégzési szög max. 60° (14. ábra).
- Soha ne álljon az éppen levágni kívánt faág alá.
- Fűrészelés közben ügyeljen a feszültség alatt álló faágakra és a szétrepülő faforgácsokra.
- Sérülésveszély a leeső faágak és a szétrepülő fadarabok miatt!
- A gép üzemelése közben sem személyek, sem állatok nem tartózkodhatnak a veszélyeztetett területen.
- A készülék nem rendelkezik áramütés elleni védelemmel, amely magasfeszültségű vezetékkel való érintkezésekor következhet be. Az áram alatt lévő vezetékektől tartson legalább 10 méteres távolságot. Fennáll az áramütés miatti életveszély!
- Lejtős területen mindig a levágni kívánt faág felett vagy mellett helyezkedjen el.
- A készüléket a lehető legközelebb tartsa a testéhez. Így érhető el a legjobb egyensúly.

## Fűrészelési technikák

- Gallyazásnál a készüléket legfeljebb 60°-os szögben tartsa a függőlegeshez képest, nehogy egy leeső faág eltalálja.
- Először a fa alsó ágait fűrészelve le. Ezzel biztosítható, hogy a levágott ágak könnyedén lehulljanak.
- A vágás befejezése után a fűrész súlya hirtelen nehezedik rá a kezelőre, mivel a fűrész már nem támasztja meg a faág. Fennáll a fűrész feletti uralom elvesztésének veszélye.
- A fűrész csak akkor húzza ki a bevágásból, ha a fűrészlánc mozgásban van. Ezzel megakadályozható a beszorulás.
- Ne fűrészeljen a vezetőlappal hegyével.
- Ne vágjon bele csomós faágrészekbe. Ez ugyanis megakadályozza a fa sebgyógyulását.

## Kisebb ágak lefűrészélése (15. ábra)

Helyezze a fűrész ütközőfelületét az ágra. Ez megakadályozza a fűrész hirtelen elmozdulásait a vágás megkezdésekor. A fűrész enyhe nyomással felülről lefelé haladva vezesse keresztül az ágon.

## Nagyobb és hosszabb faágak lefűrészélése (16. ábra)

Nagyobb faágak fűrészélésekor ejtsen egy tehermentesítő vágást.

- Először a vezetőlappal felső részével alulról felfelé végezzen bevágást az ág átmérőjének egyharmadáig.
- Ezután a vezetőlappal alsó részével felülről lefelé haladva fűrészeljen az első bevágáshoz.
- A hosszabb faágakat több részletben vágja le, hogy az ág leesésének helye ellenőrzés alatt maradjon.

## Visszacsapódás

Visszacsapódás alatt a mozgó fűrészlánc hirtelen felcsapódását és visszacsapódását kell érteni. Ezt többnyire a munkadarabnak a vezetőlappal hegyével történő megérintése vagy a fűrészlánc beszorulása okozza.

Visszacsapódás esetén közvetlen nagy erőhatások lépnek fel. Erre a fűrészlánc többnyire ellenőrizhetetlenül

reagál. A következmény gyakran a dolgozó vagy a terepen tartózkodók legsúlyosabb sérülése.

A visszacsapódás veszélye akkor a legnagyobb, ha a fűrész a vezetőlappal csúcscsánál helyezze le, mivel ott a legerősebb az emelő hatás. Ezért a fűrész mindig a lehető legtaposabban helyezze le.

## Figyelem!

- Mindig ügyeljen a megfelelő láncfeszességre!
- Csak kifogástalan láncfűrészeket használjon!
- Kizárólag előírás szerint megélezett fűrészláncokkal dolgozzon!
- Ne fűrészeljen a vezetőlappal felső élével vagy hegyével!
- A láncfűrész mindig erősen tartsa két kézzel!

## Feszültség alatt álló fa fűrészélése

A feszültség alatt álló fák fűrészélése különleges odafigyelést igényel! A feszültség alatt álló fa, amely a fűrészélést követően már nem állna feszültség alatt, időnként teljesen ellenőrizetlen módon reagál. Mindez a legsúlyosabb, akár halálos sérülésekkel is járhat. Az ilyen munkálatokat csak erre kiképzett szakemberek végezhetik.

## 8. Műszaki adatok

### Elektromos ágfűrész IEAS 750

Hálózati feszültség	230-240 V ~ / 50 Hz
Névleges teljesítmény	750 W
Sebesség névleges	6000 min <sup>-1</sup>
Vezetőlap hossza	203 mm / 8"
Késhossz	185 mm
Változtatható magasságbeállítás	185 cm-től 268 cm-ig
Munkavégzési magasság	max. 4 m
Vágási sebesség névleges fordulatszám esetén	11,2 m/s
Olajtartás kapacitása	90 ml
Tömeg vezetőlappal és láncsal	3,5 kg
Lánc	ALP-50-33S/Kangxin
Vezetőlap	AP08-33-507P/Kangxin
Védelmi osztály	II
Hangnyomásszint L <sub>A</sub> EN ISO 11680-1:2011	89 dB(A) K = 3 dB
Hangteljesítmény szint L <sub>WA</sub>	104 dB(A)
Markolat által kibocsátott rezgés értéke EN ISO 11680-1:2011	2,61 m/s <sup>2</sup> K = 1,5 m/s <sup>2</sup>

A zajkibocsátásra vonatkozó adatok a termékbiztonsági törvény (ProdSG) ill. az EK gépirányelve szerint: A használat körülményeitől és az elvégzendő feladatoktól függően csökkentse le annyira a hangnyomásszintet, hogy az ne jelentesen veszélyt a kezelő egészségére nézve. A hangnyomás-szint a munkahelyen meghaladhatja a 80 dB (A)-t. Ebben az esetben hallásvédő óvrendszabályokra van szükség a kezelő számára (pl. zajvédő viselése).

### Viseljen hallásvédőt. A zajhatás halláskárosodást okozhat.



#### Figyelem!

A rezgési érték az elektromos szerszám alkalmazási területétől függően változik, és kivételes esetekben a megadott érték fölötti lehet.

**Figyelmeztetés:** A gép használata során fellépő rezgés kibocsátás tényleges értéke eltérhet a kezelési utasításban és a gyártó által megadott értékektől. Ha pontosságra törekszünk, a terhelés mértékének becslésekor a tényleges használat minden munkafázisát tekintetbe kell venni, tehát pl. azt az időt is, amikor a szerszám ki van kapcsolva, vagy üresben jár, tehát éppen nem használják. Ily módon jelentősen csökkenthető a terhelés mértéke a teljes munkaidőre nézve.

A szerszám rendszeres használata esetén viseljen rezgéscsillapító kesztyűt, és kerülje a munkavégzést 10°C-os környezeti hőmérsékleten vagy az alatt.

Készítsen munkatervet, és ossza el több napra a nagy rezgésterhelésű szerszámok használatát.

Rendszeres karbantartással és az alkatrészek megfelelő rögzítésével gondoskodjon arról, hogy a készülék a lehető legcsekélyebb rezgést keltse.

Az elhasznált alkatrészeket haladéktalanul cserélje le.

A megadott rezgés kibocsátási érték szabványos vizsgálati módszerrel került megállapításra, és összevethető más elektromos szerszámok hasonló adataival.

**Figyelem: Zajvédelem!** Üzembe helyezés során vegye figyelembe a regionális előírásokat.

## 9. Karbantartás

**⚠ Figyelem!** Ellenőrzés és beállítási munkálatok előtt mindig húzza ki a hálózati csatlakozót. A sérülések elkerülése érdekében mindig viseljen védőkesztyűt, ha munkálatokat végez a láncfűrészén.

A magassági ágyveső hosszú élettartamának és megbízható működésének biztosítása érdekében végezze el rendszeresen az alábbi karbantartási feladatokat.

Ellenőrizze a magassági ágyvesőt az alábbi szempontok szerint:

- laza vagy sérült fűrészlánc
- laza rögzítés
- kopás, különösen a láncon, a vezetősinén és a lánckeréken.
- kopott vagy sérült alkatrészek
- helyesen felszerelt, ép burkolatok és biztonsági berendezések.

Mielőtt használatba veszi a magassági ágyvesőt, végezze el a szükséges javítási és karbantartási feladatokat. A karbantartás és tisztítás céljából leszerelt biztonsági berendezéseket feltétlenül szerelje vissza szabályszerűen, és ellenőrizze a működésüket.

### 9.1 A fűrészlánc és a vezetőlap cseréje

A vezetőlapot ki kell cserélni, ha

- a vezetőlapon lévő vezetőhorony elhasználódott.
- a vezetőlap homlokkeréke megsérült vagy elhasználódott.

Ilyen esetben „A vezetőlap és a láncfűrész összeszerelése” című részben leírtak szerint járjon el!

### 9.2 Az automatikus lánckenés ellenőrzése

Rendszeresen ellenőrizze az automatikus lánckenés működését a túlmelegedés, ennek nyomán pedig a vezetőlap és a fűrészlánc károsodásának megelőzése érdekében. Ehhez a vezetőlap hegyét irányítsa egy sima felület (deszkalap, egy fa vágási felülete) felé, majd működtesse a láncfűrész. Ha ezen folyamat közben növekvő olajfolyás mutatkozik, akkor az automatikus lánckenés kifogástalan. Ha nem mutatkozik jelentős olajfolyás, akkor olvassa el a megfelelő útmutatásokat a „Hibakeresés” című fejezetben!

Ha ezek az útmutatások sem segítenek, forduljon szervizünkhöz vagy egy megfelelően képzett szakműhelyhez.

**⚠ Figyelem!** Ne érintse meg a felületeket. Mindig tartson megfelelő biztonsági távolságot (kb. 20 cm).

### 9.3 A fűrészlánc élezése

A láncfűrészszel a hatékony munkavégzés csak akkor lehetséges, ha a fűrészlánc kiváló állapotban van és éles. Ezáltal csökkenthető a visszacsapódás veszélye is. A fűrészlánc újraéleztetése minden szakkereskedésben igényelhető. Ne kísérletezzen a fűrészlánc saját kezű élezésével, ha nem rendelkezik az ahhoz megfelelő szerszámmal és a szükséges tapasztalattal.

## 10. Tisztítás és tárolás

- Rendszeresen végezze el a feszítőmechanika tisztítását sűrített levegős átfúvással vagy egy kefe segítségével. A tisztításhoz semmilyen szerszámot ne használjon.

- A markolatok legyenek olajmentesek, hogy mindig biztos fogást adjanak.
- Szükség esetén nedves kendővel, adott esetben lágy tisztítószernel tisztítsa meg a készüléket.
- Ha a láncfűrész hosszabb ideig nem kívánja használni, a lánc kenésére szolgáló olajat távolítsa el a tartályból. Helyezze a fűrészláncot és a vezetőlapot rövid időre olajfürdőbe, majd ezután zsírpapírral borítsa be.

### ⚠ Figyelem!

- A láncfűrész szállítása vagy tárolása során mindig húzza fel a védőburkolatot.
- Ha egy járműben szállítja a gépet, azt erősen tartsa és úgy helyezze el, hogy ne tudjon sérülést okozni személyeknek.
- A hálózati csatlakozót minden tisztítás előtt húzza ki.
- A készüléket a tisztításhoz semmi esetre se merítse vízbe vagy más folyadékba.
- A láncfűrészszel tegye biztonságos és száraz helyre úgy, hogy gyerekek ne férhessenek hozzá.

## 11. Környezetvédelmi/ártalmatlanítási tudnivalók

A készüléket elhasználódása után előírás szerint kell ártalmatlanítani. Vágja le a hálózati tápkábelt a viszsaélések megakadályozására. Ne tegye a készüléket a háztartási hulladék közé, hanem a környezet védelme érdekében adja le egy elektromos készülékek begyűjtésére szolgáló telephelyen. Az Ön illetékes hatósága szívesen tájékoztatja Önt a telephely címéről és nyitvatartási idejéről. A csomagolási anyagokat és az elhasználtot tartozékokat is adja le a meghatározott gyűjtőhelyen.



**Csak EU-országok számára**

**Az elektromos készüléket ne dobja a háztartási hulladék közé!**

A használt elektromos és elektronikai készülékekre vonatkozó és a nemzeti törvényekbe bevont 2012/19/EU sz. európai irányelv értelmében az elektromos készülékeket elkülönítve kell összegyűjteni, és környezetbarát módon kell újrahasznosítani.

Újrahasznosítási alternatíva a visszaküldési felhíváshoz: Az elektromos készülék tulajdonosa a tulajdonosi feladat esetében köteles lehet a visszaküldés helyett együttműködni a szakszerű hasznosításban való együttműködésben. A régi készülék ehhez átadható egy átvetőnek is, aki az ártalmatlanítást a nemzeti gazdasági körforgás és a hulladékokra vonatkozó törvények értelmében elvégzi. Ez nem érinti a régi készülékekhez alkalmazott tartozékokat és segédanyagokat, amelyek elektromos elemeket nem tartalmaznak.

## 12. Javítószolgálat

Villamos készülékek javítását csak villamos képesítésű munkaerő végezheti. Kérjük, javítás céljára történő be-  
küldéskor írja le az Ön által megállapított hibát.

## 13. Pótalkatrész-rendelés

Ha kellékekre vagy pótalkatrészekre van szüksége, forduljon a szervizünkhöz.

A készülékkel végzett munkához csak az általunk javasolt kiegészítő alkatrészeket használja. Különben a kezelő vagy a közelében található külső személyek komoly sérüléseket szenvedhetnek, vagy a készülék megsérülhet.

Pótalkatrész rendelése esetén a következő adatokat kell megadni:

- A készülék típusa
- A készülék cikkszama

## 14. Hibakeresés



### Vigyázat!

Hibakeresés előtt kapcsolja ki és áramtalanítsa a készüléket.

A következő táblázat bemutatja a hibák tüneteit, és ismerteti azok elhárításának módjait arra az esetre, ha az Ön által vásárolt gép nem működik megfelelően. Ha a problémát így sem sikerül lokalizálni és orvosolni, forduljon a megfelelő szervizhez.

Ok	Hiba	Megoldás
A láncfűrész nem működik	Nincs áramellátás	Ellenőrizze az áramellátást.
	Hibás a dugaszolóaljzat	Próbálkozzon másik áramforrással, adott esetben cserélje ki.
	Hosszabbítókábel sérült	Ellenőrizze, szükség esetén cserélje ki a kábelt.
	A biztosíték meghibásodott	Cserélje ki a biztosítékot
A láncfűrész rendellenesen működik	A tápkábel sérült	Keresse fel a szakműhelyt
	Külső érintkezési hiba	Keresse fel a szakműhelyt
	Belső érintkezési hiba	Keresse fel a szakműhelyt
	A be-/kikapcsoló hibás	Keresse fel a szakműhelyt
A fűrészlánc száraz	Nincs olaj a tartályban	Töltse fel az olajat
	Az olajtartály zárókupakjának szellőzése eltömődött	Tisztítsa meg az olajtartály kupakját
	Az olajvezető járat eltömődött	Tisztítsa meg az olajvezető járatot
A lánc/vezetősín forró	Nincs olaj a tartályban	Töltse fel az olajat
	Az olajtartály zárókupakjának szellőzése eltömődött	Tisztítsa meg az olajtartály kupakját
	Az olajvezető járat eltömődött	Tisztítsa meg az olajvezető járatot
	A lánc életlen	Éleztesse meg vagy cserélje ki a láncot
A láncfűrész szakít, rezeg vagy nem megfelelően fűrészel	A láncfeszesség nem kielégítő	Állítsa be a láncfeszességet
	A lánc életlen	Éleztesse meg vagy cserélje ki a láncot
	A lánc kopott	Cserélje ki a láncot
	A fűrészfogak nem a megfelelő irányban állnak	Szerelje fel újra a fűrészláncot úgy, hogy a fogak a megfelelő irányban álljanak

**JÓTÁLLÁSI JEGY**

Vállalkozás neve és címe	Termék megnevezése	Termék típusa
Termék gyártási száma (ha van)	Gyártó neve és címe	Vásárlás időpontja
A termék fogyasztó részére való átadásának vagy (amennyiben azt a vállalkozás, illetve annak megbízottja végzi) az üzembe helyezés időpontja. A megfelelő aláhúzendő!		

**TÁJÉKOZTATÓ A JÓTÁLLÁSI JOGOKRÓL**

A jótállás időtartama két év. A jótállási határidő a fogyasztási cikk fogyasztó részére történő átadása, vagy ha az üzembe helyezést a vállalkozás vagy annak megbízottja végzi, az üzembe helyezés napjával kezdődik. Nem tartozik jótállás alá a hiba, ha annak oka a termék fogyasztó részére való átadását követően lépett fel, így például, ha a hiba

- szakszerűtlen üzembe helyezés (kivéve, ha az üzembe helyezést a vállalkozás, vagy annak megbízottja végezte el, illetve ha a szakszerűtlen üzembe helyezés a használati-kezelési útmutató hibájára vezethető vissza)
- rendeltetésellenes használat, a használati-kezelési útmutatób foglaltak figyelmen kívül hagyása, helytelen tárolás, helytelen kezelés, rongálás, elemi kár, természeti csapás okozta.

Jótállás keretében tartozó hiba esetén a fogyasztó

- elsősorban – választása szerint – kijavítást vagy kicserélést követelhet, kivéve, ha a választott jótállási igény teljesítése lehetetlen, vagy ha az a vállalkozásnak a másik jótállási igény teljesítésével összehasonlítva aránytalan többletköltséget eredményezne, figyelembe véve a szolgáltatás hibátlan állapotban képviselt értékét, a szerződésszegés súlyát és a jótállási igény teljesítésével a fogyasztónak okozott érdeksérelmet,
- ha a vállalkozás a kijavítást vagy a kicserélést nem vállalta, e kötelezettségének megfelelő határidőn belül, a fogyasztó érdekeit kímélve nem tud eleget tenni, vagy ha a fogyasztónak a kijavításhoz vagy a kicseréléshöz fűződő érdeke megszűnt, a fogyasztó – választása szerint – a vételár arányos leszállítását igényelheti, a hibát a vállalkozás költségére maga kijavíthatja vagy mással kijavíttathatja, vagy elállhat a szerződéstől. Jelentéktelen hiba miatt elállásnak nincs helye.

A fogyasztó a választott jogáról másra térhet át. Az áttéréssel okozott költséget köteles a vállalkozásnak megfizetni, kivéve, ha az áttérésre a vállalkozás adott okot, vagy az áttérés egyébként indokolt volt.

Ha a fogyasztó a termék meghibásodása miatt a vásárlástól (üzembe helyezéstől) számított három munkanapon belül érvényesít csereigényt, a vállalkozás nem hivatkozhat aránytalan többletköltségre, hanem köteles a terméket kicserélni, feltéve, hogy a meghibásodás a rendeltetészerű használatot akadályozza.

A kijavítást vagy kicserélést – a termék tulajdonságaira és a fogyasztó által elvárható rendeltetésére figyelemmel – megfelelő határidőn belül, a fogyasztó érdekeit kímélve kell elvégezni. A vállalkozásnak törekednie kell arra, hogy a kijavítást vagy kicserélést legfeljebb tizenöt napon belül elvégezze.

A kijavítás során a termékbe csak új alkatrész kerülhet beépítésre.

Nem számít bele a jótállási időbe a kijavítási időnek az a része, amely alatt a fogyasztó a terméket nem tudja rendeltetészerűen használni. A jótállási idő a terméknek vagy a termék részének kicserélése (kijavítása) esetén a kicserélt (kijavított) termékre (termékrészre), valamint a kijavítás következményeként jelentkező hiba tekintetében újból kezdődik.

A jótállási kötelezettség teljesítésével kapcsolatos költségek a vállalkozást terhelik.

A rögzített bekötésű, illetve a 10 kg-nál súlyosabb, vagy tömegközlekedési eszközön kézi csomagként nem szállítható terméket – a járművek kivételével – az üzemeltetés helyén kell megjavítani. Ha a javítás az üzemeltetés helyén nem végezhető el, a le- és felszerelésről, valamint az el- és visszaszállításról a forgalmazó gondoskodik.

A jótállás nem érinti a fogyasztó jogszabályból eredő – így különösen kellek- és termékszavatossági, illetve kártérítési – jogainak érvényesítését.

Fogyasztói jogvita esetén a fogyasztó a megyei (fővárosi) kereskedelmi és iparkamarák mellett működő békéltető testület eljárását is kezdeményezheti.

A jótállási igény a jótállási jeggyel érvényesíthető. Jótállási jegy fogyasztó rendelkezésére bocsátásának elmaradása esetén a szerződés megkötését bizonyítottan kell tekinteni, ha az ellenérték megfizetését igazoló bizonylatot - az általános forgalmi adóról szóló törvény alapján kibocsátott számlát vagy nyugtát - a fogyasztó bemutatja. Ebben az esetben a jótállásból eredő jogok az ellenérték megfizetését igazoló bizonylattal érvényesíthetőek.

A fogyasztó jótállási igényét a vállalkozásnál érvényesítheti.

Fogyasztó az alábbi javítószolgáltatnál közvetlenül is érvényesítheti kijavítási igényét:

# TOOLTECHNIC SERVICE

1112 Budapest, Budaörsi út 165.

Tel: (1) 330-4465

Fax: (1) 283-6550

Web: <http://tooltechnic.net>

**Hibabejelentés telefonon, személyesen vagy weblapunkon keresztül!**

Kijavítás esetén töltendő ki		
A jótállási igény bejelentésének időpontja	Kijavításra átvétel időpontja	Hiba oka
Kijavítás módja		A termék fogyasztó részére való visszaadásának időpontja

Kijavítás esetén töltendő ki		
A jótállási igény bejelentésének időpontja	Kijavításra átvétel időpontja	Hiba oka
Kijavítás módja		A termék fogyasztó részére való visszaadásának időpontja

Kijavítás esetén töltendő ki		
A jótállási igény bejelentésének időpontja	Kijavításra átvétel időpontja	Hiba oka
Kijavítás módja		A termék fogyasztó részére való visszaadásának időpontja

Kicserélés esetén töltendő ki	Kicserélés esetén töltendő ki
Kicserélés történt, amelynek időpontja	Kicserélés történt, amelynek időpontja

A vállalkozás a minőségi kifogás bejelentésekor a fogyasztó és vállalkozás közötti szerződés keretében eladott dolgokra vonatkozó szavatossági és jótállási igények intézésének eljárási szabályairól szóló 19/2014. (IV. 29.) NGM rendelet (a továbbiakban: NGM rendelet) 4. §-a szerint köteles – az ott meghatározott tartalommal – jegyzőkönyvet felvenni és annak másolatát haladéktalanul és igazolható módon a fogyasztó rendelkezésére bocsátani. A vállalkozás, illetve a javítószolgálat (szerviz) a termék javításra való átvételekor az NGM rendelet 6. §-a szerinti elismervény átadására köteles.



## Električna žaga za veje IEAS 750

### Kazalo

1. Pravilna uporaba
  2. Splošni varnostni predpisi
  3. Razlaga simbolov
  4. Opis naprave in obseg dobave
  5. Montaža
  6. Uporaba
  7. Delo z verižno žago
  8. Tehnični podatki
  9. Vzdrževanje
  10. Čiščenje in skladiščenje
  11. Napotki za varstvo okolja / odstranjevanje
  12. Služba za popravilo
  13. Naročanje nadomestnih delov
  14. Iskanje napak
- Garancijski pogoji  
ES - Izjava o skladnosti

### Embalaza

Naprava je zapakirana, da se ne bi poškodovala med transportom. Njena embalaža predstavlja surovino in je ponovno uporabna ali pa jo je mogoče oddati v recikliranje.

### Pri uporabi naprav morate upoštevati nekaj varnostnih ukrepov, da bi se izognili telesnim poškodbam in materialni škodi:

- Skrbno preberite navodila za uporabo in upoštevajte napotke v njih. S pomočjo teh navodil za uporabo se seznanite z napravo, njeno pravilno uporabo in varnostnimi predpisi.
- Skrbno jih shranite, da vam bodo informacije vedno na voljo.
- Ob predaji te naprave drugim osebam obvezno predajte tudi ta navodila za uporabo.

### Proizvajalec ne prevzema odgovornosti za nezgode ali škodo, ki bi nastale zaradi neupoštevanja teh navodil.

### 1. Pravilna uporaba

To verižno žago lahko uporablja le ena oseba in le za žaganje lesa. Verižno žago je treba držati z desno roko za zadnji ročaj in z levo za sprednji. Pred uporabo verižne žage mora uporabnik prebrati in razumeti vse napotke in navodila v navodilih za uporabo. Uporabnik mora nositi primerno osebno zaščitno opremo. Orodje ne uporabljajte pri temperaturah, ki znašajo 10 °C ali manj. Izdelajte načrt dela, da uporabo orodij, ki močno vibrirajo, porazdelite na več dni.



**Verižna žaga je namenjena izključno žaganju lesa.** Uporaba na materialih, kot so npr. plastika, kamen, kovina ali les, v katerem so tujki (npr. žebelji ali vijaki), je prepovedana!

### Druga tveganja

Upoštevajte, da lahko nacionalni predpisi, kot so npr. zaščita pri delu, varstvo okolja, omejujejo uporabo verižne žage. Četudi to orodje uporabljate v skladu s predpisi, vedno obstajajo druga tveganja. Pojavijo se lahko naslednje nevarnosti, povezane s sestavo in izvedbo tega orodja:

1. Poškodbe pljuč, če uporabnik ne nosi primerne maske za zaščito pred prahom.
2. Poškodbe sluha, če uporabnik ne nosi primerne zaščite za sluh.
3. Ureznine, če uporabnik ne nosi primernih zaščitnih oblačil.
4. Zdravstvene težave, ki so posledica vibracij dlani in rok, če je naprava uporabljena dlje časa ali če je upravljana in vzdrževana na neustrezen način.

**Opozorilo!** Ta naprava med delovanjem ustvarja elektromagnetno polje. To polje lahko v določenih okoliščinah vpliva na aktivne ali pasivne medicinske vsadke. Za zmanjšanje nevarnosti resnih ali smrtnih telesnih poškodb osebam z medicinskimi vsadki priporočamo, da se pred uporabo naprave posvetujejo s svojim zdravnikom ali proizvajalcem medicinskega vsadka.

### Opozorilo!

Podaljšana uporaba orodja izpostavlja uporabnika nevarnosti tresljajev, ki lahko povzročijo Raynaudov sindrom ali sindrom karpalnega kanala.

To stanje zmanjšuje zmogljivost rok za zaznavanje in regulacijo temperature, povzroča odrevenelost in občutek vročine ter lahko

povzroči poškodbe živcev in ožilja ter odmiranje tkiva.

Vsi dejavniki, ki povzročajo Raynaudov sindrom, niso znani, vendar pa se med njimi omenjajo hladno vreme, kajenje in bolezni, ki prizadenejo krvne žile in krvni obtok ter velike oz. dolgotrajne obremenitve s tresljaji. Za zmanjšanje tveganja za nastanek Raynaudovega sindroma in sindroma karpalnega kanala upoštevajte naslednje napotke:

- Nosite rokavice in ohranajte tople roke.
- Skrbite za dobro vzdrževanje naprave. Orodje z ohlapnimi deli ali poškodovanimi oziroma obrabljenimi blažilniki povzroča več tresljajev.
- Vedno trdno držite ročaj, vendar ročajev ne objemajte neprekinjeno s pretirano silo. Pogosto prekinite delo.

Vsi zgoraj navedeni ukrepi ne morejo izključiti tveganja za nastanek Raynaudovega sindroma ali sindroma karpalnega kanala. Dolgotrajnim in rednim uporabnikom zato priporočamo, da natančno opazujejo stanje svojih rok in prstov. Če bi se pojavili zgoraj omenjeni simptomi, takoj obiščite zdravnika.

## 2. Splošna varnostna navodila za električno orodje

 **Opozorilo! Preberite vsa varnostna opozorila in navodila. Neupoštevanje varnostnih opozoril in navodil lahko povzroči električni udar, požar in/ali hude poškodbe.**

**Vsa varnostna opozorila in navodila shranite za prihodnjo uporabo.**

*V varnostnih navodilih uporabljeni pojem »električno orodje« se nanaša na električno orodje na električni pogon (s kablom za priključitev na omrežje) in na električno orodje na akumulatorski pogon (brez kabla za priključitev na omrežje).*

### 1) Varnost na delovnem mestu

- Delovno območje naj bo čisto in dobro osvetljeno. Nered ali neosvetljena delovna območja lahko vodijo do povzročitve nesreč.**
- Z električnim orodjem ne delajte v potencialno eksplozivnem okolju, v katerem so vnetljive tekočine, vnetljivi plini ali vnetljiv prah. Električna orodja povzročajo iskre, ki lahko zanetijo prah ali hlape.**
- Otrok in drugih oseb med uporabo električnega orodja ne pustite zraven. Če niste pozorni, lahko izgubite nadzor nad napravo.**

### 2) Varnost pri električni napetosti

- Priključni vtič električnega orodja se mora prilegati v vtičnico. Vtiča se ne sme na noben način spreminjati. Skupaj z zaščitno ozemljenimi napravami ne uporabljajte adapterskih vtičev. Nespremenjeni vtiči in ustrezne vtičnice zmanjšujejo tveganje električnega udara.**
- Izogibajte se telesnemu stiku z ozemljenimi površinami, kot so cevi, grelne naprave, štedilniki in hladilniki. Kadar je vaše telo ozemljeno, obstaja povečano tveganje za udar električnega toka.**
- Napravo zavarujte pred dežjem in mokroto. Vdor vode v električno napravo zviša tveganje za udar električnega toka.**
- Kabla ne uporabljajte za druge namene, npr. za nošenje ali obešanje naprave ali za vlečenje vtiča iz vtičnice. Kabel zavarujte pred vročino, oljem, ostrimi robovi ali premikajočimi se deli naprave. Poškodovan ali zamotan kabel poveča tveganje za udar električnega toka.**
- Če z električnim orodjem delate na prostem, uporabljajte samo podaljševalne kable, ki so dovoljeni za uporabo na prostem. Uporaba podaljševalnega kabla, primernega za uporabo na prostem, zmanjšuje tveganje za udar električnega toka.**

f) Če se uporabi električnega orodja v vlažnem okolju ne da izogniti, uporabljajte stikalo za prebojni tok. Uporaba stikala za okvarni tok zmanjša tveganje za udar električnega toka.

### 3) Varnost oseb

a) Bodite pozorni in pazite na to, kaj delate, in delo z električnim orodjem opravljajte s pametjo. Električnega orodja ne uporabljajte, kadar ste utrujeni ali pod vplivom drog, alkohola ali zdravil. *En sam trenutek nepazljivosti pri uporabi električnega orodja lahko vodi do povzročitve resnih poškodb.*

b) Nosite osebno zaščitno opremo in vedno zaščitna očala. *Nošenje osebne zaščitne opreme kot so protiprašna maska, nedrsljiva zaščitna obutev, zaščitna čelada ali zaščitni glušnik, odvisno od vrste in načina uporabe električnega orodja, zmanjšuje tveganje za povzročitev poškodb.*

c) Preprečite nenameren zagon naprave. **Prepričajte se, da je električno orodje izklopljeno, preden ga priključite na oskrbo s tokom in/ali akumulator ter preden ga dvignete ali nosite.** *Kadar imate pri nošenju naprave prst na stikalu ali kadar že vklopljeno napravo priključite na oskrbo z električnim tokom, lahko to vodi do povzročitve nesreč.*

d) Orodja za nastavitve ali vijajčne ključne odstranite, preden električno orodje vklopite. *Orodja ali ključi, ki so v enem od vrtečih se delov naprave, lahko vodijo do povzročitve poškodb.*

e) Izogibajte se nenormalni telesni drži. **Skrbite za varno stojišče in vedno ohranjajte ravnotežje.** *Na ta način lahko električno orodje v nepričakovanih situacijah bolje kontrolirate.*

f) Nosite primerna oblačila. **Ne nosite širokih oblačil ali nakita. Lase, oblačila in rokavice zavarujte pred premikajočimi se deli.** *Ohlapna oblačila, nakit ali dolge lase lahko premikajoči deli naprave zagrabijo.*

g) **Kadar se priprave za odsesavanje ali prestrezanje prahu lahko montira, se prepričajte, da so te priprave priključene in pravilno uporabljane.** *Uporaba priprave za sesanje prahu lahko zmanjša nevarnost zaradi prahu.*

### 4) Uporaba električnega orodja in ravnanje z njim

a) **Naprave ne preobremenjujte. Za vaše delo uporabljajte za to namenjeno električno orodje.** *Z ustreznim električnim orodjem boste v določenem območju zmogljivosti delali bolje in varneje.*

b) **Ne uporabljajte električnega orodja, čigar stikalo je pokvarjeno.** *Električno orodje, ki se ne da več vklopiti ali izklopiti, je nevarno in ga je treba dati popraviti.*

c) **Preden izvajate nastavitve na napravi, zamenjujete dele opreme ali napravo date iz rok, izvlecite vtič iz vtičnice in/ali odstranite akumulator.** *Ti previdnostni ukrepi preprečujejo nenameren vklop naprave.*

d) **Električno orodje hranite zunaj dosega otrok.** *Osebam, ki z napravo niso seznanjene ali niso prebrale teh navodil, uporabe naprave ne dovolite. Električno orodje je nevarno, če ga uporabljajo neizkušene osebe.*

e) **Napravo skrbno negujte. Kontrolirajte, če premikajoči deli naprave brez-**

hibno delujejo in se ne zatikajo, če so deli naprave odlomljeni ali poškodovani, ter da delovanje električnega orodja ni ovirano. Poškodovane dele dajte pred ponovno uporabo naprave v popravilo. Vzrok za mnoge nesreče je slabo vzdrževano električno orodje.

- f) **Pazite, da so rezalna orodja vedno ostra in čista.** Skrbno negovana rezalna orodja z ostrimi robovi se manj zatikajo in so bolj enostavna za vodenje.
- g) **Električno orodje, dodatno opremo, vpenjalno orodje itn. uporabljajte skladno s temi navodili in tako, kot je predpisano za posamezni specialni tip naprave.** Pri tem upoštevajte delovne pogoje in delo, ki ga nameravate opravljati. Uporaba električnega orodja za druge namene uporabe od predvidenih, lahko vodi do povzročitve nevarnih situacij.

## 5) Servis

- a) **Električno orodje dajte v popravilo samo kvalificiranemu strokovnemu osebju in samo z uporabo originalnih nadomestnih delov.** S tem se zagotovi, da varnost naprave ostane ohranjena.

### Posebni varnostni napotki za napravo

- **Kabel držite stran od območja rezanja.** Med postopkom dela je lahko kabel skrit v grmovju in se ga lahko pomotoma prerežete.
- **Pri delujoči žagi vse dele telesa držite stran od verige žage.** Pred zagonom žage se prepričajte, da se veriga žage ničesar ne dotika. Pri delih z verižno žago lahko en sam trenutek nepazljivosti vodi do tega, da veriga žage zagrabi oblačila ali dele telesa.
- **Verižno žago vedno držite z desno roko za zadnji ročaj in z levo roko za sprednji ročaj.** Držanje verižne žage v obratni delovni drži poveča tveganje za povzročitev poškodb in se ga ne sme uporabljati.
- **Električno orodje držite za izolirane prijemalne površine, ker lahko veriga žage pride v stik z lastnim omrežnim kablom.** Stik verige žage z vodnikom, ki prevaja elektriko, lahko kovinske dele izpostavi elektriki in povzroči električni udar.
- **Nosite zaščitna očala in zaščitne glušnike.** Dodatna zaščitna oprema za glavo, roke, noge in stopala je priporočljiva. Ustrezna zaščitna oblačila zmanjšujejo nevarnost za povzročitev poškodb zaradi letečega vpenjalnega materiala in naključnega dotika verige žage.
- **Z verižno žago ne delajte na drevesu.** Pri obratovanju verižne žage na drevesu obstaja nevarnost poškodb.
- **Vedno pazite na stabilen položaj in verižno žago uporabljajte le, kadar stojite na trdnih, varnih in ravnih tleh.** Spolzka podlaga ali nestabilne stojne ploskve, kot na primer lestev, lahko vodijo so izgube ravnotežja ali nadzora nad verižno žago.
- **Pri žaganju veje, ki je pod napetostjo, računajte s tem, da lahko veja odskoči nazaj.** Ko se napetost v lesnih vlaknih sprosti, lahko napeta veja zadene upravljavca in/ali verižno žago spravi iz nadzora.

- **Še posebno bodite previdni pri žaganju podrastja in mladih dreves.** *Tanek material se lahko zaplete v verižno žago in udari ob vas ali vas spravi iz ravnotežja.*
- **Verižno žago nosite za sprednji ročaj in v izklopljenem stanju, veriga žage mora biti usmerjena stran od telesa.** *Pri transportu ali shranjevanju verižne žage vedno nataknite zaščitni pokrov. Skrbno ravnanje z verižno žago zmanjšuje verjetnost za nenameren dotik vrteče verige žage.*
- **Upoštevajte navodila za mazanje, napetost verige in menjavanje opreme.** *Neppravilno napeta ali podmazana veriga žage se lahko pretrga in zvišuje tveganje za povzročitev povratnega udarca.*
- **Skrbite za to, da so ročaji suhi, čisti in brez ostankov olja in maziv.** *Mastni, naoljeni ročaji so spolzki in povzročijo izgubo nadzora.*
- **Žagajte samo les.** **Verižne žage ne uporabljajte za dela, za katera ni namenjena – primer: Verižne žage ne uporabljajte za žaganje plastike, zidovja ali gradbenih materialov, ki niso iz lesa.** *Uporaba verižne žage v druge namene uporabe, ki niso v skladu z določili, lahko vodi do nevarnih situacij.*
- Nikoli ne poskušajte uporabljati nepopolnega stroja ali stroja, ki je bil nepooblaščen predelan.
- Uporaba naprav ni dovoljena osebam, mlajšim od 16 let.
- Pozor! Pred prvo uporabo predhodno pozorno preberite navodila za uporabo in se seznanite s pravilnim delovanjem naprave. Napravo lahko posodite osebam, ki so seznanjene z varno uporabo in vedno naj bo priloženo varnostno navodilo.
- Napravo smejo uporabljati le osebe, ki so seznanjene z navodili za uporabo. Pri delu imejte vedno pri sebi varnostna navodila.
- Za električna orodja z vrsto namestitve Y: Če je treba zamenjati priključni kabel, mora to izvesti proizvajalec ali njegov zastopnik, da ne pride do ogrožanja varnosti.
- Pred transportom se mora motor ohladiti, napravo pa morate zavarovati pred zdrsom, preden jo transportirate z vozilom. Tako se zagotovi, da ne pride do materialne škode ali telesnih poškodb. Teleskopsko žago je vedno treba transportirati z nameščenim transportnim varovalom.
- Aparata ne uporabljajte, če ste utrujeni in bolni ali pod vplivom alkohola oziroma drugih drog.
- Če aparata ne boste uporabljali, ga shranite na suho mesto izven dosega otrok.
- Napeljavo za priključitev na omrežje je treba redno in pred vsako uporabo prekontrolirati; prepričajte se, da kabel ni poškodovan ali obrabljen. Naprave ne uporabljajte, če kabel ni v predpisanem stanju; v tem primeru jo odpeljite v popravilo v avtorizirano delavnico.
- Ne izključujte naprave tako, da povlečete kabel, temveč primite vtičač in ga izvlecite iz vtičnice. Ne vlecite podaljševalnih kablov preko robov, ostrih ali koničastih predmetov in skozi ozke odprtine na primer pri vratih ali oknih.
- Upoštevajte ustrezne predpise o varnosti pri delu, preprečevanju nezgod ter vse druge splošno veljavne tehnične predpise.
- Pred čiščenjem, vzdrževanjem ali popravilom naprave vedno izključite vtičač z











vtičnice.

- Opozorilo! Stroja nikoli ne uporabljajte s poškodovano ali okvarjeno zaščitno opremo ali pokrovi oz. brez zaščitne opreme.
- Pred uporabo naprave preverite, da je vedno v brehibnem stanju (brez kakršnih koli manjkajočih zaščitnih delov).
- Nosite prilegajoča se, zanesljiva delovna oblačila, ki ščitijo, kot so dolge hlače, varni delovni čevlji, odporne delovne rokavice, zaščitno čelado, zaščitno masko za obraz ali zaščitna očala za zaščito oči in dobro vato za ušesa ali drugačno zaščito za sluh.
- Med delom orodja ne približujte telesu ali udom.
- Aparata nikoli ne vklopite, če je obrnjen ali ni v pravilnem delovnem položaju.
- Poskrbite, da se osebe in živali ne zadržujejo v bližini meča žage.
- V kolikor pride med delom do poškodbe naprave (zloma) napravo odložite na tla in izključite vtikač iz vtičnice.
- Vse dele naprave redno pregledujte, če niso poškodovani ali obrabljeni. Naprave ne uporabljajte, če ni v brehibnem stanju.
- Aparat uporabljajte samo podnevi ali pri dovolj močni umetni svetlobi.
- Naprave nikoli ne uporabljajte v dežju. Poskušajte preprečiti, da bi se naprava zmočila ali bila izpostavljena vlagi. Naprave čez noč ne puščajte na prostem.
- Iz varnostnih razlogov zamenjajte obrabljene ali poškodovane dele. Uporabljajte samo originalne nadomestne dele in dodatno opremo.
- Še pred uvedbo naprave v pogon in po morebitnem udarcu ob trdi del preverite obrablenost ali e ni poškodovana; morebitna popravila prepustite strokovnjakom.
- Nikoli ne uporabljajte rezervnih delov in opreme, ki ni sprejeta ali odobrena pri proizvajalcu.
- Preprečite stik naprave in drugih predmetov, da na pride do kratkega stika.
- Ščemenje ali omrtvičenost dlani je znak prekomernih vibracij. Omejite čas uporabe, opravite dovolj dolge premore med delom, delo razporedite med več ljudi ali uporabite proti-vibracijske rokavice, kadar boste orodje uporabljali dlje časa.
- Določen nivo hrupa tega orodja je neizogiben. Hrupna dela opravljajte takrat, ko je to dovoljeno. Kjer je primerno, upoštevajte čas počitka in delo omejite na minimum. Vi in druge osebe v bližini škarij morate nositi zaščitne slušalke za varovanje sluha.
- Ta naprava ni namenjena za uporabo osebam z zmanjšanimi fizičnimi, senzoričnimi ali mentalnimi sposobnostmi, ali osebam, ki nimajo dovolj izkušenj in/ali nimajo dovolj znanja.
- Za delo na prostem potrebujete varovalno stikalo za kratkostični tok do 30 mA.
- Stroj uporabljajte v priporočenem položaju in samo na trdni, ravni podlagi.
- Z mesta, kjer delate, odstranite odpadke in lesene predmete, ki jih ne potrebujete več.
- Ne žagajte v bližini gorljivih tekočin ali plinov.
- Poškodovane verige takoj zamenjajte z novimi.
- Žaga služi le za obrezovanje lesa. Ne uporabljajte naprave v drug namen. Ne uporabljajte je za rezanje predmetov iz drugih materialov. Uporabljajte samo tiste

podaljševalne kable, ki so primerni za delo na prostem.

- Ne uporabljajte žage, če je palica ali žaga poškodovana, napačno nastavljena ali nepopolno oziroma »nevarno« sestavljena oz. če je stikalo za vklop in izklop poškodovano. Veriga se mora ustaviti, če stikalo izvlečete ven.
- Priporočamo, da naj osebo, ki prvič dela z žago, praktično seznanji izkušen upravljalec naprave in ji izroči opremo za osebno zaščito ter naj najprej vadi žaganje okroglega lesa na kozi za žaganje ali na stojalu.
- Opozorilo! Stroja nikoli ne uporabljajte v slabih vremenskih razmerah, zlasti, ko obstaja nevarnost udara strele.
- Pri tem pazite na padajoče veje. Pred uporabo si oglejte drevo. Padajoče veje morajo imeti dovolj prostora.
- Žage ne uporabljajte za rezanje rastlin ali grmovja.
- Ne delajte na lestvi. Pri žaganju držite žago z obema rokama. Pri rezanju pritisnite na žago s konstantno silo. Žage ne uporabljajte za rezanje vej, ki so manjše od premera meje žage.
- Vse druge osebe naj stojijo v varni razdalji od žage – nasploh varno oddaljeni od mesta, kjer delate.
- Vaše orodje ni izolirano proti električnim udarom. Za zmanjšanje možnosti električnega udara nikdar ne uporabljajte škarij v bližini žic ali kablov (daljnovodi), ki so lahko pod napetostjo. Električna iskra lahko preskoči iz enega konca na drugega kot iskra. Višja napetost poveča razdaljo, ki jo lahko električna iskra preskoči. Električna iskra se lahko premika tudi skozi veje, še posebej kadar so mokre. Vzdržujte razdaljo vsaj 10 metrov med škarijami (vključno z vejami, ki se dotikajo) in električnimi napeljavami (daljnovod).
- Ne stojte neposredno pod vejo, ki jo želite odžagati. Vedno stojte stran od padajočih vej.

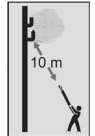
## 3. Razlaga simbolov

Na tem električnem orodju so uporabljeni naslednji simboli. S pravilno razlago teh simbolov lahko električno orodje uporabljate varneje in učinkoviteje.	
SIMBOLOV	RAZLAGA
	Pred zagonom in pred vsakim vzdrževanjem, montažo ali čiščenjem temeljito preberite navodila za uporabo.
	Pred zagonom električnega orodja si nadenite zaščitno čelado, zaščitna očala in zaščito sluha.
	Ko naprava obratuje, nosite stabilne visoke čevlje in rokavice.
	Pozor!
	V primeru poškodbe omrežnega kabla ali kableskega podaljška takoj izvlecite vtič iz vtičnice.
	Električnega orodja ne uporabljajte, ko dežuje in ga ne izpostavljajte dežju.
	Razred zaščite II
	Potrjuje skladnost električnega orodja z direktivami Evropske skupnosti.
	Električna orodja in druge elektrotehnične in električne izdelke, ki so izločeni iz uporabe, zbirajte ločeno in jih oddajte v okolju prijazno recikliranje.
	Delujte vsaj 10 m vstran od visokonapetostnih električnih kablov. Električni udar s takšnega omrežja je smrtno nevaren.
	Nivo zvočne moči $L_{WA}$ 104 dB(A)



#### 4. Opis naprave in obseg dobave (sl. 1)

1. Omrežni kabel
2. Natezna razbremenitev kabla
3. Stikalo za vklop / izklop
4. Ročaj
5. Teleskopski držaj
6. Oblazinjeno območje prijema
7. Hitra blokada teleskopa
8. Ohišje motorja
9. Pokrov verižnika
10. Pokrov posode za olje
11. Večnamensko orodje
12. Veriga žage
13. Meč
14. Blokada vklopa
15. Ščitnik meča
16. Ramenski nosilni pas
17. Priključna točka (nosilnega pasa)
18. Vijak pokrova
19. Napenjanje verige SDS
20. Navodila za uporabo

#### 5. Montaža

**Pozor!** Verižno žago priključite na električno omrežje šele, ko jo v celoti zmontirate in nastavite napetost verige. Vedno uporabljajte zaščitne rokavice, ko delate na žagi, da se izognete telesnim poškodbam.

##### 5.1 Montaža meča in verige žage (slike 2–5)

Previdno odpakirajte vse dele in preverite, če so popolni. (slike.1)



**Pozor! Nevarnost telesnih poškodb. Pri montaži verige uporabljajte zaščitne rokavice.**

- Položite verižno žago na stabilno podlago.
- Pritezni vijak (18) odvijajte v nasprotni smeri urnega kazalca, da odprete pokrov pogonskega kolesa verige (9) (glejte sliko 2).
- Namestite verigo žage (12) na meč (13) in upoštevajte smer teka verige. **Rezilni zobje morajo biti na zgornji strani meča obrnjeni navzgor** (glejte sliko 3).
- Položite prost konec verige žage čez pogonsko kolo verige (glejte sliko 4, B) in meč (13) s podolgovato luknjo čez vodilo meča (C).
- Namestite pokrov pogonskega kolesa verige (9) in privijte pritezni vijak (18) v smeri urnega kazalca, da trdno pritrdite pokrov (slika 2).
- Pazite, da zatič za napenjanje verige (E) (slika 5) leži točno v majhni odprtini v meču (glejte sliko 4, D).
- Nato z obročem za napenjanje verige SDS (19) nastavite ustrezno napetost verige (glejte sledeči razdelek).

##### 5.2 Napenjanje verige žage (sliki 6 in 7)



**Pozor!** Pred preverjanjem in nastavljanjem vedno izvlecite električni vtič. Vedno uporabljajte zaščitne rokavice, ko delate na žagi, da se izognete telesnim poškodbam.

a) Smer +: Napenjanje verige

b) Smer -: Sprostitev verige

Če je aparat opremljen s sistemom SDS, to pomeni, da lahko verigo in meč (vodilo) napnete ali sprostite brez uporabe orodja. Napetost verige nastavite z obročem za napenjanje verige SDS (19). S priteznim vijakom (18) sistema SDS lahko sprostite ali pritrdite meč.

Pritezni vijak (18) sprostite tako, da ga nekoliko odvijete v nasprotni smeri urnega kazalca. Z zunanjim obročem SDS (19) nastavite ustrezno napetost verige (sprostitev /zategovanje +) (slika 6). Verigo napnite toliko, da jo je mogoče na sredini meča privzdigniti za približno 2 mm, kot je prikazano na sliki 7. Nato trdno privijte pritezni vijak (18).



**Pozor: Med utekanjem je treba verigo pogosteje napenjati. Če verigo tresse ali če skoči iz utora, jo takoj napnite!**

#### Napotki za napenjanje verige

Veriga žage mora biti pravilno napeta, da je zagotovljeno varno delovanje. Optimalno napetost prepoznate tako, da lahko verigo žage sredi meča privzdignete za približno 2 mm. Ker se veriga med žaganjem segreje in s tem podaljša, preverite njeno napetost vsaj na vsakih 10 minut in jo po potrebi prilagodite. To še zlasti velja za nove verige. Po končanem delu popustite verigo, saj se pri ohlajevanju skrajša. S tem preprečite poškodbe verige.

#### 5.3 Mazanje verige žage



**Pozor!** Pred preverjanjem in nastavljanjem vedno izvlecite vtič iz omrežne vtičnice. Pri izvajanju del na verižni žagi vedno nosite zaščitne rokavice, da se izognete poškodbam.



**Pozor!** Veriga naj nikoli ne deluje brez olja za verižne žage! Uporaba verižne žage brez olja za verižne žage ali, kadar je gladina olja pod oznako za minimum, povzroči poškodbe verižne žage!



**Pozor!** Nikoli ne uporabljajte starega olja, ker lahko povzročijo poškodbo naprave in zaradi tega izgubite pravico do garancije.

#### Polnjenje posode za olje (sl. 8 in 9)

- Verižno žago položite na ravno podlago.
- Očistite območje okoli pokrova posode za olje (poz. 10), in odprite pokrov.
- Napolnite posodo za olje z oljem za verižne žage. Pri tem pazite, da v posodo za olje ne pride nesnaga, ki bi lahko zamašila šobo za olje.
- Zaprite pokrov posode za olje (poz.10).
- Pred pričetkom dela preverite delovanje mazanja verige. Vključite žago z montirano rezalno garnituro in jo z zadostno razdaljo držite nad prosto površino (pozor, ne sme se dotikati tal!). Če zasledite sled olja, mazanje verige deluje brezhibno (slika 9).

#### 6. Uporaba

##### 6.1 Nastavljanje dolžine teleskopa

1. Sprostite aretirn mehanizem teleskopa (7), kot je prikazano na sliki 10.

- Izvlomite steblo (5) na zeleno dolžino (slika 10).
- Ponovno pritrdite aretirni mehanizem teleskopa – steblo je sedaj fiksirano na zeleni dolžini.

## 6.2 Priključek na električno napajanje

- Priključni kabel povežite s primernim kabelskim podaljškom. Pazite, da kabelski podaljšek ustreza moči verižne žage.
- Kabelski podaljšek zaščitite proti nateznim silam in nenamernemu izklopu, kot je prikazano na sliki (sl. 11).
- Kabelski podaljšek priključite na vtičnico z zaščitnimi kontakti, ki je nameščena skladno s predpisi. Priporočamo uporabo kabla signalne barve (rdeče ali rumene). S tem se zmanjša nevarnost nenamerne poškodbe kabla z verižno žago.

## Namig

Napravo priključite le na napetost, ki je zaščitena z zaščitnim stikalom za okvarni tok (RCD stikalo), s sprožilnim tokom največ 30mA.

Napravo lahko priključite samo na izmenično napetost. Nikoli je ne poskušajte priključiti na druge vire napetosti.

## 6.3 Vklp/izklp

### Vklp

- Z obema rokama primite verižno žago za ročaja (palec mora biti pod ročajem).
- Pritisnite in držite blokado vklopa (sl.11).
- S stikalom za vklop/izklp vklopite verižno žago (poz. 3). Sedaj lahko spustite blokado vklopa (poz.14).

### Izklp

- Spustite stikalo za vklop/izklp (poz. 3). Ko prekinete delo, izvlomite vtič iz vtičnice.

## 7. Delo z verižno žago

### 7.1 Priprava

Pred vsako uporabo ali po padcu teleskopske žage na tla je treba skrbno preveriti, ali je ta obrabljena ali morda poškodovana. Če opazite poškodbe, jih morate takoj odpraviti sami ali pooblaščen servis. Pred vsako uporabo teleskopske žage preverite naslednje točke:

- Pravilna nameščenost ramenskega pasu in preverjanje mehanizma za hitro sproščanje
- Poškodbe na napravi, kot so npr. razpoke na vodilni tirnici
- Pravilna nameščenost vodilne tirnice
- Smer vgradnje/teka ter brezhibna (ostra) veriga žage
- Napetost verige žage (pri novih verigah preverite večkrat in po potrebi nastavite)
- Delovanje mazanja verige

### Stanje verižne žage

Pred začetkom dela pregledajte verižno žago glede morebitnih poškodb ohišja, priključnega kabla, verige in meča. Nikoli ne začnite delati z očitno poškodovano napravo.

### Posoda za olje

Gladina olja v posodi. Tudi med delom preverjajte, ali je v posodi dovolj olja. Da bi se izognili poškodbam verižne

žage, je nikoli ne uporabljajte brez olja ali, kadar je gladina olja pod oznako za minimum. Polna posoda zadošča v povprečju za 10 minut, v odvisnosti od premorov in obremenitve.

### Veriga žage

Napetost verige, stanje rezil. Čim ostrejša je veriga, tem lažja sta nadzor in uporaba verižne žage. Enako velja za napetost verige. Tudi med delom preverjajte napetost verige na največ 10 minut, da bi povečali svojo varnost! Zlasti nove verige so nagnjene k raztegotvanju.

### Zaščitna oblačila

Brezpogojno nosite ustrezna tesno oprijeta zaščitna oblačila, kot so hlače in rokavice za zaščito pred urezninami ter zaščitni čevlji.

### Zaščita sluha in zaščitna očala

Nosite zaščitno čelado z vgrajeno zaščito sluha in obraza. Le-ta vas bo zaščitila pred padajočimi in odbitimi vejami.

### Montaža ramenskega nosilnega pasu

**⚠ OPOZORILO!** Nevarnost telesnih poškodb! Če nosilnega pasu v sili ne sprostite pravočasno, lahko pride do hudih telesnih poškodb.

- Nosilni pas pritrdite tako, da pas poteka preko desno rame (slika 12).
- Pritrdite kavelj na letev z luknjami na kovinskem drogu (slika 13).

Pasu nikoli ne nosite diagonalno preko ramena in prsnega koša, ampak samo na enem ramenu, ker lahko tako ob nevarnosti napravo hitro odstranite od telesa.

### Varno delo

Navodila za uporabo vsebujejo pomembne napotke za varno in strokovno delo s teleskopsko žago in preprečevanje nevarnosti.

Če kljub temu pride do blokade med materialom, ki ga režete, in verigo žage, takoj izklopite žago. Počakajte, da se veriga žage ustavi. Izvlomite električni vtič in si nadenite rokavice, ki so odporne proti urezninam, ter odstranite blokado.

Če je treba vodilno tirnico (meč) odstraniti, sledite navodilom, ki so opisana v poglavju Montaža.

Ko odpravite blokado in ponovno montirate tirnico, izvedite poskusni tek. Če pri tem začutite vibracije in zaslišite mehanske zvoke, prenehajte z delom in se obrnite na pooblaščen servis.

Če se ta nevarnost pogosto pojavlja, priporočamo usposabljanje.

- Zaradi zagotovitve varnosti pri delu je predpisan delovni kot, ki znaša največ 60° (slika 14).
- Nikoli ne stojte pod vejo, ki jo žagate.
- Bodite previdni pri žaganju napetih vej in drobljivega lesa.
- Padajoče veje in leteči koščki lesa vas lahko poškodujejo!
- Ko stroj deluje, se v nevarnem območju ne smejo zadrževati osebe in živali.
- Naprava ni zaščitena proti električnemu udaru ob

dotiku visokonapetostnih vodov. Ohranjajte odmik najmanj 10 m od vodov pod napetostjo. Življenjska nevarnost zaradi električnega udara!

- Na pobočju vedno stojte nad vejo, ki jo žagate ali vstran od nje.
- Napravo držite čim bližje telesu. Tako boste v najbolj ravnotežnem položaju.

## Tehnike žaganja

- Pri žaganju vej držite napravo pod kotom največ 60° od vodoravnice, da vas ne bi zadela padajoča veja.
- Na drevesu najprej odžagajte najnižje veje. S tem boste olajšali padanje odžaganih vej.
- Po zaključku reza se teža žage za uporabnika nenedoma močno poveča, saj žaga ni več naslonjena na vejo. Obstaja nevarnost izgube nadzora nad žago.
- Žago vlecite iz reza le, ko je veriga v pogonu. S tem se boste izognili zagozdenju.
- Ne žagajte s konico meča.
- Ne žagajte v odebeleni začetek veje. S tem preprečite celjenje drevesa.

## Žaganje manjših vej (sl.15)

Naslonite naležno površino žage na vejo. Tako se izognete povratnim gibom žage na začetku reza. Z rahlim pritiskom vodite žago skozi vejo od zgoraj navzdol.

## Žaganje večjih in daljših vej (sl.16)

Pri večjih vejah naredite razbremenilni rez.

- a) Najprej prežagajte vejo z zgornjo stranjo meča od spodaj navzgor do 1/3 premera.
- b) Nato prežagajte vejo s spodnjo stranjo meča od zgoraj navzdol do prvega reza.
- c) Daljše veje žagajte po odsekih, da boste lahko nadzirali mesto padca.

## Povratni udar

Povratni udar pomeni nenaden udar delujoče verižne žage navzgor in nazaj. Najpogostejša vzroka zanj sta dotik obdelovanca s konico meča ali zagozdenje verige. Pri povratnem udaru nenadoma nastopijo velike sile. Zato se verižna žaga največkrat odzove nenadzorovano. Pogosta posledica so najhujše poškodbe delavca ali oseb v okolici.

Nevarnost povratnega udara je največja, če žago prislonite v območju konice meča, saj je tam učinek vzvoda največji. Zato žago vedno prislonite čimbolj plosko.

## Pozor!

- Vedno pazite na pravilno napetost verige!
- Uporabljajte le brezhibne žage!
- Delajte le s pravilno naostreno verigo žage!
- Nikoli ne žagajte z zgornjim robom ali konico meča!
- Verižno žago vedno trdno držite z obema rokama!

## Žaganje lesa pod napetostjo

Žaganje lesa, ki je pod napetostjo, zahteva posebno pozornost! Les pod napetostjo, pri katerem se med žaganjem napetost sprosti, se odziva popolnoma nekontrolirano. To lahko privede do najhujših in smrtnih poškodb. Takšna dela smejo izvajati samo za to usposobljeni strokovnjaki.

## 8. Tehnični podatki

### Električna žaga za veje IEAS 750

Omrežna napetost	230-240 V ~ / 50 Hz
Nazivna moč	750 W
Nazivnem številu vrtljajev	6000 min <sup>-1</sup>
Dolžina meča	203 mm / 8"
Dolžina rezanja	185 mm
Spremenljiva nastavitve višine	od 185 cm do 268 cm
Delovna višina	do zu 4 m
Hitrost žage pri nazivnem številu vrtljajev	11,2 m/s
Količina olja v posodi	90 ml
Teža z mečem in verigo	3,5 kg
Veriga	ALP-50-33S/Kangxin
Meč	AP08-33-507P/Kangxin
Razred zaščite	II
Nivo zvočnega tlaka L <sub>pa</sub> EN ISO 11680-1:2011	89 dB(A) K = 3 dB
Višina zvočnega tlaka L <sub>wa</sub>	104 dB(A)
Emisijska vrednost vibracij EN ISO 11680-1:2011	2,61 m/s <sup>2</sup> K = 1,5 m/s <sup>2</sup>

Podatki o emisiji hrupa v skladu z Zakonom o varnosti proizvodov (ProdSG) oz. s strojno direktivo ES: Raven zvočne moči je treba v odvisnosti od uporabe in opravil znižati do te mere, da ni negativnih vplivov na zdravje uporabnika. raven zvočnega tlaka na delovnem mestu lahko preseže 80 dB (A). V tem primeru je treba upoštevati zaščitne ukrepe (npr. uporaba zaščite za sluh).

### Nosite zaščito sluha. Vpliv hrupa lahko povzroči izgubo sluha.



#### Pozor!

Vrednost vibracij se spreminja v odvisnosti od območja uporabe električnega orodja in lahko v izjemnih primerih preseže navedeno vrednost.

Opozorilo: Dejansko prisotna vrednost oddajanja vibracij med uporabo naprave lahko odstopa od vrednosti, ki so navedene v navodilih za uporabo oz. ki jih navaja proizvajalec. Za večjo natančnost je treba upoštevati oceno stopnje obremenitve v vseh delovnih fazah med dejansko uporabo, npr. čase, ko je orodje izklopljeno, ko se nahaja v prostem teku in ko se ne uporablja. Na ta način je mogoče bistveno znižati stopnjo obremenitve med celotnim časom dela.

Pri redni uporabi tega orodja nosite rokavice, ki varujejo pred vibracijami, in ne delajte pri temperaturah okolice, ki znašajo 10 °C ali manj.

Izdelajte načrt dela, da uporabo orodij, ki močno vibrirajo, porazdelite na več dni.

Z rednim vzdrževanjem in fiksni deli na napravi poskrbite, da bodo vibracije naprave čim šibkejše.

Obrabljene sestavne dele nemudoma zamenjajte.

Navedena vrednost emisij vibracij je bila izmerjena po standardiziranem postopku preverjanja in jo lahko uporabite za primerjavo električnega orodja z drugim.

**Pozor Zaščita pred hrupom!** Ob začetku obratovanja pazite na regionalne predpise.

## 9. Vzdrževanje

**Pozor!** Pred preverjanjem in nastavljanjem vedno izvlcite električni vtič. Vedno uporabljajte zaščitne rokavice, ko delate na žagi, da se izognete telesnim poškodbam.

Da zagotovite dolgo in zanesljivo uporabo teleskopske žage, redno izvajajte naslednja vzdrževalna dela.

Na teleskopski žagi preverjajte:

- če je veriga žage ohlapna ali poškodovana,
- če je kateri del ohlapno pritrjen,
- obrabljenost, predvsem verige, vodilne tirnice in verižnika,
- obrabljene ali poškodovane sestavne dele,
- pravilno montirane in nepoškodovane pokrove ali zaščitne priprave.

Pred uporabo teleskopske žage je treba izvesti potrebna popravila ali vzdrževalna dela.

Varnostne priprave, ki so bile odstranjene zaradi vzdrževanja in čiščenja, je treba spet ustrezno namestiti in preveriti.

### 9.1 Zamenjava verige in meča žage

Meč morate zamenjati, če

- je obrabljen vodilni utor.
- ali pa je poškodovan oz. obrabljen verižnik v meču.

V tem primeru ravnajte skladno s poglavjem „montaža meča in verige“!

### 9.2 Preizkus samodejnega mazanja verige

Radno preverjajte delovanje samodejnega mazanja verige, da bi preprečili pregrevanje in s tem povezane poškodbe meča in verige. Pri tem usmerite konico meča proti gladki površini (deska, poleno) in pustite verižno žago delovati. Če je pri tem vidna vedno večja sled olja, deluje samodejno mazanje verige brezhibno. Če sled olja ni jasno vidna, prosimo preberite ustrezne napotke v poglavju „Iskanje napak“!

Če vam tudi ti napotki ne bodo pomagali, se prosimo obrnite na našo servisno službo ali na podobno usposobljeno delavnico.

**⚠ Pozor!** Pri tem se ne dotikajte površine. Vzdržujte zadostno varnostno razdaljo (pribl. 20 cm).

### 9.3 Ostrjenje verige

Učinkovito delo z verižno žago je možno le, če je veriga v dobrem stanju in ostra. Tako se zmanjša tudi nevarnost povratnega udara. Brušenje verige žage lahko opravite pri vsakem specializiranem trgovcu. Ne poskušajte sami brusiti verige, če nimate primernega orodja in potrebnih izkušenj.

## 10. Čiščenje in skladiščenje

- Redno čistite napenjalni mehanizem, tako da ga izpihate s stisnjanim zrakom ali očistite s krtačo. Za čiščenje ne uporabljajte urodja.
- Ne naoljite ročajev, da boste vedno imeli varen oprijem.
- Po potrebi očistite napravo z vlažno krpo in po potrebi

z blagim detergentom.

- Če verižne žage dalj časa ne boste uporabljali, izpraznite posodo za olje. Verigo in meč položite za kratek čas v oljno kopel in ju nato zavijte v naoljen papir.



### **Pozor!**

- Pri transportu ali shranjevanju verižne žage vedno nataknite zaščitni pokrov.
- Pri prevažanju naprave z vozilom jo namestite tako, da ne ogroža nikogar in je dobro pritrjena.
- Pred vsakim čiščenjem izvlcite vtič iz vtičnice.
- Naprave nikakor ne potaplajte v vodo ali druge tekočine.
- Verižno žago hranite na varnem in suhem mestu in izven dosega otrok.

## 11. Napotki za varstvo okolja / odstranjevanje

Odsluženo žago pravilno odstranite. Odstranite priključni kabel, da bi preprečili zlorabo. Naprave ne odstranite v gospodinske odpadke, temveč jo zaradi varstva okolja oddajte na zbirno mesto za električne naprave. Pristojna občina vas bo z veseljem obvestila o naslovih in delovnih časih. Tudi embalažo in izrabljen pribor oddajte na predvidenih zbirnih mestih.



**Samo v državah EU**

**Električni orodij ne odvrzite v gospodinske odpadke!**

Skladno z evropsko Direktivo 2012/19/EU o odpadnih električni in elektronski opremi in njenem prenosu v nacionalno zakonodajo morate izrabljena električna orodja zbirati ločeno in jih oddati v okolju prijazno recikliranje.

Alternativa recikliranja k zahtevi po vračilu:

Lastnik električne naprave je, alternativno namesto vračila, zavezan k sodelovanju pri pravilni ponovni uporabi v primeru prenosa lastništva. Staro napravo lahko tudi odda na zbirnem mestu, ki opravi odstranjevanje v smislu nacionalne sheme recikliranja in zakonodaje o ravnanju z odpadki. To ne velja za dele pribora izrabljenih naprav in pripomočke, ki ne vsebujejo električnih delov.

## 12. Služba za popravilo

Popravila na električni napravi lahko opravlja le pooblaščen električar. Prosimo vas, da ob pošiljanju izdelka na servis pisno opišete vrsto napake.

## 13. Naročanje nadomestnih delov

Če potrebujete opremo ali rezervne dele, se obrnite na pooblaščen servis.

Za delo s tem strojem ne uporabljajte rezervnih delov, ki jih ni priporočil proizvajalec. V nasprotnem primeru lahko pride do resnih poškodb upravljavca, predmetov v bližini ali samega stroja.

Pri naročanju nadomestnih delov navedite naslednje podatke:

- Tip naprave
- Številka artikla naprave

## 14. Iskanje napak

**Pozor!**

Pred iskanjem napak aparat izklopite in izvlecite vtič iz omrežja.

V naslednji tabeli so prikazani znaki napak in opisani postopki za njihovo odpravo, kadar stroj ne deluje pravilno. Če na ta način ne morete ugotoviti in odpraviti težave, se obrnite na našo servisno delavnico.

Vzrok	Napaka	Odprava
Verižna žaga ne deluje	Izpad električnega napajanja	Preverite napajanje.
	Vtičnica v okvari	Poskusite z drugim virom napajanja, po potrebi zamenjajte.
	Kabelski podaljšek poškodovan	Preverite kabel, po potrebi zamenjajte.
	Varovalka v okvari	Zamenjajte varovalko
Verižna žaga deluje neenakomerno	Napajalni kabel je poškodovan	Poiščite servisno delavnico
	Zunanji ohlapen kontakt	Poiščite servisno delavnico
	Notranji ohlapen kontakt	Poiščite servisno delavnico
	Stikalo za vklop/izklop v okvari	Poiščite servisno delavnico
Suha veriga žage	V posodi ni olja	Dolijte olje
	Zamašena odzračevalna odprtina v pokrovu posode za olje	Očistite pokrov posode za olje
	Zamašen kanal za iztekanje olja	Sprostite kanal za iztekanje olja
Vroča veriga/vodilna tračnica	V posodi ni olja	Dolijte olje
	Zamašena odzračevalna odprtina v pokrovu posode za olje	Očistite pokrov posode za olje
	Zamašen kanal za iztekanje olja	Sprostite kanal za iztekanje olja
	Topa veriga	Nabrusite ali zamenjajte verigo
Verižna žaga trza, vibrira ali ne žaga pravilno	Premalo napeta veriga	Nastavite napetost verige
	Topa veriga	Nabrusite ali zamenjajte verigo
	Obrabljena veriga	Zamenjajte verigo
	Zobje verige so obrnjeni v napačno smer	Ponovno namestite verigo z zobmi v pravo smer

**CTC UNIT****CTC – UNIT d.o.o., Cesta Dolomitskega odreda 10,  
1000 Ljubljana, telefon: 08 205 2540, info@ctc-unit.com****Garancijski list                    št.**

Izdelek

Tip

tovarniška št. \_\_\_\_\_

garancijska doba    24 (štiriindvajset) mesecev

**datum izročitve blaga** \_\_\_\_\_

podpis prodajalca \_\_\_\_\_

Žig

**Garancijska izjava**

Izdajatelj garancijskega lista prevzame obveznost, da bo izdelek v garancijskem roku brezhibno deloval **in jamči za lastnosti ali brezhibno delovanje v garancijskem roku, ki začne teči z izročitvijo blaga potrošniku.** V garancijskem roku bomo odstranili vse pomanjkljivosti in okvare na izdelku, ki bi nastale ob normalni uporabi izdelka, pod pogojem, da v izdelek niso posegale osebe, ki nimajo pooblastila izdajatelja garancijskega lista in da so bili uporabljeni originalni deli. Če izdelek ne bo popravljen v 45. dneh, ga bomo zamenjali. Garancija velja, če je datum izročitve na garancijskem listu potrjen z žigom in podpisom prodajalca in s predložitvijo originalnega računa o nakupu. V garancijskem roku poravnamo stroške v zvezi z odstranitvijo pomanjkljivosti ali okvar ter stroške morebitnega prevoza pokvarjenega izdelka, če bo izdelek poslan v trgovino v kateri je bil kupljen. Stroške prevoza bomo obračunali po veljavni poštni tarifi. **Reklamacijo izdelka bomo upoštevali samo, če je izdelek v popravilo dostavljen skupaj s celotnim pripadajočim priborom in kompletno originalno embalažo.** Garancijski rok bo podaljšan za toliko dni, kolikor je trajalo popravilo izdelka. Servisiranje izdelka in rezervni deli so zagotovljeni za dobo 3 (treh) let po preteku garancijske dobe; Uradni list RS, št. 73 z dne 29.7.2003. **Ozemeljsko območje veljavnosti garancije:** Republika Slovenija

**Opozorilo:** Garancija ne izključuje pravic potrošnika, ki izhajajo iz odgovornosti, prodajalca za napake na blagu. Dajalec garancije jamči za lastnosti ali brezhibno delovanje v garancijskem roku, ki začne teči z izročitvijo blaga potrošniku

**POOBLAŠČENI SERVIS:**

## Električna pila za grane IEAS 750

### Sadržaj

1. Namjenska uporaba
  2. Opći sigurnosni propisi
  3. Objašnjenje simbola
  4. Opis uređaja i opseg isporuke
  5. Montaža
  6. Rad
  7. Rad lančanom pilom
  8. Tehnički podaci
  9. Održavanje
  10. Čišćenje i skladištenje
  11. Napomene za zaštitu okoliša i odlaganje u otpad
  12. Služba za popravak
  13. Naručivanje rezervnih dijelova
  14. Rješavanje problema
- Uslovi garancije  
EG-izjava o konformnosti

### Pakiranje

Uređaj se nalazi u pakiranju kako bi se spriječila šteta pri prijevozu. Pakiranje je sirovina i stoga se može ponovno upotrijebiti ili odnijeti na recikliranje.

#### Pri uporavi uređaja moraju se poštovati sigurnosne mjere radi sprječavanja ozljeda i šteta:

- Pozorno pročitajte upute za uporabu i pridržavajte se napomena u njima. Uz pomoć ovih uputa za uporabu upoznajte se s ispravnom uporabom uređaja i sigurnosnim propisima.
- Sačuvajte ove upute kako biste uvijek mogli koristiti.
- Ako uređaj predate drugima, uz njega predajte i ove upute za uporabu.

**Ne preuzimamo odgovornost za nesreće i štete nastale nepridržavanjem ovih uputa.**

### 1. Namjenska uporaba

Ovu lančanu pilu smije rabiti samo jedna osoba i samo za rezanje drva. Lančanu pilu valja držati desnom rukom na stražnjoj ručki i lijevom rukom na prednjoj ručki. Prije uporaba lančane pile korisnik mora pročitati i pomno proučiti sve napomene i upute u priručniku za uporabu. Korisnik mora nositi primjerenu osobnu zaštitnu opremu (OZO). Izbjegavajte uporabu alata pri temperaturi od 10 °C ili nižoj. Sastavite plan rada kako biste uporabu visoko vibrirajućih alata raspodijelili na nekoliko dana.



**Lančanom pilom smije se rezati samo drvo.** Obrada materijala kao što su plastika, kamen, metal ili drvo sa stranim tijelima (npr. čavlima ili vijcima) nije dopuštena!

### Potencijalne opasnosti

Vodite računa o tome da nacionalni propisi, npr. propisi o zaštiti na radu i zaštiti okoliša, mogu ograničavati uporabu lančane pile. Čak i pri ispravnom rukovanju ovim alatom uvijek će postojati potencijalne opasnosti. Sljedeće opasnosti mogu se pojaviti ovisno o konstrukciji i izvedbi ovog alata:

1. Oštećenja pluća ako se ne nosi prikladna zaštitna maska protiv prašine.
2. Oštećenja sluha ako se ne nosi prikladna zaštita za uši.
3. Posjekotine ako se ne nosi prikladna zaštitna odjeća.
4. Zdravstvene poteškoće zbog vibracija šaka i ruku ako se uređaj rabi tijekom duljeg razdoblja, ako se njime neispravno rukuje ili ako ga se neispravno održava.

**Upozorenje!** Ovaj stroj tijekom rada proizvodi elektromagnetsko polje. U određenim okolnostima to polje može negativno utjecati na aktivne ili pasivne medicinske implantate. Kako bi se smanjila opasnost od teških ili smrtnih ozljeda, preporučujemo da se osobe s medicinskim implantatima prije rukovanja ovim strojem savjetuju sa svojim liječnikom ili proizvođačem tog medicinskog implantata.

### Upozorenje!

Prekomjerna upotreba alata izlaže korisnika vibracijama koje mogu izazvati bolest bijelih prstiju (Raynaudov sindrom) ili sindrom karpalnog tunela.



To stanje umanjuje sposobnost ruke da osjeti i regulira temperaturu, izaziva gluhoću i toplinsku osjetljivost te može izazvati oštećenja živaca i krvožilnog sustava i odumiranje tkiva.

Nisu poznati svi čimbenici koji izazivaju bolest bijelih prstiju, ali hladno vrijeme, pušenje i bolesti krvožilnog sustava te velika i dugotrajna opterećenja vibracijama poznati su čimbenici za nastanak bolesti bijelih prstiju. Kako biste umanjili rizik od bolesti bijelih prstiju i sindroma karpalnog tunela, pridržavajte se sljedećeg:

- Nosite rukavice i održavajte ruke toplima.
- Dobro održavajte uređaj. Alat s labavim komponentama ili oštećenim ili istrošenim prigušivačima sklon je većim vibracijama.
- Uvijek čvrsto držite ručku, ali nemojte je stalno stezati prevelikim pritiskom. Često pravite stanke.

Sve gore navedene mjere ne mogu isključiti rizik od bolesti bijelih prstiju ili sindroma karpalnog tunela. Dugotrajnim i redovitim korisnicima zato preporučujemo da dobro pregledaju ruke i prste. Uočite li neki od gore navedenih sindroma, odmah se obratite liječniku.

## 2. Opće sigurnosne upute za električne alate

**⚠️ Pozor! Pročitajte sve sigurnosne upute i naputke.** Greške prilikom pridržavanja niže navedenih uputa mogu izazvati električni udar, požar i / ili teške ozljede.

**Sve upute za upotrebu i sigurnosne upute pohranite za ubuduće.**

Pojam „Električni alat“ koji se koristi u sigurnosnim uputama, odnosi se na električne alate priključene na mrežu (sa mrežnim kablom) i električne alata na akumulatorski pogon (bez mrežnog kabla).

### 1) Sigurnost na radnom mjestu

- Svoje područje rada držite čistim i dobro osvijetljenim.** *Nered ili neosvijetljeno radno područje može prouzrokovati nezgode.*
- Sa električnim alatom nemojte raditi u području u kojem postoji opasnost od eksplozija, goruće tekućine, plinova ili prašine.** *Električni alati stvaraju iskre, koje mogu zapaliti prašinu ili pare.*
- Djecu i druge osobe za vrijeme korištenja električnog uređaja držite po-dalje.** *Ako Vam je odvracena pozornost možete izgubiti kontrolu nad uređajem.*

### 2) Električna sigurnost

- Priključni utikač električnog alata mora odgovarati u utičnicu.** Utikač se ni u kom slučaju ne smije izmijeniti. **Adapterski utikač nemojte koristiti zajedno sa uređajima koji su zaštitno uzemljeni.** *Nepromijenjeni utikači i odgovarajuće utičnice smanjuju rizik električnog udara.*
- Izbjegavajte kontakt tijela sa uzemljenim površinama kao što su to cijevi, grijalice, štednjaci i hladnjaci.** *Postoje povišeni rizik kroz električni udar, ako je Vaše tijelo uzemljeno.*
- Uređaj držite dalje od kiše ili vlage.** *Prodiranje vode u električni uređaj povećava rizik od električnog udara.*
- Kabel nemojte koristiti u druge svrhe kako biste uređaj nosili, objesili ili utikač iskopčali iz utičnice.** **Kabel držite slobodnim od vrućine, ulja, oštih rubova ili rotirajućih dijelova uređaja.** *Oštećeni ili omotani kablovi povećavaju rizik električnog udara.*
- Ako sa električnim alatom radite na otvorenom, koristite samo takve produžne kablove, koji su odobreni za korištenje na otvorenom području.**

*Korištenje produžnog kabla koji je prikladan za vanjsko područje smanjuje rizik od električnog udara.*

- f) **Ukoliko se pogon električnog alata u vlažnoj okolini ne može izbjeći, koristite zaštitnu sklopku struje kvara.** *Korištenje sklopke protiv struje kvara smanjuje rizik od električnog udara.*

### 3) Sigurnost osoba

- a) **Budite oprezni, pazite na ono što radite i pažljivo postupajte prilikom rada sa električnim alatom. Nemojte raditi sa električnim alatom, ako ste umorni ili ako stojite pod drogama, alkoholom ili medikamentima. Jedan trenutak nepažnje prilikom korištenja električnog alata može dovesti do ozbiljnih ozljeda.**
- b) **Nosite osobnu zaštitnu opremu i uvijek zaštitne naočale.** *Nošenje osobne zaštitne opreme kao što je to zaštitna maska protiv prašine, neklizajuće sigurnosne cipele, zaštitna kaciga ili zaštita za sluh, ovisno o vrsti i korištenju električnog alata, smanjuje rizik od ozljeda.*
- c) **Izbjegavajte nenamjeravano puštanje u pogon. Uvjerite se, da je električni alat isključen prije nego ga prikopčate na napajanje strujom i/ili akumulator, ili ga uzmete ili nosite.** *Ukoliko dok nosite svoj uređaj prst držite na sklopki ili ako uređaj uključen prikopčate na struju, isto može prouzrokovati nezgode.*
- d) **Uklonite alate za podešavanje ili odvijače prije nego uključite električni alat.** *Alat ili ključ, koji se nalazi u rotirajućem dijelu uređaja, može dovesti do ozljeda.*
- e) **Izbjegavajte nenormalno držanje tijela. Pobrinite se za stabilan položaj i uvijek držite ravnotežu.** *Kroz to električni alat možete bolje kontrolirati u neočekivanoj situaciji.*
- f) **Nosite prikladnu odjeću. Nemojte nositi široku odjeću ili nakit. Kosu, odjeću i rukavice držite dalje od rotirajućih dijelova.** *Labava odjeća, nakit ili duga kosa mogu biti zahvaćeni od rotirajućih dijelova.*
- g) **Ako se može montirati usisivač ili naprava za prihvaćanje uvjerite se, da je ista priključena i da se ispravno koristi.** *Korištenje usisavača za prašinu može smanjiti ugrožavanje prouzrokovano prašinom.*

### 4) Korištenje i rukovanje sa alatom

- a) **Nemojte preopterećivati uređaj. Za vaš rad koristite samo za to predvideni električni alat.** *Sa odgovarajućim električnim uređaj radite bolje i sigurno u naznačenom području učinka.*
- b) **Nemojte koristiti električni alat čija je sklopka defektna.** *Električni alat, koji se više ne može uključiti ili isključiti, je opasan i mora biti popravljen.*
- c) **Utikač iskopčajte iz utičnice i/ili uklonite akumulator prije nego podešavate uređaj, mijenjate pribor ili odložite uređaj.** *Ta mjera opreza sprječava nenamjeravano pokretanje uređaja.*
- d) **Nekorištene električne alate pohranite izvan dosega djece. Nemojte dozvoliti da uređaj koriste osobe, koje sa njime nisu upoznate ili koje nisu**

pročitale upute. *Električni alati su opasni ako ih koriste neiskusne osobe.*

- e) **Uređaj pažljivo njegujte. Kontrolirajte, da rotirajući dijelovi uređaja ispravno funkcioniraju i da nisu zaglavljani, provjerite da li su dijelovi puknuli ili tako oštećeni, da to utiče na funkciju električnog alata. Oštećene dijelove dajte popraviti prije korištenja uređaja. Veliki broj nezgoda zasniva ne lošem održavanju električnih uređaja.**
- f) **Alat za rezanje uvijek držite oštar i čist. Pažljivo njegovani alat za rezanje sa oštrim bridovima se manje zaglavљуje i uvijek se lakše vodi.**
- g) **Koristite električne alate, pribor, alat itd. prema odgovarajućim uputama i na način, kako je propisano za specijalni tip uređaja. Pri tome obratite pozor na uvjete i vrstu rada koji se treba provesti. Korištenje električnih alata u druge svrhe osim onih namijenjenih može dovesti do opasnih situacija.**

## 5) Servis

- a) **Električni alat za popravak prepustite isključivo kvalificiranom stručnom osoblju uz korištenje originalnih zamjenskih dijelova. Time će se osigurati, da sigurnost uređaja ostaje održana.**

## Sigurnosne napomene specifične za uređaj

- **Kabel držite dalje od područja rezanja. Za vrijeme rada kabel može biti prekriven grmljem i nenamjerno ga možete prerezati.**
- **Pri uključenoj pili držite sve dijelove tijela podalje od lanca pile. Trenutak nesmotrenosti pri radu s lančanom pilom može dovesti do toga da lanac pile zahvati odjeću ili dijelove tijela. Trenutak nesmotrenosti pri radu s lančanom pilom može dovesti do toga da lanac pile zahvati odjeću ili dijelove tijela.**
- **Lančanu pilu uvijek držite svojom desnom rukom za stražnju ručku, a lijevom rukom za prednju ručku. Držanje lančane pile na obrnut način povećava opasnost od ozljeda i ne smije se primjenjivati.**
- **Električnu opremu držite ručkom koja ima izolirane površine, jer bi lančana pila mogla doći u stik sa svojim vlastitim električnim kablom. Dode li do toga, mogli bi se elektrificirati električni dijelovi opreme i izazvati električni udar.**
- **Nosite zaštitne naočale i štitnike za uši. Preporučuje se daljnja zaštitna oprema za glavu, ruke, noge i stopala. Odgovarajuća zaštitna odjeća smanjuje opasnost od ozljeda uslijed iverja koje leti uokolo i od slučajnog dodirivanja lanca pile.**
- **Ne radite s lančanom pilom na stablu. Kod rada na stablu postoji opasnost od ozljeda.**
- **Uvijek obratite pozornost na čvrst oslonac i lančanu pilu koristite samo ako se nalazite na čvrstom, sigurnom i ravnom tlu. Klizava podloga ili nestabilne površine za stajanje kao što su npr. ljestve mogu dovesti do gubitka ravnoteže ili do gubljenja kontrole nad lančanom pilom.**
- **Prilikom rezanja neke napete grane imajte na umu da se ona može odbiti nazad. Kad se oslobodi napetost u drvenim vlaknima, napeta grana može pogoditi rukovatelja i/ili oduzeti mu kontrolu nad lančanom pilom.**

- **Budite osobito oprezni pri rezanju niskog grmlja i mladih stabala.** *Tanak materijal može se zaplesti u lanac pile i udariti po Vama ili Vas izbaciti iz ravnoteže.*
- **Lančanu pilu nosite na prednjoj ručki u isključenom stanju sa lancom pile okrenutim od Vašeg tijela. Na lančanu pilu kod transporta ili čuvanja uvijek navucite zaštitnu navlaku.** *Pažljivo postupanje s lančanom pilom smanjuje vjerojatnost nehotičnog doticanja lanca pile koji se nalazi u pokretu.*
- **Pridržavajte se uputa za podmazivanje, zatezanje lanca i zamjenu pribora.** *Nestručno zategnut ili podmazan lanac može puknuti ili povećati opasnost od povratnog udarca.*
- **Ručke održavajte suhima, čistima i slobodnima od ulja i masnoće.** *Zamaštene ili zauljene ručke klizave su i dovode do gubitka kontrole.*
- **Pilite samo drvo. Lančanu pilu nemojte koristiti za radove, za koje nije namijenjena - Primjer: Lančanu pilu nemojte koristiti za piljenje plastike, zidova ili građevinskih materijala, koji nisu od drveta.** *Primjena lančane pile za radove koji nisu u skladu s njenom namjenom može dovesti do opasnih situacija.*
- Nikada ne pokušavajte upotrebljavati nepotpun stroj ili stroj na kojem su obavljene nedopuštene izmjene.
- Ovi uređaji nisu namijenjeni upotrebi od strane osoba s nedovoljnim iskustvom i/ili znanjem ili od strane osoba s ograničenim tjelesnim, osjetilnim ili psihičkim sposobnostima, osim ako su takve osobe pod nadzorom osobe koja je zadužena za njihovu sigurnost ili ako su od nje dobili upute o upotrebi ovih uređaja.
- Uređajima ne smiju rukovati osobe mlađe od 16 godina.
- Izbjegavajte upotrebu uređaja u lošim vremenskim uvjetima, naročito ako postoji opasnost od munja.
- Za električne alate s načinom priključivanja Y: Kada je potrebna zamjena priključnog voda, to mora obaviti proizvođač ili njegov predstavnik kako bi se izbjegli sigurnosni problemi.
- Radi transporta pustite motor da se ohladi i osigurajte stroj od klizanja prije nego što ga transportirate vozilom. Pritom se osigurava izbjegavanje oštećenja ili ozljeda. Transport trimera uvijek se obavlja s nataknutim transportnim štitnikom.
- Pažnja! Pažljivo pročitajte Upute za uporabu i dobro se upoznajete s uporabom lančane pile prije prve uporabe. Ovu lančanu pilu možete posuditi ili dati samo osobama koje ju znaju koristiti. Također im dajte ove upute za uporabu.
- Lančanu pilu dozvoljeno je koristiti samo osobama koje imaju dovoljno iskustva. Uvijek držite ove Upute za uporabu zajedno s lančanom pilom.
- Nikada s uređajem ne radite ukoliko ste umorni, bolesni, ako ste pod utjecajem alkohola ili drugih droga.
- Kada uređaj ne koristite spremite ga na suho mjesto izvan dosega djece.
- Mrežni vod se redovno prije svake uporabe treba pregledati; osigurajte se, da kabel nije oštećen ili da nije ishaban. Uređaj nemojte koristiti, ako kabel nije u ispravnom stanju; umjesto toga ga odnesite ovlaštenoj radionici.
- Mrežni utikač ne izvaditi kroz potezanje voda, već uhvatiti za mrežni utikač. Produžne vodove ne dati da se trljaju na rubo-vima, šiljatim ili oštrim predmetima i ne

gnječiti npr. u udubinama vrata ili rasporima prozora.











- Neophodno je poštivati odgovarajuće propisa radi prevencije ozljeda na radu i ostala opće priznata sigurnosno tehnička pravila.
- Prije svih radova održavanja i njege potrebno je izvuci utikac.
- Upozorenje! Stroj nikad ne rabite s neispravnim zaštitnim uređajima ili pokrovima ili bez zaštitnih uređaja.
- Lančanu pilu smijete koristiti samo ako je potpuno sastavljena. Ne smije nedostajati nijedan zaštitni uređaj.
- Nosite odgovarajuću radnu odjeću kao što su to zaštitne naočale, zaštita za sluh, zatvorene cipele koje se ne klišu i radne rukavice. Izbjegavajte nošenje dodatne odjeće, pošto ona može biti zahvaćena od komada koji se miču.
- Tijekom rada držite nož podalje od tijela i udova.
- Nikada uređaj ne uključujte se ne nalazi u ispravnoj radnoj poziciji.
- Udaljite osobe i životinje od rezne ploče.
- Tijekom radnih stanki položite stroj tako da nitko neće biti u opasnosti. Izvadite utikač.
- Neophodno je redovito provjeravati stanje svih dijelova uređaja zbog eventualnih oštećenja ili habanja. Upotreba polovnog ili neispravnog uređaja strogo je zabranjena.
- Uređaj koristite samo tijekom potpunog dnevnog svjetla ili kada je dovoljno umjetne rasvjete.
- Uređaj nikada nemojte koristiti po kiši. Pokušajte izbjegavati, da se uređaj smoći ili izloži vlazi. Nikada ga nemojte ostavljati preko noći na otvorenom.
- Zbog sigurnosti zamijenite pohabane ili oštećene dijelove. Rabite samo originalne rezervne dijelove i pribor.
- Prije puštanja uređaja u rad odnosno nakon bilo kakvog udara uređaja u neki predmet provjerite eventualna oštećenja i prema potrebi odnesite ga u servis radi popravka.
- Nakon vađenja nove niti uvijek stavite uređaj u normalan radni položaj, i tek poslije toga upalite motor.
- Pazite da drugi predmeti ne prouzroče nastanak kratkog spoja na kontaktima uređaja.
- Trnjenje ili mravinjanje u rukama znak su prekomjerne ispostavljenosti vibracijama. Skratite radno vrijeme, uzmite dovoljno duge odmore, porazdijelite rad na druge osobe ili stavite antivibracijske rukavice pri dugotrajnoj uporabi.
- Određena razina emisija buke neizbježna je pri ovom alatu. Radove pri kojim se intenzivno stvara buka obavite povremeno kad je to dozvoljeno te tada kad je to očekivano s obzirom na određeni tip rada. Kad je moguće prekinite s radom i ograničite radno vrijeme na minimum. Vi i ostale osobe koje se nalaze na području gdje se koriste škare za živicu morate staviti odgovarajuću zaštitu za uši.
- Ovaj uređaj nije namijenjen za uporabu osobama sa smanjenim fizičkim, čulnim ili mentalnim sposobnostima, ili osobama koje nemaju dovoljno iskustva i/ili nemaju dovoljno znanja.
- Strujna zaštitna sklopka s diferencijalnom strujom 30 mA ili manje nužno je po-

trebna pri radu vani.

- Stroj rabite u preporučenom položaju i samo na čvrstoj, ravnoj površini.
- Sa radnog mjesta redovito otklanjajte drveni otad i predmete koji vam više nisu potrebni.
- Uređaj ne koristite u blizini zapaljivih tečnosti ili goriva.
- Oštećeni odnosno lanci u kvaru moraju biti zamijenjeni novim.
- Ovaj uređaj je namijenjen samo za sječenje drva. Uređaj se ne smije koristiti u druge svrhe. Pilu ne koristite za rezanje nedrvenih materijala. Koristite samo produžne kablove, koji su prikladni za rad na otvorenom.
- Ne koristite pilu ako je oštećena šipka ili pila, ako je pila neispravno ili nekompletno kalibrirana ili ako nije ispravno montirana ili ako prekidač pilu ne uključuje ili ne isključuje. Lanac se mora zaustaviti, ukoliko prekidač oslobodite.
- Osobama koje pilu koriste prvi put preporučujemo da ih o pravilnoj uporabi lančane pile i o zahtijevanoj osobnoj zaštitnoj opremi na praktični način nauči iskusni rukovatelj; rezanje okruglih stabala ili debala moraju se prvo naučiti na postolju za deblo ili na sličnoj spravi.
- Upozorenje! Stroj nikad ne rabite u lošim vremenskim uvjetima, naročito u slučaju opasnosti od grmljavine!
- Pri radu pazite na padajuće grane. Prije početka provjerite stanje drveta. Osigurajte mjesto za padajuće grane.
- Pilu za rezanje grana nikad ne koristite za rezanje grmlja.
- Zabranjen je rad na ljestvama, skelama ili na drveću. Uvijek držite lančanu pilu objema rukama tijekom rada. Kod rezanja trajno i ravnomjerno pritišćite pilu. Pilu ne koristite za rezanje grana čiji je presjek veći od presjeka mača iste.
- Ostale osobe su dužne zadržavati se van dosega kraja pile – a u sigurnoj udaljenosti od radnog mjesta.
- Vaš električni alat nije zaštićen protiv električnog udara. Da biste smanjili opasnost od električnog udara, nikad ne rukovodite električnim alatom u blizini žica ili kablova (električnih, itd.) koji bi mogli biti pod električnim naponom. Električna struja može preskočiti iz jedne točke na drugu kao posljedica iskrenja. Viši što je električni napon, veća je razdaljina koju proizvede iskrenje. Struja također prolazi kroz granje, osobito ako je mokro. Zadržavajte se na udaljenosti od najmanje 10 m između škara za živicu (uključujući s granama koje se možda nalaze na njima) i bilokakvog električnog voda koji je pod naponom.
- Ne zadržavajte se ispod grane koju režete. Uvijek se zadržavajte van mjesta padanja grana.

## 3. Objašnjenje simbola

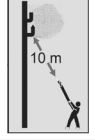
Na električnom alatu koriste se sljedeći simboli. Ispravnim tumačenjem tih simbola možete električni alat koristiti sigurnije i učinkovitije.

SIMBOL	OBJAŠNENJE
	<p>Prije puštanja u rad te prije svih radova na održavanju, montaži i čišćenju temeljito pročitajte upute za uporabu.</p>
	<p>Prije pokretanja električnog alata stavite zaštitnu kacigu, zaštitne naočale i zaštitu za sluh.</p>
	<p>Prilikom rada sa ovim uređajem nositi čvrste čizme i rukavice.</p>
	<p>Upozorenje!</p>
	<p>U slučaju oštećivanja strujnog ili produžnog kabela odmah izvadite strujni utikač.</p>
	<p>Električni alat ne upotrebljavajte na kiši i ne izlažite ga kiši.</p>
	<p>Razred zaštite II</p>
	<p>Potvrđuje usklađenost električnog alata sa smjernicama Europske zajednice.</p>
	<p>Rabljene električne alate te ostale elektrotehničke i električne proizvode zasebno skupite i odnesite na ekološko recikliranje.</p>
	<p>Uređaj nije zaštićen od strujnog udara u slučaju dodirivanja visokonaponskih vodova. Održavajte minimalni razmak od 10 m do strujnih vodova. Strujni udar predstavlja opasnost za život!</p>
	<p>Zajamčena razina jačine zvuka L<sub>WA</sub> 104 dB(A)</p>

#### 4. Opis uređaja i opseg isporuke (Slika 1)

1. Strujni kabel
2. Vlačno rasterećenje kabela
3. Sklopka za uključivanje/isključivanje
4. Ručka
5. Teleskopska drška
6. Obloženi dio drške
7. Brza blokada teleskopke drške
8. Kućište motora
9. Pokrov lančanika
10. Poklopac uljnog spremnika
11. Višenamjenski alat
12. Lanac pile
13. Mač
14. Uklopni zapor
15. Štitnik mača
16. Remen za nošenje na leđima
17. Priključno mjesto (pojasa za nošenje)
18. Polužni vijak
19. Prstenom za napinjanje lanca
20. Uputstvo za uporabu

#### 5. Montiranje

**Pozor!** Priključite lančanu pilu na električnu mrežu tek ako je ona potpuno montirana i ako je namještena napetost lanca. Uvijek nosite zaštitne rukavice prilikom rada na lančanoj pili kako biste izbjegli ozljede.

##### 5.1 Montiranje mača i lanca pile (slika 2 - 5)

Oprezno raspakirajte sve dijelove i provjerite njihovu cjelovitost. (slika.1)

**⚠ Pozor! Opasnost od ozljeda. Prilikom montiranja lanca rabite zaštitne rukavice.**

- Položite lančanu pilu na stabilnu podlogu.
- Okrenite zatezni vijak (18) nalijevo kako biste otvorili štitnik lančanika (9) (vidi sliku 2).
- Položite lanac pile (12) na mač (13) vodeći računa o smjeru kretanja lanca. **Rezni zupci na gornjoj strani mača moraju biti okrenuti prema naprijed** (vidi sliku 3).
- Položite slobodni kraj lanca pile preko pogonskog zupčanika lanca (vidi sliku 4, B) i mača (13) tako da je uzdužni otvor iznad vodilice mača (C).
- Postavite štitnik lančanika (9) i okrenite zatezni vijak (18) malo nadesno kako biste rukom učvrstili štitnik (slika 2).
- Pobrinite se za to da svornjak za napinjanje lanca (E) (slika 5) točno sjedi u malom otvoru u maču (vidi sliku 4, D).
- Zatim s pomoću SDS prstena za napinjanje lanca (19) namjestite ispravnu napetost lanca (vidi sljedeći odjeljak).

##### 5.2 Napinjanje lanca pile (slika 6 i 7)

**⚠ Pozor!** Prije provjeravanja i postupaka namještanja uvijek izvucite električni utikač. Uvijek nosite zaštitne rukavice prilikom rada na lančanoj pili kako biste izbjegli ozljede.

a) Smjer + : Napinjanje lanca

b) Smjer – : Otpuštanje lanca

Ako uređaj ima SDS, to znači da se lanac i mač (vodilica) mogu napinjati i otpušteni bez alata. Napetost lanca moguće je namješteni s pomoću prstena za napinjanje lanca (19) SDS-a. S pomoću zateznog vijka (18) SDS-a moguće je otpustiti ili pričvrstiti mač.

Otpustite zatezni vijak (18) malo nalijevo. Zatim s pomoću vanjskog prstena SDS-a (19) namjestite ispravnu napetost lanca (otpuštanje –/ zatezanje +) (slika 6). Napnite lanac toliko da ga je na sredini mača moguće podići za oko 2 mm, kao što je prikazano na slici 7. Zatim zategnite zatezni vijak (18).



**Pozor: Tijekom razdoblja uhadavanja lanac je potrebno češće napinjati. Lanac odmah napnite ako leprša ili ako izlazi iz utora!**

#### Napomene o napinjanju lanca

Lanac pile mora se ispravno napeti kako bi se osigurao siguran rad. Optimalnu napetost prepoznat ćete po tome što se lanac pile na sredini mača može podignuti za 2 mm. Budući da se lanac pile tijekom piljenja zagrijava, čime mu se duljina mijenja, najkasnije nakon svakih 10 minuta provjeravajte napetost lanca i prema potrebi ga regulirajte. To osobito vrijedi za nove lance pile. Nakon završetka rada olabavite lanac pile jer se on tijekom hlađenja skraćuje. Time ćete spriječiti oštećivanje lanca.

#### 5.3 Podmazivanje lanca pile



**Pozor!** Prije provjere i radova na namještanju uvijek izvucite strujni utikač. Uvijek nosite zaštitne rukavice pri radovima na lančanoj pili radi sprječavanja ozljeda.



**Pozor!** Lanac nikad ne koristite bez ulja za lanac pile. Upotreba lančane pile bez ulja za lanac pile ili s razinom ulja koja je ispod oznake minimuma lančana će se pila oštetiti!



**Pozor!** Ne primjenjujte nikada staro ulje. To vodi do oštećenja lanca na pili i gubljenja garancije.

#### Punjenje uljnog spremnika (Slika 8 i 9)

- Odložite lančanu pilu na ravnu površinu.
- Očistite područje oko poklopca uljnog spremnika (poz. 10), a zatim ga otvorite.
- Uljni spremnik napunite uljem za lanac pile. Pritom pripazite da u uljni spremnik ne dospije prljavština kako se ne bi začepila uljna sapnica.
- Zatvorite poklopac uljnog spremnika (poz. 10).
- Prije početka rada provjerite funkcioniranje podmazivanja lanca. Uključite pilu s montiranim reznim sklopom i držite je na dovoljnoj udaljenosti iznad svijetle podloge (oprez, ne dodirujte to!). Ako uočite trag ulja, podmazivanje lanca funkcionira ispravno (slika 9).

#### 6. Rad

##### 6.1 Namještanje duljine teleskopskog elementa

1. Olabavite blokadu teleskopskog elementa (7) kao što je prikazano na slici 10.
2. Povucite držalo (5) na željenu duljinu (slika 10).
3. Pričvrstite blokadu teleskopskog elementa – držalo će se blokirati na željenoj duljini.



## 6.2 Priključivanje na napajanje

- Strujni kabel priključite u prikladni produžni kabel. Provjerite je li produžni kabel predviđen za snagu lančane pile.
- Produžni kabel osigurajte od vlačnih sila i nenamjernog skidanja kao što je prikazano na slici 11.
- Priključite produžni kabel u propisno uzemljenu utičnicu. Preporučujemo uporabu kabela obojanog u signalne boje (crvenu ili žutu). Tako se smanjuje opasnost od nenamjernog oštećivanja.

## 6.3 Uključivanje i isključivanje

### Uključivanje

- Čvrsto primite lančanu pilu objema rukama na ručki i drški (postavite palac ispod ručke).
- Pritisnite i držite pritisnut uklopni zapor (slika 11).
- Uključite lančanu pilu sklopkom za uključivanje/isključivanje (poz. 3). Uklopni zapos (poz. 14) sad možete pustiti.

### Isključivanje

- Pustite sklopku za uključivanje/isključivanje (poz. 3). Uvijek izvucite strujni utikač kad prekidate rad.

## 7. Rad lančanom pilom

### 7.1 Priprema

Propisano je da prije svake uporabe ili nakon pada trimera pažljivo provjerite postoje li na njemu znakovi trošenja i eventualnih oštećenja. Ako utvrdite oštećenja, njih morate odmah otkloniti ili ih mora otkloniti ovlaštena servisna služba. Prije stavljanja u pogon trimera provjerite sljedeće:

- Ispravnu učvršćenost ramenog remena i mehanizam brzog otpuštanja
- Oštećenja na uređaju kao što su npr. pukotine na vodilici
- Ispravnu učvršćenost vodilice
- Smjer ugradnje/kretanja te ispravan (oštar) lanac pile
- Zategnutost lanca pile (kod novog lanca više puta provjerite i dodatno namjestite)
- Funkcioniranje podmazivanja lanca

### Stanje lančane pile

Pregledajte lančanu pilu prije početka radova zbog oštećenja na kucištu, strujnom kabelu, lancu pile i maču. Nikad ne koristite očito oštećeni uređaj.

### Uljni spremnik

Razina u uljnom spremniku. I tijekom rada provjeravajte ima li uvijek dovoljno ulja. Pilu ne koristite ako nema ulja ili je razina ulja pala ispod oznake minimuma. Time ćete izbjeći oštećivanje lančane pile. Jedno je punjenje dovoljno za 10 minuta, ovisno o stankama i opterećenju.

### Lanac pile

Napetost lanca pile, stanje rezanja. Što je lanac pile oštrij, to se lančana pila može lakše kontrolirati. Isto vrijedi za napetost lanca. Najmanje svakih 10 minuta tijekom rada provjeravajte napetost lanca radi svoje sigurnosti. Novi lanci pile osobito su podložni povećanom rastezanju.

## Zaštitna odjeća

Obavezno nosite odgovarajući, tijesno pripijenu zaštitnu odjeću poput radnih hlača, rukavica i zaštitnih cipela.

## Zaštita za sluh i zaštitne naočale

Nosite zaštitnu kacigu s ugrađenom zaštitom za sluh i lice. Ona pruža zaštitu od pada i udara grana.

## Montaža remena za nošenje na leđima

**⚠ UPOZORENJE!** Opasnost od ozljeda! Ako se remen za nošenje pravodobno ne otpusti u izvanrednoj situaciji, mogu nastati teške ozljede.

1. Remen tako postavite, da isti leži preko desno rame-na (slika 12).
2. Kuku pričvrstite na letvu sa rupicama ručice (slika 13). Pojas nikada ne nosite dijagonalno preko ramena i prsa, nego samo na jednom ramenu kako biste u slučaju opasnosti uređaj brzo odmaknuli od tijela.

## Siguran rad

Priručnik za uporabu sadržava važne napomene za sigurno i ispravno rukovanje trimenom i izbjegavanje opasnosti.

Ako unatoč tome nastane blokada između rezane građe i lanca pile, odmah isključite uređaj. Pričekajte dok se lanac pile ne zaustavi. Izvucite mrežni utikač i navucite zaštitne rukavice kako biste uklonili blokadu.

Ako je potrebno demontirati vodilicu (mač), pridržavajte se uputa opisanih u poglavlju Montaža.

Nakon otklanjanja blokade i ponovne montaže potrebno je obaviti pokusni rad. Ako pritom utvrdite vibracije ili mehaničke zvukove, prekinite rad i obratite se ovlaštenoj servisnoj službi.

Ako bi se ta opasnost češće pojavljivala, preporučujemo školovanje.

- Kako bi se osigurao siguran rad, radite pod kutom od maks. 60° (slika 14).
- Nikad ne stojte ispod grana koje pilite.
- Budite oprezni pri piljenju napetih grana i rascjepanog drva.
- Pad grana i odlomljeni komadi drveta mogu prouzročiti ozljede.
- Dok stroj radi, osobe i životinje ne smiju se približavati području opasnosti.
- Uređaj nije zaštićen od strujnog udara u slučaju dodirivanja visokonaponskih vodova. Održavajte minimalni razmak od 10 m do strujnih vodova. Strujni udar predstavlja opasnost za život!
- Na kosini uvijek stojte iznad ili pokraj grane koju pilite.
- Uređaj držite što bliže uz tijelo. Tako ćete imati najbolju ravnotežu.

## Tehnike piljenja

- Pri piljenju grana uređaj držite pod kutom od maksimalno 60° od vodoravne crte kako vas ne bi pogodila grana koja pada.
- Prvo otpilite donje grane na stablu. Time ćete olakšati padanje odrezanih grana.
- Nakon završetka rezanja naglo se povećava težina pile za korisnika jer pila više nije oslonjena o granu. Postoji opasnost od gubitka nadzora nad pilom.

- Pilu izvlačite iz reza samo dok lanac pile radi. Time ćete izbjeći zapinjanje pile.
- Ne pilite vrhom mača.
- Ne pilite izbočena zadebljanja grana. To sprječava zacjeljivanje stabla.

## Piljenje malih grana (Slika 15)

Naslonite udarnu površinu pile na granu. Time se sprječava povratno kretanje pile na početku reza. Vodite pilu laganim pritiskom odozgo prema dolje kroz granu.

## Piljenje većih i duljih grana (Slika 16)

Kod većih grana napravite rez za rasterećenje.

- Prvo pilite gornjom stranom mača odozdo prema gore od 1/3 promjera grane.
- Zatim pilite donjom stranom mača odozgo prema dolje do prvog reza.
- Dulje grane režite u odsječcima kako biste imali nadzor nad mjestom udara.

## Povratni udarac

Pod povratnim udarcem podrazumijeva se iznenadno poskakivanje i trzanje uključene lančane pile. Uzroci su

najčešće dodirivanje izratka vrhom mača ili zapinjanje lanca pile.

Pri povratnom udarcu nastaju neposredne velike sile. Zbog toga lančana pila često reagira nekontrolirano. Posljedice su često najteže ozljede za radnika ili osobe u blizini.

Opasnost od povratnog udara najveća je kad pilu postavite u područje vrha mača, jer je ondje podizni učinak najjači. Stoga pilu uvijek postavljajte što je moguće ravnije.



## Pozor!

- Uvijek pazite na ispravnu napetost lanca.
- Koristite samo lančane pile u besprijetkornom stanju.
- Radite samo s propisno naoštrenim lancem pile.
- Ne pilite gornjim rubom ili vrhom mača.
- Lančanu pilu uvijek čvrsto držite objema rukama!

## Piljenje napetih komada drva

Piljenje napetih komada drva zahtijeva poseban oprez. Napeto drvo koje se piljenjem rastereti napona katkad reagira sasvim nekontrolirano. To može prouzročiti najteže ili čak smrtno ozljede. Takve radove smiju obavljati samo školovani stručnjaci.

## 8. Tehnički podaci

### Električna pila za grane IEAS 750

Mrežni napon	230-240 V ~ / 50 Hz
Nazivna snaga	750 W
Nazivni broj okretaja	6000 min <sup>-1</sup>
Duljina mača	203 mm / 8"
Dužina rezanja	185 mm
Namještanje visine	od 185 cm do 268 cm
Radna visina	do 4 m
Brzina rezanja pri nazivni broju okretaja	11,2 m/s
Zapremina uljnog spremnika	90 ml
Masa s mačem i lancem	3,5 kg
Lanac	ALP-50-33S/Kangxin
Mač	AP08-33-507P/Kangxin
Razred zaštite	II
Nivo pritiska zvuka L <sub>pa</sub> EN ISO 11680-1:2011	89 dB(A) K = 3 dB
Nivo učinka zvuka L <sub>wa</sub>	104 dB(A)
Vrijednost emisije vibracija EN ISO 11680-1:2011	2,61 m/s <sup>2</sup> K = 1,5 m/s <sup>2</sup>

Informacije o emisiji buke u skladu s njemačkim Aktom o sigurnosti proizvoda (ProdSG) i s direktivom EZ o strojevima: Razinu zvučnog tlaka ovisno o uporabi i radovima koje valja obaviti potrebno je smanjiti toliko da ne nastanu negativni utjecaji na zdravlje rukovatelja. Razina zvučnog pritiska na radnom mjestu može prekoračiti 80 dB (A). U tom slučaju su za korisnika potrebne mjere zaštite od buke (npr. nošenje zaštite za uši).

### Nosite zaštitu za sluh. Djelovanje buke može oštetiti sluh.



**Pozor!** Vrijednost vibracija ovisi o načinu uporabe električnog alata i u iznimnim slučajevima može premašiti navedenu vrijednost.

**Upozorenje:** Stvarna vrijednost emisije vibracija tijekom uporabe stroja može se razlikovati od vrijednosti navedenih u priručniku za uporabu ili koje navodi proizvođač. Radi točnosti, trebalo bi obaviti procjenu opterećenosti svih radnih postupaka tijekom stvarne uporabe, npr. vremena kada je alat isključen, a kada radi u praznom hodu, kako se uređaj ne bi rabio u tim razdobljima. Na taj način moguće je znatno smanjiti opterećenost tijekom cijelog vremena rada.

Pri redovitoj uporabi ovog alata trebali biste nositi antivibracijske rukavice i izbjegavati rad pri okolnoj temperaturi od 10 °C ili nižoj. Sastavite plan rada kako biste uporabu visoko vibrirajućih alata raspodijelili na nekoliko dana.

Smanjite na minimum vibriranje uređaja redovitim održavanjem i nepokretnim dijelovima na uređaju.

Odmah zamijenite istrošene komponente. Specificirana vrijednost emisije vibracija izmjerena je normiranim postupkom ispitivanja i može se uporabiti za uspoređivanje s nekim drugim električnim alatom.

**Pozor: Zaštita od buke!** Prije puštanja u pogon obratite pažnju na regionalne propise.

## 9. Održavanje

**⚠ Pozor!** Prije provjere i radova namještanja uvijek izvucite mrežni utikač. Uvijek nosite zaštitne rukavice prilikom rada na lančanoj pili kako biste izbjegli ozljede.

Kako biste trimer mogli dugo i pouzdano rabiti, redovito obavljajte sljedeće radove održavanja.

Provjerite trimer s obzirom na:

labav ili oštećen lanac pile

labavo učvršćenje

trošenje, naročito lanca, vodilice i lančanika

istrošene ili oštećene komponente

ispravno montirane i ispravne pokrove ili zaštitne naprave.

Potrebne popravke ili radove održavanja valja obaviti prije uporabe trimera.

Sigurnosne naprave demontirane radi održavanja i čišćenja potrebno je svakako ponovno ispravno montirati i provjeriti.

### 9.1 Promjena lanca pile i mača

Mač se mora promijeniti kad se

- istroši utor mača
- čeonu zupčanik na maču ošteti ili istroši.

Pritom postupite kao što je opisano u poglavlju „Montaža mača i lanca pile“!

### 9.2 Provjeravanje automatskog podmazivanja lanca

Redovito provjeravajte funkciju automatskog podmazivanja lanca kako biste izbjegli pregrijavanje, a time i oštećivanje mača i lanca pile. Pritom vrh mača usmjerite na ravnu površinu (dasku, odsječak drveta) i uključite lančanu pilu. Ako tijekom tog postupka uočite povećanje uljnog traga, automatsko podmazivanje lanca radi besprijekorno. Ako ne nastane veći uljni trag, pročitajte odgovarajuće napomene u poglavlju „Rješavanje problema“!

Ako ni te napomene ne pomognu, obratite se našem servisu ili sličnoj ovlaštenoj radionici.

**⚠ Pozor!** Pritom ne dodirujte površinu. Ostanite na dovoljno velikom sigurnosnom razmaku (oko 20 cm).

### 9.3 Oštrenje lanca pile

Učinkovit rad lančanom pilom moguće je ostvariti samo ako je lanac pile u dobrom stanju i oštar. Time se smanjuje i opasnost od povratnog udarca. Lanac pile možete dati izbrusiti u svakoj specijaliziranoj trgovini. Ne pokušavajte sami oštriti lanac pile ako nemate prikladan alat i potrebno iskustvo.

## 10. Čišćenje i skladištenje

- Redovito čistite mehanizam za napinjanje tako da da propuštete stlačenim zrakom ili očistite četkicom. Za čišćenje ne koristite alate.
- Dršku i ručku čistite od ulje kako biste uvijek imali sigurno uporište.
- Uređaj prema potrebi čistite vlažnom krpom i blagim sredstvom za čišćenje.

- Ako se lančana pila dulje vrijeme ne koristi, ispustite ulje za lanac iz spremnika. Stavite lanac pile i mač na kratko u uljnu kupelj, a zatim ih omotajte u uljni papir.

**⚠ Pozor!**

- Na lančanu pilu kod transporta ili čuvanja uvijek navucite zaštitnu navlaku.
- Kako je za brušenje lanca potrebna stručnost, savjetujemo Vam da lanac dadete na brušenje u radionicu.
- Prije svakog čišćenja izvucite strujni utikač.
- Uređaj nipošto ne uranjajte u vodu i druge tekućine radi čišćenja.
- Spremite lančanu pilu na sigurno i suho mjesto te izvan dohvata djece.

## 11. Napomene za zaštitu okoliša i odlaganje u otpad

Propisno odložite uređaj u otpad kad mu prođe vijek trajanja. Odrežite strujni kabel kako biste spriječili zloporebu. Uređaj ne odlažite u kućni otpad, nego ga radi zaštite okoliša odnesite na sabiralište električnih uređaja. Od mjerodavne službe možete doznati adrese i radno vrijeme sabirališta. Također odnesite ambalažni materijal i istrošene potrošne dijelove na predviđena sabirališta.



**Samo za države članice EU**

**Električne alate ne bacajte u kućni otpad!**

Prema europskoj smjernici 2012/19/EU o starim električnim i elektroničkim uređajima i provedbi u nacionalnom pravu, rabljeni električni alati moraju se zasebno prikupiti i podvrgnuti ekološkom recikliranju.

Reciklažna alternativa zahtjevu za povratom:

Vlasnik električnog uređaja umjesto povrata može alternativno biti obavezan sudjelovati u propisnom iskorištavanju u slučaju prekida vlasništva. Rabljeni uređaj se pritom može odnijeti na sabirno mjesto koje obavlja uklanjanje u skladu s nacionalnim zakonom o zbrinjavanju otpada. To se ne odnosi na dijelove pribora i pomoćna sredstva dodana rabljenim uređajima bez električnih dijelova.

## 12. Služba za popravak

Popravci na električnim alatima smiju biti provedeni samo od strane električara.

Molimo Vas da kod slanja na popravak opišete kvar, koji ste ustanovili.

## 13. Naručivanje rezervnih dijelova

Trebaju li vam pribor ili rezervni dijelovi, obratite se našoj servisnoj službi.

Za rad s ovim uređajem nipošto ne upotrebljavajte rezervne dijelove koje naša tvrtka ne preporučuje. U suprotnom se rukovatelj ili druge osobe u blizini mogu teško ozlijediti ili se uređaj može oštetiti.

Pri naručivanju navedite sljedeće podatke:

- vrstu uređaja
- broj artikla uređaja

## 14. Rješavanje problema

**Oprez!**

Prije rješavanja problema isključite uređaj i izvucite strujni utikač.

Sljedeća tablica navodi simptome problema i daje savjete za njihovo rješavanje u slučaju da stroj ne radi ispravno. Ako problem ne možete riješiti ni uz pomoć tablice, obratite se svojoj servisnoj radionici.

Uzrok	Pogreška	Rješenje
Lančana pila ne radi	Nema opskrbe strujom	Provjerite opskrbu strujom
	Neispravna utičnica	Pokušajte druge izvore struje, prema potrebi promijenite.
	Strujni produžni kabel oštećen	Provjerite kabel, prema potrebi zamijenite.
	Osigurač neispravan	Promijenite osigurač
Lančana pila radi nepravilno	Strujni kabel oštećen	Obratite se specijaliziranoj radionici
	Vanjski labavi kontakt	Obratite se specijaliziranoj radionici
	Unutarnji labavi kontakt	Obratite se specijaliziranoj radionici
	Sklopka za uključivanje/isključivanje neispravna	Obratite se specijaliziranoj radionici
Lanac pile suh	Nema ulja u spremniku	Dolijte ulje
	Začepljeno odzračivanje u zatvaraču uljnog spremnika	Očistite zatvarač uljnog spremnika
	Začepljen uljni ispusni kanal	Oslobodite uljni ispusni kanal
Lanac ili vodilica vrući	Nema ulja u spremniku	Dolijte ulje
	Začepljeno odzračivanje u zatvaraču uljnog spremnika	Očistite zatvarač uljnog spremnika
	Začepljen uljni ispusni kanal	Oslobodite uljni ispusni kanal
	Lanac tup	Izbrusite ili zamijenite lanac
Lančana pila poskakuje, vibrira ili ne pili ispravno	Preslaba napetost lanca	Namjestite napetost lanca
	Lanac tup	Izbrusite ili zamijenite lanac
	Lanac istrošen	Zamijenite lanac
	Zupci pile okrenuti su u pogrešnom smjeru	Iznova montirajte lanac pile tako da zupci budu u ispravnom smjeru

**ikra GmbH**  
**Schlesierstraße 36**  
**D-64839 Münster / Altheim**

## **JAMSTVO**

Za ovaj uređaj dajemo, bez obzira na obveze trgovca iz kupovnog ugovora, krajnjem potrošaču slijedeće jamstvo:

Vrijeme trajanja jamstva iznosi 24 mjeseca, a počinje prodajom uređaja što se dokazuje originalnim računom. Iz jamstva su isključeni potrošni dijelovi i štete koje nastanu uporabom neispravnih dodatnih dijelova, popravaka sa neoriginalnim dijelovima, primjene sile, udara i loma kao i nasilnog preopterećenja motora.

Jamstvo na zamjenu odnosi se samo na neispravne dijelove, a ne na kompletne uređaje. Popravak u jamstvenom roku smije provesti samo ovlaštenu servis ili servisna služba proizvođača. U slučaju zahvata od strane neovlaštenih servisa, jamstvo više ne vrijedi.

Troškove poštarine, pošiljke i vezane troškove snosi kupac.

<b>Proizvod</b>	<b>Tvornički broj</b>
<b>Datum prodaje</b>	

### **SERVIS:**

**VAR - ERCO d.o.o.**  
Stipana Vilova 14A  
HR – 10090 ZAGREB

Tel. +00385 91 571 3164  
Fax +00385 1 3454 906

## Електрически телескопичен трион IEAS 750

### СЪДЪРЖАНИЕ

1. Употреба по предназначение
2. Общи правила за безопасност
3. Символи за безопасност
4. Описание на машината
5. Монтаж
6. Експлоатация
7. Работа с електрическия телескопичен трион
8. Технически данни
9. Поддръжка
10. Почистване и съхранение
11. Информация за защита на околната среда / извеждане от употреба
12. Ремонтна служба
13. Поръчка на резервни части
14. Откриване на технически неизправности

Гаранция

Декларация за съответствие

### Опаковка

Машината се доставя в кутия за избягване на повреди при транспортирането. Тя е ценна суровина и може да се използва повторно или да бъде преработена.

**При използването на машини, има някои мерки за безопасност, които трябва да се спазват, за да се избегнат наранявания и щети:**

- Прочете внимателно инструкцията за експлоатация и спазвайте посочените в нея препоръки. Запознайте се с машината, правилния начин за употреба и правилата за сигурност посочени в настоящото ръководство.
- Запазете надлежно настоящата инструкция за експлоатация за консултации в бъдеще.
- При заемане на уреда на трети лица, задължително предоставяйте и приложената инструкция за експлоатация.

**Производителя (търговеца) не носи отговорност за инциденти или повреди, причинени от неспазване на посочените в настоящата инструкция препоръки.**

### 1. Употреба по предназначение

Този верижан трион е предназначен за използване само от едно лице и само за рязане на дървесина. Верижният трион трябва да се държи с дясната ръка за задната ръкохватка, а с лявата за предната ръкохватка. Преди употреба на верижния трион потребителят трябва да е прочел и разбрал всички указания и инструкции в ръководството за употреба. Потребителят трябва да носи подходяща лична предпазна екипировка (ЛПЕ). Избягвайте използването на инструментите при температури от 10°C или по-ниски. Изгответе работен план, за да разпределите използването на инструменти с висока вибрация в продължение на няколко дни.



**С верижния трион може да се реже само дървесина.** Материали като напр. пластмаса, камък, метал или дървесина, която съдържа чужди тела (напр. пирони или винтове), не бива да се обработват!

### Остатъчни рискове

Обърнете внимание, че националните разпоредби, като напр. безопасност на труда, околна среда, могат да ограничат употребата на верижния трион. Дори и когато използвате този инструмент според предписанията, винаги има остатъчни рискове. Във връзка с конструкцията и изпълнението на този инструмент могат да възникнат следните опасности:

1. Увреждане на белите дробове, ако не се носи подходяща маска за прах.
2. Увреждане на слуха, ако не се носи подходяща защита за слуха.
3. Порязвания, ако не се носи подходящо защитно облекло.
4. Увреждания на здравето в резултат от вибрации длан-ръка, ако уредът се използва продължително време или не се води и поддържа правилно.

**Предупреждение!** По време на работа тази машина създава електромагнитно поле. Това поле при определени обстоятелства може да повлияе върху активни или пасивни медицински импланти. За да се намали опасността от сериозно или фатално нараняване, препоръчваме на лица с медицински импланти да се консултират със своя лекар или с производителя на медицинския имплант, преди да използват машината.

### Предупреждение!

Продължителното използване на уреда излага потребителя на вибрации, които могат да доведат до болестта на студените пръсти (синдром на Рейно) или до Карпално-тунелен синдром.

Това състояние намалява способността на ръката да усеща и да регулира температури, което води до скованост и усещания за топлина и може да предизвика увреждане на нерви и кръвообращение и да доведе до некроза на тъкани.

Не всички фактори, които водят до синдрома на Рейно, са познати, но студеното време, пушенето и болести, които засягат кръвоносните съдове, кръвообращението, както и голямото или продължителното натоварване чрез вибрации се споменават като фактори за възникване на болестта на студените пръсти. Спазвайте следното, за да намалите риска от синдрома на Рейно и Карпално-тунелния синдром:

- Носете ръкавици и поддържайте ръцете си топли.
- Поддържайте уреда технически изправен. Един инструмент с неустойчиви компоненти или повредени или износени амортизатори е склонен към по-голяма вибрация.
- Винаги дръжте здраво дръжката, но не стискайте ръкохватките с прекомерен натиск. Правете чести почивки.

Всички гореспоменати превантивни мерки не елиминират риска от синдрома на Рейно и Карпално-тунелния синдром. Затова на дългосрочни и редовни потребители се препоръчва да се наблюдават внимателно състоянието на ръцете и пръстите си. Потърсете лекар незабавно, ако се появи някой от симптомите, описани по-горе.

## 2. Общи правила за безопасност

Забранява се използването на машината от хора (включително деца) с умствени, физически или сензорни увреждания или незапознати с начина ѝ работа, освен ако не се под контрол на трето лице, отговорно за тяхната сигурност или са били обучени как да използват уреда. Пазете децата на разстояние по време на работа на машината.

Бъдете внимателни и концентрирани при работа с електрическия телескопичен трион. Не го използвайте ако сте уморени или под влиянието на медикаменти, упойващи вещества или алкохол.

### Информация по безопасност

 **ПРЕДУПРЕЖДЕНИЕ.** Прочетете и се уверете, че сте разбрали всички указания в настоящото ръководство. Неизпълнението на тези указания може да доведе до електрически удар, пожар и/или тежко нараняване. Терминът “механизиран инструмент” включва инструменти със захранване от ел. мрежата (с помощта на кабел) или инструменти със захранване от акумулатор (без кабел). Запазете това ръководство.

#### 1. Работен участък

- Поддържайте работния участък чист и добре осветен.** *Безпорядъкът и тъмните участъци водят до нещастни случаи.*
- Уредите не бива да се използват във взривоопасна среда, например при наличие на запалителни течности, газове или прах.** *Те създават искри, които могат да възпламенят праха или парите.*
- Не допускате други хора и особено деца в близост до работния участък по време на използване на механизирания инструмент.** *Отвлечането на вниманието може да доведе до загуба на контрол над машината.*

## 2. Електрическа безопасност

- a) **Щепселът на механизирания инструмент трябва да съответства на контакта. Щепселът не бива да се променя по никакъв начин. Не бива да се използват адаптерни щепсели със заземени механизирани инструменти.** *Оригиналните щепсели и съответстващите им контакти намаляват риска от електрически удар.*
- b) **Да се избягва контакт на тялото със заземени повърхности, като тръби, радиатори, електрически кухненски печки и хладилници.** *Съществува увеличен риск от електрически удар, ако вашето тяло е заземено.*
- c) **Не подлагайте механизирания инструмент на въздействието на дъжд или повишена влажност.** *Попадането на вода в механизирания инструмент увеличава риска от електрически удар.*
- d) **Пазете кабела от повреди. Не го използвайте за носене, издърпване или изключване на механизирания инструмент от контакта. Дръжте кабела далеч от топлина, масла, остри ръбове или движещи се части.** *Повредените или заплетени кабели увеличават риска от електрически удар.*
- e) **При използването на механизирания инструмент на открито използвайте удължителен кабел, подходящ за работа на открито.** *Използването на подходящ кабел, намалява риска от електрически удар.*

## 3. Лична безопасност

- a) **Бъдете внимателни, следете за своите действия и използвайте здравия разум при експлоатацията на механизирания инструмент.** *Не използвайте инструмента, ако сте уморени или се намирате под влияние на наркотици, алкохол или лекарства. Едно моментно отклонение на вниманието при работа може да доведе до сериозно нараняване.*
- b) **Използвайте оборудване, осигуряващо безопасност при работа.** *Винаги носете предпазни очила. Оборудването, осигуряващо безопасност при работа, като маска против прах, непързалици се обувки, каска или средства за защита на слуха, използвани при съответните условия, намалява риска от травми.*
- c) **Не допускате случайно стартиране.** *Убедете се, че превключвателя се намира в изключено положение преди да включите захранването. Носенето на механизирания инструмент, при което пръстът ви се намира на превключвателя, както и включването в мрежата при включен превключвател може да доведе до авария.*
- d) **Преди включване на уреда приберете всички регулировъчни или гаечни ключове.** *Ключ закрепен към въртяща се част на механизирания инструмент, може да доведе до нараняване.*



- e) **Не се протягайте. Винаги поддържайте устойчиво положение на краката и пазете равновесие.** *Това осигурява по-добър контрол над механизирания инструмент в неочаквани ситуации.*
- f) **Използвайте подходящо облекло. Не бива да се носят широки дрехи или бижута.** *Косата, облеклото и ръкавиците трябва да се държат далеч от движещите се части. Широките дрехи, бижутата или дългите коси могат да бъдат захванати от движещите се части.*
- g) **Ако има устройства, предназначени за скачване към средствата за изсмукване и събиране на прах, проверете дали са поставени и се използват правилно.** *Използването на тези устройства може да намали опасностите, свързани с праха.*

#### 4. Използване на механизирания инструмент и грижи за него

- a) **Да не се претоварва уреда. Използвайте подходящ за вашите нужди уред.** *Това ще ви гарантира по-добро качество на работата и дълъг период на употреба.*
- b) **Механизираният инструмент не бива да се използва, ако не може да бъде включен или изключен от превключвателя.** *Уред, който не може да се контролира с помощта на неговия превключвател, е опасен и трябва да се ремонтира.*
- c) **Преди да правите каквито и да било регулировки, смяна на принадлежности, или съхранение на механизирания уред, изключете щепсела от захранващия източник.** *Тези профилактични мерки за безопасност намаляват риска от случайно включване на механизирания инструмент.*
- d) **Неработещите механизирани инструменти трябва да се съхраняват извън обсега на деца.** *Да не се позволява на хора, които не са запознати с уреда или с тези указания, да работят с него. Механизираният инструмент са опасни при употреба от необучени потребители.*
- e) **Поддържайте механизирания инструмент.** *Проверете за наличието на неправилно поставени или свързани движещите се части или други повреди, които могат да окажат влияние върху ефективността на работата на уреда. Ако има повреда, необходимо е преди използване тя да се отстрани. Много аварии са резултат от лошо техническо обслужване на механизирания инструмент.*
- f) **Механизираният инструмент, принадлежности, ножове на инструмента и т.н да се използват по предназначение и в съответствие с настоящата инструкция за експлоатация.** *Използването на механизирания инструмент за операции извън тези, за които е предназначен, може да доведат до опасна ситуация.*

#### 5. Обслужване

- a) **Механизираният инструмент трябва да се обслужва от квалифициран персонал с използване само на оригинални резервни части.** *Това ще осигури запазване на безопасността му.*

## Специфични за уреда указания за безопасност

- При работещ трион, пазете всички части от тялото си далеч от веригата на триона. Преди стартиране на верижния трион, се уверете, че веригата на триона не докосва нищо. При работи с верижен трион, един момент на невнимание може да доведе до захващане на облекло или части от тялото от веригата на триона.
- Дръжте веригата на триона винаги с дясна ръка за задната дръжка, а с лявата ръка за предната дръжка. Държането на верижния трион в обратна последователност повишава риска от наранявания и не трябва да се прилага.
- Носете предпазни очила и антифони. Препоръчва се допълнителна защитна екипировка за главата, ръцете, краката и ходилата. Подходящо защитно облекло намалява риска от нараняване от летящи отломки и случаен контакт с веригата.
- Дръжте ел. оборудването за повърхностите на изолираните ръкохватки, тъй като трионът може да влезе в допир със собствения си захранващ кабел. При влизането в допир на триона с кабел под напрежение, това може да наелектризира металните части на оборудването и да предизвика токов удар.
- Не работете с верижния трион върху дърво. При работата върху дърво има опасност от нараняване.
- Винаги внимавайте за стабилността и използвайте верижния трион само, когато стоите върху твърда, безопасна и равна повърхност. Хлъзгави повърхности или нестабилни повърхности като върху стълба, може да доведат до загуба на равновесие или загуба на контрол върху верижен трион.
- Когато режете огънат клон, имайте предвид, че ще се върне назад. Когато напрежението в дървесните влакна се освободи, огънатия клон може да удари работещия и/или да попречи на управлението на верижния трион.
- Бъдете особено внимателни при рязане на ниски и млади дървета. Тънкия материал може да се заклеши във верижния трион и да Ви удари или да наруши равновесието Ви.
- Хващайте верижния трион за предната дръжка в изключено състояние, като верижният трион не се допира до тялото Ви. При транспортиране или съхранение, предпазното му покритие винаги трябва да е поставено. Внимателната работа с верижния трион намалява вероятността от случаен контакт с движещата се верига.
- Следвайте инструкциите за смазване, обтягане на веригата и смяна на принадлежности. Една неправилно затегната или смазана верига, може да се счупи или да увеличи риска от откат.
- Поддържайте дръжките сухи, чисти и незамърсени с масло и смазка. Мазните, намаслени дръжки са хлъзгави и водят до загуба на контрол.

- **Режете само дърво. Не използвайте верижния трион за работи, за които не е предназначен - пример: Не използвайте верижния трион за рязане на пластмаса, зидария и строителни материали, които не са направени от дърво.** *Използването на верижния трион за нецелесъобразна работа може да доведе до опасни ситуации.*
- Никога не се опитвайте да използвате машина с липсващи елементи или такава, която е модифицирана без разрешение.
- Тези уреди не са предназначени да бъдат използвани от хора с ограничен опит и/или познания или от лица с ограничени физически, сетивни или умствени възможности, освен ако те се контролират от лице, отговорно за тяхната безопасност или са получили инструкции от него как тези уреди трябва да се използват във всеки отделен случай.
- Лица под 16 години не трябва да работят с уреда.
- Трябва да се избягва да се използва уреда при лошо време, особено при опасност от мълнии.
- За електрически инструменти с тип на прикачване Y: Ако се налага смяна на съединителния кабел, тя трябва да се извърши от производителя или негов представител, за да се избегнат всякакви опасности за безопасността.
- За транспортиране, оставете двигателя да се охлади и осигурете машината срещу подхлъзване, преди да я транспортирате с превозно средство. По този начин се предотвратяват повреди или наранявания. Кастрачката винаги се транспортира с поставена защита от повреждане при транспортиране.
- **Внимание!** Прочетете внимателно Инструкциите за експлоатация и се подложете на инструктаж относно употребата на верижния трион, преди да го използвате за пръв път. Давайте на заем или предоставяйте верижния трион само на лица запознати с неговата употреба. Също им предоставяйте настоящите Инструкции за експлоатация.
- Верижният трион може да се използва само от лица притежаващи достатъчен опит. Винаги съхранявайте настоящите Инструкции за експлоатация заедно с верижния трион.
- Не използвайте листосъбирача, ако сте уморени или се намирате под влияние на алкохол или лекарства.
- Когато листосъбирача не се използва, съхранявайте го на сухо място и извън обсега на деца.
- Проверявайте редовно и преди всяко ползване състоянието на захранващия кабел. Уверете се, че той не е повреден или износен. Ако кабелът не е в добро състояние, не работете с уреда, занесете го на сервиз.
- Да не се издърпва щекера от контакта чрез дърпане на кабела, а да се хваща за щекера. Да не се оставя удължителния кабел да се трие върху ръбове, остри режещи предмети и да не се мачка, напр. в процепите на врати и прозорци.

- Преди всички работи по поддържането и обслужването винаги трябва да се извади щекера от ел. мрежа.
- Предупреждение! Никога не използвайте машината с дефектни предпазни устройства или капацы или без предпазни устройства.
- Използвайте верижния трион единствено в напълно сглобено състояние. Не трябва да липсват никакви защитни устройства.
- Носете подходящо работно облекло, както и защитни очила, предпазител за слуха, нехлъзгащи се, затворени обувки и работни ръкавици. Избягвайте носенето на широко облекло, защото може да бъде захванато от движещите се части.
- По време на работа дръжте режещата част настрана от тялото и крайниците си.
- Не включвайте машината не се намира в работно положение.
- Дръжте хора и животни далеч от режещата дъска.
- При почивки оставяйте машината по начин предпазващ останалите лица от риск. Извадете щепсела от контакта.
- Използвайте уреда само при дневна светлина или подходящо изкуствено осветление.
- Никога не работете докато вали дъжд. Предпазвайте уреда от намокряне или излагане на влага. Не го оставяйте навън през нощта.
- Сменяйте износени или повредени части от съображения за безопасност.
- Използвайте само оригинални резервни части и принадлежности.
- Появяването на боцкане и изтръпване в ръцете е признак за повишена вибрация. При продължителна работа ограничете работното време, правете достатъчно големи почивки, разпределете работата между няколко души или носете противовибрационни ръкавици.
- При работа с това устройство не може да се избегне известно ниво на шум. Изпълнявайте шумните работи по време, когато това е позволено и когато времето позволява да ги изпълнявате. Когато е приложимо, спазвайте „тихите“ часове и ограничете работното време до абсолютния минимум. Вие и другите хора, намиращи се в района на използване на ножицата за жив плет, трябва да носите подходящи средства за защита на слуха.
- Тази апаратура не е предназначена за употреба от лица (включително деца) с ограничени физически, сетивни или умствени способности.
- За работа на открито е необходимо да се оборудва машината с предпазителен изключвател, който да сработва при ток на повредата не повече от 30 mA.
- Използвайте машината в препоръчано положение и само върху стабилна, равна повърхност.
- Използвайте само кабел-удължители, които са предназначени за работа на открито.
- Препоръчваме провеждането на инструктаж на лица започващи ра-

бота за пръв път относно правилната употреба на верижния трион и необходимото лично защитно оборудване за безопасност на неопитен оператор; като рязането на кръгли стволове или трупи първо трябва да се тренира на стойка или подобно устройство за фиксиране на дървото.

- Предупреждение! НИКОГА не използвайте машината при лоши атмосферни условия, особено при опасност от мълнии!
- Извършването на работи на стълби, скелета или дървета е забранено. Винаги дръжте верижния трион с две ръце по време на работа.
- Този механизирани инструмент не е изолиран от електрически удар. За намаляване на смъртоносния риск от електрически удар, не използвайте този механизирани инструмент близо до проводници или кабели (силови и други), които могат да пренасят електрически ток. Електричеството може да прескача от една точка към друга чрез образуване на волтова дъги. По-високото напрежение увеличава разстоянието, на което електричеството може да образува дъга. Освен това електричеството може да преминава по клонките, особено ако те са мокри. Поддържайте разстояние не по-малко от 10 m между ножицата за жив плет (включително клонките, до които тя се докосва) и електрическия проводник, който пренася ток.

## 3. Символи за безопасност

Международните символи за безопасност и пиктограмите, които може да срещнете по машината са описани по-долу. Правилното им тълкуване ще ви помогне да работите по-безопасно и ефективно с електрическия телескопичен трион.	
СИМВОЛ	ЗНАЧЕНИЕ
	Не спазването на правилата за безопасност описани в настоящата инструкция може да доведе до сериозни наранявания. Прочетете внимателно инструкциите за експлоатация преди да започнете работа с машината.
	При работа с електрическия телескопичен трион носете очила и антифони. Падащи предмети могат да причинят сериозни наранявания на главата – носете предпазна каска.
	По време на работа с машината носете здрави ботуши и ръкавици
	Предупреждение!
	Изключете незабавно, ако захранващия кабел или щепсела се повредят!
	Не използвайте електрическия телескопичен трион при дъжд.
	Клас на защита II
	Потвърждава съответствието на машината с директивите на ЕС.
	Не изхвърляйте заедно с домакинските отпадъци. Занесете го в специално определените за рециклиране пунктове.
	Спазвайте поне 10 м. дистанция от електропровода. Опасност от фатален токов удар.
	Гарантирано ниво на звукова мощност $L_{WA}$ 104 dB(A)

## 4. Описание на машината (Фиг. 1)

1. Захранващ кабел
2. Система против огъване на кабела
3. On/off бутон
4. Дръжка
5. Телескопично рамо
6. Омекотена ръкохватка
7. Система за бързо заключване на телескопичната дръжка
8. Корпус на двигателя
9. Капак на зъбното колело
10. Капачка на масления резервоар
11. Многофункционален инструмент
12. Режеща верига
13. Шина
14. Прекъсвач
15. Предпазител за шината
16. Раменен ремък
17. Точка за свързване (на ремъка за носене)
18. Крилчат болт
19. Пръстена за опъване на веригата
20. Инструкция за експлоатация

## 5. Монтаж

Внимание! Свързвайте моторния трион към електрическата мрежа едва тогава, когато той е напълно монтиран и обтягането на веригата е регулирано. Винаги носете защитни ръкавици, ако ще работите с моторния трион, за да избегнете наранявания.

### 5.1 Монтиране на ножа и дърворезната верига (фиг. 2 - 5)

Внимателно разопаковайте всички части и проверете дали няма липси. (фиг.1)

 **Внимание! Опасност от нараняване. При монтажа на веригата носете защитни ръкавици.**

- Поставете моторния трион върху стабилна повърхност.
- Завъртете винта с ръкохватка (18) обратно на часовниковата стрелка, за да отворите капака на колелото на веригата (9) (вижте фиг. 2).
- Поставете дърворезната верига (12) върху ножа (13) като вземете предвид посоката на движение на веригата. **Режещите зъби от горната страна на дъската трябва да сочат напред** (вижте фиг. 3).
- Поставете свободния край на дърворезната верига на задвижващото колело на веригата (вижте фиг. 4, В) и ножа (13) с надлъжния канал над водача на ножа (С).
- Поставете капака на колелото на веригата (9) и завъртете малко винта с ръкохватка (18) по часовниковата стрелка, за да фиксирате капака на ръка (фиг. 2).
- Имайте предвид, че болтът за обтягане на вери-

гата (Е) (фиг. 5) седи точно в малкия отвор в ножа (вижте фиг. 4, D).

- След това с пръстена за опъване на веригата SDS (19) настройте правилното опъване на веригата (вижте следващия раздел).

### 5.2 Обтягане на дърворезната верига (фиг. 6 и 7)

 **Внимание!** Преди работи по проверката и регулирането, винаги издърпвайте щепсела. Винаги носете защитни ръкавици, ако ще работите с моторния трион, за да избегнете наранявания.

- a) Посока + : Опъване на веригата
- b) Посока – : Отпускане на веригата

Ако уредът е оборудван с SDS, това означава, че веригата и дъската (водещата шина) могат да бъдат отпускани или разхлабени без използване на инструменти. С пръстена за опъване на веригата (19) на SDS опъването на веригата може да се настройва. С винта с ръкохватка (18) на SDS дъската може да се освобождава или закрепва.

Разхлабете малко винта с ръкохватка (18) обратно на часовниковата стрелка. След това с външния пръстен SDS (19) настройте правилното опъване на веригата (разхлабена-/ опъната +) (фиг. 6). Опънете веригата толкова, че в средата на дъската тя да може да се повдига около 2 mm, както е показано на фиг. 7. Сега затегнете здраво винта с ръкохватката (18).

 **Внимание: По време на работа веригата трябва да се доопъва по-често. Опънете незабавно, ако веригата започне да вибрира или излезе от канала!**

### Информация за опъването на веригата

Веригата трябва да бъде правилно опъната, за да осигури безопасна работа. Опъването на веригата е оптимално ако може да бъде повдигната около 2 mm от средата на водещата шина. Тъй като веригата се нагрява по време на работа и дължината ѝ се променя, трябва да проверявате опъването на веригата поне веднъж на всеки 10 мин. и да я нагласите ако е необходимо. Това е особено важно за нови вериги. Разхлабете веригата след приключване на работа, защото тя се скъсява след охлаждане. Това ще предотврати повреди по веригата.

### 5.3 Смазване на веригата

 **Внимание!** Винаги изваждайте захранващия кабел преди проверка или настройка на машината. Винаги носете предпазни ръкавици при извършване на дейности с телескопичния верижен трион, за да се предпазите от нараняване.

 **Внимание!** Никога не работете с машината без масло за верига! Използването на телескопичния верижен трион без масло за верига или с недостатъчно количество масло може да доведе до повреда!

 **Внимание!** Използвайте само специално масло за верига. Използването на старо масло ще доведе до анулиране на гаранцията.

## Пълнене на масления резервоар (Фиг. 8, 9)

- Поставете верижния трион на равна основа.
- Почистете мястото около капачката на масления резервоар (Поз.10) и след това отворете.
- Напълнете масления резервоар с масло за верига. По време на зареждане се уверете, че в резервоара не попадат нечистотии, така че дюзата на маслената помпа да не се запуши.
- Затворете капачката на масления резервоар (Поз.10).
- При започване на работа проверете функционирането на смазването на веригата. Включете триона с монтирана режеща гарнитура и го дръжте над лека почва (внимание, да няма допир със земята!). При поява на следа от масло смазването на веригата работи правилно (фиг. 9).

## 6. Експлоатация

### 6.1 Регулиране на дължината на телескопа

1. Освободете блокировката на телескопа (7), както е показано на фиг. 10.
2. Издърпайте дръжката (5) до желаната дължина (фиг. 10).
3. Отново фиксирайте блокировката на телескопа - сега дръжката е фиксирана в желаната дължина.

### 6.2 Свързване към ел. мрежата

- Свържете захранващия кабел към подходящ удължител. Уверете се, че удължителя е достатъчен за мощността на телескопичния верижен трион.
- Подсигурете удължителя срещу прекомерно опъване и случайно изваждане от контакта както е показано (фиг. 11).
- Свържете удължителния кабел към заземен контакт монтиран в съответствие с разпоредбите за безопасност. Препоръчваме използването на кабели с един цвят (червен или жълт). Това намалява риска от неволни повреди от резачката.

### Препоръки

Свързвайте устройството само към източник на захранване с устройство за защита от остатъчен ток (RCD) с макс. 30 mA.

### 6.3 Включване/изключване

#### Включване

- Хванете телескопичния верижен трион здраво с двете ръце.
- Натиснете и задържете бутона за заключване (Фиг.11).
- Включете верижния трион чрез on/off бутона (3). След това можете да освободите бутона за заключване (14).

#### Изключване

- Освободете on/off бутона (3). Винаги изваждайте захранващия кабел след приключване на работа.

## 7. Работа с електрическият телескопичен трион

### 7.1 Подготовка

Препоръчително е преди всяка употреба или след падане кръстачката да се проверява внимателно за износване или евентуални повреди. Ако се открие повреда, тя трябва да бъде незабавно отстранена от Вас или оторизиран сервизен център. Преди пускане на кръстачката в експлоатация проверявайте следните точки:

- правилно положение на раменния ремък и механизма за бързо освобождаване
- повреди на уреда, като напр. пукнатини по направляващата релса
- правилно положение на направляващата релса
- посока на монтаж/движение, както и изправна (остра) режеща верига
- опъване на режещата верига (при нова верига проверявайте многократно и донастройвайте)
- функциониране на смазването на веригата

### Състояние на верижния трион

Преди започване на работа, проверете верижния трион за повреди по корпуса, захранващия кабел, веригата и водещата шина. Никога не използвайте очевидно повредена машина.

### Резервоар за масло

Следете нивото на маслото. По време на работа проверявайте дали има достатъчно количество масло. Никога не работете с триона ако няма масло или ако нивото му е под минималното равнище, за да избегнете повреди на машината. Средно, едно зареждане с масло е достатъчно за 10 минути работа, в зависимост от продължителността и натовареността на работа.

### Верига

Обтегнатост на веригата, състояние на зъбите. Колкото по-остра е веригата, толкова по-лесна ще е работата с верижния трион. Същото се отнася и обтегнатостта на веригата. За безопасна работа проверявайте дали веригата е опъната поне веднъж на 10 минути работа! Новите вериги, в частност, имат по-висока степен на удължаване.

### Предпазно облекло

Винаги носете подходящо прилепнало защитно облекло, панталони предпазващи от порязване, ръкавици и предпазни обувки.

### Антифони и защитни очила

Носете защитна каска с вградени антифони и предпазна маска за лицето. Това ще ви защити от падащи клони.

### Поставяне на раменния ремък

**ПРЕДУПРЕЖДЕНИЕ!** Опасност от нараняване! Ако презраменният ремък не се освободи своевременно в аварийен случай, може да се стигне до тежки наранявания.



1. Поставете ремъка през дясното си рамо (Фиг. 12).
2. Закрепете куката на скобата на тръбата (Фиг. 13).

Никога не носете колана диагонално през рамото и гърдите, а само върху едното рамо, така можете да свалите уреда от тялото бързо при опасност.

## Безопасна работа

Ръководството за експлоатация съдържа важна информация за безопасното и професионално използване на кастрачката и как да се избегнат опасностите.

Ако все пак се стигне до блокиране между отрязания материал и режещата верига, веднага изключете кастрачката. Изчакайте режещата верига да спре. Издърпайте шепсела, сложете устойчиви на срязване ръкавици, за да отстраните блокирания материал. Ако направляващата релса (шина) трябва да бъде свалена, следвайте инструкциите в глава "Монтаж".

След отстраняване на блокирания материал и повторен монтаж трябва да се извърши пробно пускане. Ако се открият вибрации или механични шумове, спрете работата и се свържете с оторизиран сервизен център.

Ако тази опасност се появява често, препоръчваме обучение.

- За да си осигурите безопасна работа, спазвайте предписания максимален работен ъгъл от 60° (Фиг. 14).
- Никога не стойте под клона, който ще режете.
- Бъдете особено внимателни, когато режете клони под напрежение или разцелени дървета.
- Потенциален риск от нараняване от падащи клони или парчета дърво!
- При работа на машината, пазете околните безопасно разстояние от зоната на работа.
- Машината не е защитена от токов удар при контакт с високоволтови проводници. Поддържайте разстояние най-малко от 10 м между верижния трион и електропровода. Опасност от фатален токов удар!
- При работа по наклонени терени, винаги стойте над или отстрани на клона, който ще режете.
- Дръжте машината възможно по-близо до тялото си. По този начин увеличавате стабилността си.

## Техники на кастрене

- При премахване на клони, дръжте машината под ъгъл до максимум 60° хоризонтално, за да се предпазите от удар
- от падащи клони.
- Режете първо ниските клони на дърветата. По този начин, отрязаните клони ще падат по-лесно на земята.
- В края на отрязъка, теглото на верижния трион се усеща много повече от потребителя, тъй като машината вече не се поддържа на клона. Съществува риск от загуба на контрол над резачката.
- Изваждайте острието на резачката от отрязъка

само когато веригата се движи. По този начин, ще предотвратите засичане на веригата.

- Не режете с върха на шината.
- Не режете в близост до основата на клона. Това ще намали способностите на дървото да заздравее.

## Рязане на по-малки клони (Фиг.15)

Поставете горната част на триона на клона. Това ще предотврати колебливите движения на триона в началото на рязането. Приложете лек натиск, придвижете триона по клона от горе на долу.

## Рязане на по-големи и по-дълги клони (Фиг.16)

При рязане на по-големи клони направете помощен разрез.

- a) Първо срежете около 1/3 от диаметъра на клона от долу нагоре, като използвате горната част на шината.
- b) След това минете от горе на долу срещу първия разрез, използвайки долната част на шината.
- c) Режете по-дългите клони на части, за да можете да контролирате мястото на падането им.

## Откат

Терминът откат, означава че триона изведнъж отскача нагоре и назад. Това обикновено се дължи на контакт на върха на шината с клона или затягане на веригата.

Отката създава резки, мощни сили. Поради това резачката обикновено реагира по неконтролиран начин. Последица от това често е тежко нараняване на потребителя или околните.

Опасността от откат е най-голяма ако допрете върха на шината в клон, тъй като ефекта на лоста е най-голям там.

## Внимание!

- Уверете се, че веригата е правилно натегната!
- Използвайте само правилно работещи триони!
- Винаги работете с верига наточена според изискванията!
- Никога не режете с горния край или върха на шината!
- Винаги дръжте електрическия телескопичен трион здраво с двете ръце!

## Рязане на дърва под напрежение

Рязането на дървета под напрежение изисква повишено внимание! При освобождаване на дървото от това напрежение при отрязване понякога реагира неконтролируемо. Това може да доведе до тежки и смъртоносни травми. Подобен вид дейност трябва да се извършва само от обучени специалисти.

## 8. Технически данни

### Електрически телескопичен трион IEAS 750

Номинално напрежение	230-240 V ~ / 50 Hz
Номинална мощност	750 W
Обороти без товар	6000 min <sup>-1</sup>
Дължина на шината	203 mm / 8"
Дължина на рязане	185 mm
Регулиране на височината	от 185 см до 268 м
Работна височина	до 4 м
Скорост на веригата	11,2 м/сек
Обем на масления резервоар	90 мл
Маса с шина и верига	3,5 кг
Тип на веригата	ALP-50-33S/Kangxin
Тип на шината	AP08-33-507P/Kangxin
Клас на защита	II
Ниво на звука L <sub>ра</sub> EN ISO 11680-1:2011	89 dB(A) K = 3 dB
ниво на звукова мощност L <sub>WA</sub>	104 dB(A)
Вибрации EN ISO 11680-1:2011	2,61 m/s <sup>2</sup> K = 1,5 m/s <sup>2</sup>

Информацията за шумовото излъчване в съответствие с „Германския закон за безопасността на изделията“ (ProdSG) и Директивата за машинното оборудване на ЕС: В зависимост от използването и дейностите, които трябва да се извършат, нивото на звукова мощност трябва да се намали до ниво, което не влияе на здравето на оператора. нивото на звуковото налягане на работното място може да превишава 80 dB(A). В такива случаи операторът е длъжен да носи средства за защита от шума (например ушни тапи).

**Носете антифони. Шума може да доведе до загуба на слух.**

#### **Внимание!**

Стойността на вибрациите се променя в зависимост от областта на приложение и верижния трион и може да е над посочената стойност при изключителни случаи.

**Предупреждение:** Действителната стойност на вибрационните емисии по време на използване на уреда може да се различава от стойностите, посочени в ръководството за експлоатация или от производителя. За да бъдем точни, трябва да се вземе предвид оценката на нивото на натоварване за всички етапи на работа по време на действителната употреба, напр. времето, когато инструментът е изключен, работи на празен ход или не се използва. По този начин нивото на натоварване по време на работа може да бъде значително намалено. При редовна употреба на този инструмент трябва да носите антивибрационни ръкавици и да избягвате употреба при околна температура от 10°C или по-ниска.

Изответе работен план, за да разпределите използването на инструменти с висока вибрация в продължение на няколко дни.

Уверете се, че уредът вибрира възможно най-малко, поддържайки го редовно и закрепвайки добре частите.

Незабавно сменяйте износените конструктивни детайли.

Посочената стойност на вибрационните емисии е измерена съгласно стандартизиран метод на изпитване и може да се използва за сравнение с друг електрически инструменти.

**Внимание: Носете антифони!** Моля спазвайте местните разпоредби при работа с уреда.

## 9. Поддръжка

**Внимание!** Преди работи по проверката и регулирането, винаги издърпвайте щепсела. Винаги носете защитни ръкавици, ако ще работите с моторния трион, за да избегнете наранявания.

За да се гарантира дълга и надеждна употреба на кастрачката, извършвайте редовно следните работи по поддръжка.

Проверявайте кастрачката за:

- разхлабена или повредена режеща верига
- хлабаво закрепване
- износване, особено на веригата, направляващата релса и верижното колело.
- износени или повредени конструктивни елементи
- правилно монтирани и изправни капаци или предпазни устройства.

Необходимите ремонти или работи по поддръжката трябва да се извършват преди използването на кастрачката. Свалените за поддръжка и почистване устройства за безопасност трябва задължително да се монтират отново правилно и да се проверят.

### 9.1 Смяна на веригата и шината

Шината трябва да се смени ако

- канала на шината е износен.
- зъбното колело на шината е повредено или износено.

За целта, следвайте стъпките посочени в раздел „Монтаж на шината и веригата“!

### 9.2 Проверка на автоматичното смазване на веригата

Проверявайте редовно работата на системата за автоматично смазване на веригата, за да предотвратите прегряване и последваща повреда на шината и веригата. За целта, поставете шината върху гладка повърхност (дъска, парче дърво) и оставете верижния трион да работи. Ако количеството на маслото по време на работа се увеличила, системата за автоматично смазване на веригата работи правилно. Ако няма ясни следи от поява на масло, моля прочетете съответната информация в раздел „Откриване на технически неизправности“!

Ако посочената там информация не ви помага, моля свържете се с оторизиран сервизен център.

**Внимание!** Не докосвайте повърхността по време на работа. Поддържайте безопасно разстояние (около 20 см).

### 9.3 Заточване на веригата

Ефективна работа с машината е възможна само при заточена верига в добро състояние. Това също намалява риска от откат. Веригата може да бъде заточена при специалист. Не се опитвайте да заточвате веригата сами, ако нямате подходящите инструменти и нужния опит.

## 10. Почистване и съхранение

- Почиствайте редовно опъващия механизъм със състен въздух или с четка. Не използвайте инструменти.
- Внимавайте по ръкохватката да не попаднат масло, за да си гарантирате сигурен захват.

- Почиствайте машината, ако е необходимо, с влажна кърпа и подходящ неагресивен почистващ препарат.
- Ако не използвате машината за дълъг период от време, изсипете маслото от резервоара. Поставете верижния трион и шината за кратко в маслена баня и след това опаковайте в намаслена хартия.



### Внимание!

- При транспортиране и съхранение на верижния трион винаги поставяйте защитния капак (предпазителя).
- Ако ще използвате превозно средство за транспортиране на моторния трион, позиционирайте го така, че да не причинява телесни повреди и го закрепете безопасно.
- Изключете от ел. мрежата преди почистване.
- Никога не потапяйте машината във вода или други течности.
- Съхранявайте машината на сигурно и сухо място, далеч от достъпа на деца.

## 11. Информация за защита на околната среда / извеждане от употреба

След износване на машината я изведете от употреба по подходящ начин. Махнете захранващи кабел, за да предотвратите злоупотребите. Не изхвърляйте машината с домакинските отпадъци. За да защитите околната среда, я занесете в пункт за събиране на електрическо оборудване. Вашите местни власти ще ви дадат информация за адреса и работното време. Занесете и използваната опаковка в съответния пункт за събиране.



### Само за страните от ЕС

**Не изхвърляйте електрическото оборудване при битовите отпадъци!**

В съответствие с Европейска Директива 2012/19/EU относно отпадъците от електронно и електрическо оборудване и прилагането ѝ в националното законодателство, износените електрически инструменти трябва да се събират разделно с цел рециклиране и повторно използване, съобразено с околната среда. Вместо да връща електрическото оборудване, собственикът е длъжен като алтернатива да участва в правилното рециклиране в случай на отказ от собственост. Изведеното от употреба оборудване може да бъде занесено в пункт за събиране, разполагащ с система за управление и рециклиране на отпадъците. Това не се отнася за аксесоари придружаващи уреда и спомогателни устройства без електрически компоненти.

## 12. Ремонтна служба

Ремонтите на електрическите инструменти могат да се изпълняват само от електротехници-специалисти. Моля, при изпращането за ремонт да описвате установените от Вас повреди.

## 13. Поръчка на резервни части

Ако имате нужда от приспособления или резервни части, обърнете се към нашия сервиз.

За работа с този уред в никакъв случай не използ-

вайте резервни части, които не са били препоръчани от нашето предприятие. В противен случай операторът или намиращи се наблизо трети лица могат да получат сериозни наранявания или уредът може да се повреди.

При поръчка на резервни части, трябва да предоставите следната информация:

- Тип на машината
- Артикулен номер на машината

#### 14. Откриване на технически неизправности



**Внимание!** Изключете машината и извадете захранващия кабел преди проверка на машината за технически неизправности.

В таблицата са посочени възможните причини и начина на отстраняването им при неправилна работа на машината. Ако тази информация не ви помогне да откриете проблема, свържете се с оторизиран сервизен център.

Неизправност	Възможна причина	Отстраняване
Верижния трион не работи	Няма ток	Проверете захранването
	Дефектен контакт	Опитайте с друг източник на ел. енергия, подменете при необходимост
	Повреден удължителен кабел	Проверете кабела, заменете при необходимост.
	Дефектен предпазител	Подменете предпазителя
Неустойчива работа на верижния трион	Повреден захранващ кабел	Занесете уреда в специализиран сервиз
	Разхлабени връзки в машината	Занесете уреда в специализиран сервиз
	Дефектен on/off бутон	Занесете уреда в специализиран сервиз
Веригата е суха	Няма масло в резервоара	Налейте масло
	Запушен клапан на капачката на масления резервоар	Почистете капачката на масления резервоар
	Канала за преминаване на маслото е запушен	Отпушете канала за преминаване на маслото
Верига/шината са силно нагreti	Няма масло в резервоара	Налейте масло
	Запушен клапан на капачката на масления резервоар	Почистете капачката на масления резервоар
	Канала за преминаване на маслото е запушен	Отпушете канала за преминаване на маслото
	Затъпена верига	Заточете или заменете веригата
Верижния трион не стартира, вибрира или не работи правилно	Веригата е прекалено хлабава	Затегнете веригата
	Затъпена верига	Заточете или заменете веригата
	Веригата е износена	Заменете веригата
	Зъбците на веригата се движат в грешна посока	Поставете веригата в правилната посока

## Elektrisk grensav IEAS 750

### Indholdsfortegnelse

1. Korrekt brug
2. Generelle sikkerhedsregler
3. Symbolforklaring
4. Beskrivelse af udstyr og leveringsomfang
5. Montering
6. Drift/betjening
7. Arbejde med kædesav
8. Tekniske data
9. Vedligeholdelse
10. Rengøring og opbevaring
11. Miljøbeskyttelse / bortskaffelse
12. Reparationsservice
13. Reservedelsbestilling
14. Fejlfinding

Garanti

Overensstemmelseserklæring

### Emballering

Udstyret er emballeret for at beskytte det mod transportskader. Denne emballage er fremstillet af råmaterialer og kan således genbruges eller bringes tilbage til råmateriale.

**Når man benytter udstyret, skal man overholde nogle få sikkerhedsregler for at forebygge person- og tingskader.**

- Betjeningsvejledningen skal læses grundigt, og de heri indeholdte anvisninger og anbefalinger skal iagttages og overholdes. Ved hjælp af denne brugsanvisning skal man gøre sig fortrolig med udstyret, korrekt brug af samme samt alle relevante sikkerhedsregler.
- Den skal opbevares forsvarligt, så man altid har hurtig adgang til alle de indeholdte informationer.
- Hvis udstyret overdrages til andre personer, skal denne betjeningsvejledning følge med.

**Producenten påtager sig intet ansvar for evt. ulykker eller skader, der kan føres tilbage til manglende iagttagelse af denne vejledning.**

### 1. Korrekt brug

Denne kædesav må kun bruges af en person og må kun bruges til at save i træ. Kædesaven betjenes ved at holde den højre hånd i det bageste håndgreb og den venstre hånd i det forreste håndgreb. Før kædesaven tages i brug, skal brugeren have læst og forstået alle henvisninger og instruktioner i brugsanvisningen. Brugeren skal bruge passende, personligt beskyttelsesudstyr (PSA). Undgå brug af værktøjer ved temperaturer på 10°C eller derunder. Lav en arbejdsplan, så brugen af højvibrerende værktøjer fordeles over flere dage.



**Kædesaven må kun bruges til at save i træ.** Saven må ikke bruges til at save i materialer som f.eks. kunststof, sten, metal eller træ, som indeholder fremmedlegemer (f.eks. søm eller skruer)!

### Tilbageværende risici

Vær opmærksom på, at nationale forskrifter som f.eks. arbejds- og miljøbeskyttelse kan begrænse brugen af kædesaven. Brug af dette værktøj er altid forbundet med tilbageværende risici, også selv om du betjener det iht. gældende forskrifter. Følgende farer kan opstå i forbindelse med konstruktionen og udførelsen af dette værktøj:

1. Lungeskader, hvis der ikke bruges egnet støvbeskyttelsesmaske.
2. Høreskader, hvis der ikke bruges egnet høreværn.
3. Snitsår hvis der ikke bruges egnet beskyttelsestøj.
4. Sundhedsskader, der skyldes hånd-arm-svingninger, hvis apparatet bruges i længere tid, eller hvis det ikke føres og vedligeholdes korrekt.

**Advarsel!** Denne maskine producerer et elektromagnetisk felt, når den er i brug. Dette felt kan under visse omstændigheder påvirke aktive eller passive medicinske implantater. For at forringe faren for at blive udsat for en alvorlig kvæstelse, evt. med døden til følge, anbefales det, at personer med medicinske implantater spørger deres læge eller producenten af det medicinske implantat, før maskinen betjenes.

## Advarsel!

En langvarig brug af et redskab udsætter brugeren for vibrationer, hvorved man kan få hvide fingre (Raynauds syndrom) eller komme til at lide under det såkaldte carpal tunnel syndrom.

Denne tilstand forringer hånden evne til at føle og regulere temperaturer, forårsager døvheds- og hedefornemmelser og kan føre til nerve- og kredsløbsskader og at væv dør.

Ikke alle faktorer, der fører til hvide fingre, kendes, men koldt vejr, rygning og sygdomme, der påvirker blodkarrene og blodets kredsløb, samt stor og langvarig belastning som følge af vibrationer nævnes som faktorer, der spiller en rolle, når man får hvide fingre. Overhold følgende for at reducere risikoen for at få hvide fingre og for at komme til at lide af karpaltunnelsyndromet:

- Brug handsker og sørg for, at dine hænder holdes varme.
- Vedligehold redskabet godt. Et redskab med løse komponenter eller beskadigede eller slidte dæmpere har tendens til at udsende større vibrationer.
- Hold altid fast i grebet, men klamre ikke hænderne omkring håndgrebene med et alt for stort tryk. Hold mange pauser.

Alle ovennævnte foranstaltninger kan ikke udelukke risikoen for at få hvide fingre eller komme til at lide af karpaltunnelsyndromet. Af den grund tilrådes det brugere, der bruger maskinen i lang tid eller med regelmæssige mellemrum, at iagttage deres hænders og fingres tilstand nøje. Gå straks til læge, hvis et af ovennævnte symptomer skulle opstå.

## 2. Generelle sikkerhedshenvisninger ved brug af elektrisk værktøj

 **OBS!** Samtlige anvisninger skal læses. Fejl ved overholdelse af de efterfølgende anførte anvisninger kan forårsage elektrisk stød, brand og/eller alvorlige kvæstelser. Det følgende anvendte udtryk "elværktøj" vedrører netdrevne elværktøjer (med forsyningskabel) og akkudrevne elværktøjer (uden forsyningskabel).

### OPBEVAR DISSE ANVISNINGER GODT

#### 1) Arbejdsplads

- Hold dit arbejdsområde rent og opryddet.** *Uorden og mørke arbejdsområder kan medføre ulykker.*
- Arbejd ikke med apparatet i eksplosionsfarlige omgivelser, hvori der befinder sig brandbare væsker, gasser eller støv.** *Elværktøjer frembringer gnister, der kan antænde støvet eller dampen.*
- Hold børn og andre personer væk mens du benytter elværktøjet.** *Ved afledning kan du miste kontrollen over apparatet.*

#### 2) Elektrisk sikkerhed

- Apparatets tilslutningsstik skal passe i stikdåsen. Stikket må på ingen måde forandres.** *Anvend ingen adapterstik sammen med jordforbundne apparater. Uforandrede stik og passende stikdåser forringer risikoen for elektriske stød.*
- Undgå kropskontakt med jordforbundne overflader, såsom rør, radiatorer, komfurer og køleskabe.** *Der er større risiko for et elektrisk stød, hvis din krop har jordforbindelse.*
- Hold apparatet væk fra regn.** *Indtrængning af vand i et elapparat forøger risikoen for et elektrisk stød.*
- Misbrug ikke ledningen til at bære, ophænge eller til at trække stikket ud af stikdåsen med.** *Hold ledningen væk fra varme, olie, skarpe kanter eller apparatets bevægelige dele. Beskadigede eller indviklede ledninger forøger risikoen for et elektrisk stød.*
- Hvis du arbejder med et elværktøj udendørs, så anvend kun forlænger kabler,**

der er godkendt til udendørs brug. Anvendelse af et forlængerkabel der er godkendt til udendørs brug, reducerer risikoen for et elektrisk stød.

- f) Hvis brug af elværktøjet i fugtige omgivelser ikke kan undgås, anvend et HFI-relæ. Brugen af et HFI-relæ nedsætter risikoen for elektrisk stød.

### 3) Personers sikkerhed

- a) Vær opmærksom, pas på, hvad du gør, og udfør arbejder med et elværktøj med fornuft. Benyt ikke apparatet, hvis du er påvirket af narkotika, alkohol eller medikamenter. Et øjeblik uopmærksomhed ved brug af apparatet, kan medføre alvorlige kvæstelser.
- b) Brug personligt beskyttelsesudstyr og altid en beskyttelsesbrille. Brugen af personligt beskyttelsesudstyr, såsom støvmaske, skridsikre sikkerhedssko, beskyttelseshjelm eller høreværn, forringer risikoen for kvæstelser, alt efter art og indsats af elværktøjet.
- c) Undgå utilsigtet ibrugtagning. Forvis dig om, at afbryderen står på position „SLUK“ (OFF), inden du sætter stikket i stikdåsen. Hvis du har fingeren på afbryderen når du bærer apparatet eller tilslutter apparatet til strømforsyningen i tændt tilstand, kan dette medføre ulykker.
- d) Fjern indstillingsværktøjer- eller skruenøgle, inden du tænder apparatet. Et værktøj eller en nøgle, der befinder sig i en roterende del, kan medføre kvæstelser.
- e) Overvurder ikke dig selv. Sørg for at stå sikkert og hold altid balancen. Derved kan du bedre kontrollere apparatet i uventede situationer.
- f) Bær egnet beklædning. Bær ingen løstsiddende beklædning eller smykker. Hold hår, beklædning og handsker væk fra bevægelige dele. Løs beklædning, smykker eller langt hår kan indfanges af bevægelige dele.
- g) Hvis der kan monteres støvudsugnings- og opsamleanordninger, så sørg for, at disse er tilsluttet og bliver brugt rigtigt. Anvendelse af disse anordninger forringer risikoen som følge af støv.

### 4) Omhyggelig håndtering og brug af elværktøjer

- a) Overbelast ikke apparatet. Anvend kun det dertil beregnede elværktøj til dit arbejde. Med det passende elværktøj arbejder du bedre og mere sikkert i det angivne ydelsesområde.
- b) Benyt ikke et elværktøj, hvis afbryder er defekt. Et elværktøj, der ikke mere lader sig tænde eller slukke, er farligt og skal repareres.
- c) Træk stikket ud af stikdåsen, inden du foretager indstillinger, udskifter tilbehørsdele eller lægger apparatet væk. Disse forholdsregler forhindrer en utilsigtet start af apparatet.
- d) Opbevar ikke benyttede elværktøjer utilgængeligt for børn. Lad ikke personer benytte apparatet, der ikke er fortrolig med dette eller der ikke har læst disse anvisninger. Elværktøjer er farlige, hvis de benyttes af uerfarne personer.
- e) Plej dit apparat omhyggeligt. Kontroller, om bevægelige dele fungerer fejlfrit og ikke klemmer, og om dele er brækket eller beskadiget på en sådan måde, at dette påvirker apparatets funktion. Lad beskadigede dele reparere inden du bruger apparatet. Mange ulykker har deres årsag i dårligt vedligeholdte elværktøjer.

- f) **Hold dine skæreværktøjer skarpe og rene.** Omhyggeligt plejede skæreværktøjer med skarpe skærekanter klemmer mindre og er lettere at føre.
- g) **Anvend elværktøjer, tilbehør, redskaber osv. tilsvarende disse anvisninger, og som forskrevet for denne specielle apparattype.** Tag derved hensyn til arbejdsbetingelserne og arbejdet der skal udføres. Ikke-formålsbestemt anvendelse af elværktøjer kan medføre farlige situationer.

## 5) Service

- a) **Lad kun dit apparat reparere af kvalificeret faglært personale og kun med originale reservedele.** Dermed garanteres det, at apparatets sikkerhed bibeholdes.

## Enhedsspecifikke sikkerhedsanvisninger

- **Hold ledningen væk fra klippeområdet.** Under arbejdet kan ledningen være skjult i buskadset og klippes over ved en fejltagelse.
- **Hold alle legemsdele væk fra savkæden under brug af saven.** Kontroller, at savkæden ikke berører noget inden start af saven. Få sekunders uopmærksomhed ved brug af kædesaven kan forårsage, at savkæden kan gribe fat i tøj eller legemsdele.
- **Hold kædesaven altid fast med højre hånd på bagerste håndtag og venstre hånd på forreste håndtag.** Hvis kædesaven holdes fast i omvendt arbejdsstilling, øges risikoen for personskader, og må derfor ikke anvendes.
- **Hold elværktøjet ved de isolerede gribeblader, da savkæden kan komme i berøring med eget strømkabel.** Hvis savkæden kommer i kontakt med en spændingsførende ledning, kan apparatdele af metal blive sat under spænding og forårsage et elektrisk stød.
- **Bær beskyttelsesbriller og høreværn.** Yderligere anbefales værnemidler til hoved, hænder, ben og fødder. Passende beskyttelsestøj nedsætter risikoen for personskader på grund af spåner, der flyver rundt, og tilfældigvis berøring af savkæden.
- **Arbejd ikke med kædesaven på et træ.** Ved drift af en kædesav på et træ er der risiko for personskader.
- **Sørg altid for sikkert fodfæste og benyt kædesaven kun, når du står på et fast, sikkert og jævnt underlag.** Glatte underlag eller ustabile ståflader som f.eks. på en stige kan medføre ubalance eller man kan miste kontrollen over kædesaven.
- **Tag højde for, at en gren, der er under spænding, kan fjedre tilbage, når den skæres.** Hvis spændingen i træfibrene frigøres, kan den spændte gren ramme brugeren og/eller denne kan miste kontrollen over kædesaven.
- **Vær særdeles forsigtig ved savning af underskov og unge træer.** Det tynde materiale kan blive hængende i savkæden og ramme brugeren eller bringe denne ud af balance.
- **Bær kædesaven i det forreste håndtag, når den er slukket, og vend savkæden væk fra kroppen.** Ved transport eller opbevaring skal kædesaven altid forsynes med beskyttelsesafdækningen. Omhyggelig omgang med kædesaven nedsætter sandsynligheden for en utilsigtet berøring af den kørende savkæde.
- **Følg anvisningerne vedrørende smøring, kædestramning og udskiftning af tilbehør.** En ukorrekt strammet eller smurt savkæde kan enten bryde eller øge risikoen for tilbageslag.
- **Hold håndtagene tørre, rene og fri for olie og fedt.** Fedtede håndtag er glatte og













*medfører, at kontrollen mistes.*

- **Sav kun træ. Anvend ikke kædesaven til arbejde, som den ikke er beregnet til - Eksempel: Anvend ikke kædesaven til savning af plastmateriale, murværk eller byggematerialer, der ikke er af træ. Anvendelse af kædesaven til formål, der ikke er tiltænkt, kan forårsage farlige situationer.**
- **Indstil løkken, så det ikke er opdaget under drift af filialer eller lignende.**
- Forsøg aldrig at bruge en ufuldstændig maskine eller en maskine, der er forsynet med en ikke godkendt ændring.
- Enhederne må ikke benyttes af børn under 16 år.
- Vigtigt: Før den første benyttelse af kædesaven, bør De læse betjeningsvejledningen omhyggeligt igennem og lade Dem vejlede i brugen. Udlån eller overgiv kun kædesaven til personer, der er fortroling med brugen. I hvert enkelt tilfælde bedes De tillige give denne betjeningsvejledning videre.
- Kædesaven må kun betjenes af personer med tilstrækkelig erfaring.
- For elværktøjer med monteringsmetode Y: Hvis udskiftning af tilslutningskablet er påkrævet, skal dette udføres af fabrikanten eller dennes repræsentant for at undgå sikkerhedsrisici.
- Mht. transport skal man lade motoren køle af og sikre, at maskinen ikke kan skride, inden den transporteres på et køretøj. Herved sikres det, at beskadigelser eller personskader forhindres. Transport af en stanggrensav sker altid med en påsat transportbeskyttelse.
- Betjeningsvejledningen skal til stadighed opbevares sammen med kædesaven.
- Arbejd aldrig med enheden, når du er træt, syge eller under påvirkning af alkohol eller andre stoffer.
- Når apparatet ikke er i brug skal det opbevares på et tørt sted uden for børns rækkevidde.
- Strømkablet undersøges med jævne mellemrum resp. hver gang håndjordsfræsere benyttes; forvis dig om, at kablet hverken er beskadiget eller slidt. Hvis det er tilfældet, må redskabet ikke benyttes; få det eftersat på et autoriseret værksted.
- Man må ikke trække stikket ud ved at trække i kablet. Man skal trække i stikket. Lad ikke forlængerkablet skure mod kanter, spidse eller skarpe genstande eller beskadiges fx i døre eller vinduer.
- Før der udføres vedligeholdelse og pasning skal netstikket altid trækkes ud.
- Advarsel! Undlad at benytte maskinen med defekt beskyttelsesudstyr eller -afdækninger eller uden beskyttelsesudstyr.
- Kædesaven skal tages i brug i komplet samlet tilstand. Der må ikke mangle beskyttelsesanordninger af nogen art.
- Hav egnede arbejdsdragt på, dvs. beskyttelsesbriller, ørebeskyttere, uglidelige lukkede sko og arbejdshandsker. Tag ingen bred beklædning på, som kunne blive ramt af dele, der bevæges.
- Hold sværdet væk fra alle kroppens dele, når maskinen kører.
- Tænd aldrig for apparatet hvis det ikke er i korrekt arbejdsstilling.
- Hold personer og dyr væk fra savklingen.

- I arbejds pauser skal maskinen lægges til side på en sådan måde, at ingen bliver udsat for fare. Træk net-stikket ud.
- Brug kun enheden ved højlys dag eller ved tilstrækkeligt klart kunstigt belysning.
- Benyt aldrig håndjordfræsere i regnvejr. Beskyt den mod fugtighed og lad den ikke stå ude om natten.
- Af sikkerhedsmæssige årsager skal slidte eller beskadigede dele udskiftes. Benyt kun originale reservedele og originalt tilbehør.
- Maskinen undersøges omhyggeligt før brug. Der må kun arbejdes med redskaber, der er fuldt funktionsdygtige. Hvis maskinen har en defekt, der kan tænkes at udgøre en fare for brugeren, må den først benyttes igen, når fejlen er afhjulpet.
- Anvend kun originale reservedele.
- Hvis det kribler i hænderne, eller de er følelsesløse, er det tegn på for kraftig vibrationspåvirkning. Begræns arbejdstiden, afhold tilstrækkelig lange pauser i arbejdet, del arbejdet mellem flere personer, eller brug antivibrationshandsker ved langvarig anvendelse af maskinen.
- Det kan ikke undgås, at maskinen har en vis støjbelastning. Sørg for at lave kraftigt støjende arbejde på tilladte tidspunkter. Overhold eventuelle hviletidsbestemmelser, og begræns arbejdets varighed til det nødvendige. Både du og andre personer, der befinder sig i nærheden, bør anvende egnet høræværn.
- Dette udstyr er ikke beregnet til at blive brugt af personer med begrænsede fysiske, sensoriske eller mentale evner eller manglende erfaring og/eller manglende viden.
- Der skal anvendes et fejlstrømsrelæ med en fejlstrøm på 30 mA eller mindre ved brug af maskinen udendørs.
- Brug maskinen i et anbefalet position - og kun på en hård, plan overflade.
- Benyt kun forlængerledninger, der er beregnet til udendørs brug.
- Vi anbefaler, at personer, som endnu ikke har erfaring med kædesaven, får en indføring i brugen af den og en vejledning om personlige værnemidler af en erfaren bruger samt at de øver sig i at save rund-tømmer på en savbuk eller et stativ.
- Advarsel! Maskinen må aldrig benyttes under dårlige vejrforhold, især hvis der er fare for lynnedslag!
- Stående arbejde på stiger, arbejdsstilladser eller træer er forbudt. Under arbejdet skal kædesaven føres med begge hænder.
- Denne maskine er ikke elektrisk isoleret. Hvis maskinen skulle komme i kontakt med højspændingsledninger, kan det medføre alvorlige kvæstelser og dødsfald. Elektricitet kan springe fra et punkt til et andet via lysbuer. Jo højere spændingen er, jo længere er den afstand, som elektriciteten kan tilbagelægge på den måde. Desuden kan elektricitet løbe gennem grene og andre objekter, især når de er våde. Overhold derfor altid en afstand på mindst 10 m mellem maskinen og højspændingsledninger eller sådanne objekter, som er forbundet med højspænding.

### 3. Symbolforklaring

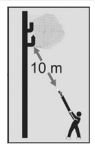
Følgende symboler anvendes på dette elværktøj: Med den rigtige fortolkning af disse symboler kan man benytte elværktøjet mere sikkert og effektivt.

SYMBOLER	FORKLARING
	Inden idriftsættelse og før påbegyndelse af vedligeholdelses-, monterings- og rengøringsarbejde skal man have læse brugsanvisningen grundigt igennem.
	Inden man starter elværktøjet skal man iføre sig beskyttelseshjelm, beskyttelsesbriller og høreværn.
	Man skal benytte faste sikkerhedssko og handsker, når man bruger udstyret.
	Advarsel !
	Tag stikket ud, hvis ledningen bliver beskadiget eller klippet over!
	Undlad at bruge elværktøjet i regnvejr eller at udsætte det for regn.
	Beskyttelsesklasse II
	Bekræfter, at elværktøjet stemmer overens med direktiverne fra Det Europæiske Fællesskab.
	Udslidte elværktøjer og andre elektrotekniske og elektriske apparater skal indsamles separat og afleveres med henblik på miljøvenligt genbrug.
	Hold en minimumsafstand på 10 m til strømførende ledninger. Livsfare pga. elektrisk stød!
	Garanteret lydeffektniveau L <sub>WA</sub> 104 dB(A)

#### 4. Udstyrsbeskrivelse og leveringsomfang

(fig. 1)

1. Lysnetkabel
2. Kabeltrækaflastning
3. Tænd-/Sluk-kontakt
4. Håndtag
5. Teleskopskaft
6. Polstret gribezone
7. Teleskop-hurtiglås
8. Motorhus
9. Kædetandhjulsskærm
10. Olietankdæksel
11. Multifunktionsværktøj
12. Savkæde
13. Sværd
14. Startspærre
15. Sværdbeskyttelse
16. Skulderstop
17. Tilslutningspunkt (for bæresele)
18. Knebel-skruer
19. Kædespænding
20. Brugsanvisning

#### 5. Montering

**Giv agt!** Kædesaven må først sluttes til lysnettet, når den er fuldstændigt monteret (samlet), og kædespændingen er indstillet. Man skal altid benytte sikkerhedshandsker under arbejdet med kædesaven for at undgå personskader.

##### 5.1 Montering af sværd og savkæde (fig. 2 - 5)

Pak delene omhyggeligt ud, og kontrollér, at samtlige dele forefindes og er intakte. (fig.1)

 **Giv agt!** Fare for personskader. Brug sikkerhedshandsker, når kæden monteres.

- Læg kædesaven på et stabilt underlag.
- Drej knebel-skruen (18) til venstre for at åbne kæde-hjulsafdækningen (9) (se fig. 2).
- Læg savkæden (12) på sværdet (13) og kontroller kædens løberetning. **Skæretænderne skal pege fremad på sværdets overside** (se Fig. 3).
- Anbring savkædens fritstående ende hen over kædens drivhjul (se fig. 4, B) og sværdet (13) med det aflange hul over sværføring (C).
- Anbring kæde-hjulsafdækningen (9) og drej knebel-skruen (18) en smule til højre for at fastgøre afdækningen med hånden (fig. 2).
- Kontroller, at kædespændebolten (E) (fig. 5) sidder nøjagtigt i den lille åbning i sværdet (se fig. 4, D).
- Indstil herefter den korrekte kædespænding med SDS-kædespændingen (19) (se efterfølgende afsnit).

##### 5.2 Spænding af savkæden (fig. 6 og 7)

 **Giv agt!** Inden man udfører kontrol- og indstillingsarbejde, skal man altid trække lysnetstikket

ud. Man skal altid benytte sikkerhedshandsker under arbejdet med kædesaven for at undgå personskader.

- a) Retning + : Kæde spændes
- b) Retning - : Kæde løsnes

Hvis apparatet er udstyret med SDS, betyder det, at kæden og sværdet (styreskinne) kan løsnes eller spændes uden brug af værktøj. Med kædespændingen (19) til SDS indstilles kædespændingen. Med knebel-skruen (18) til SDS løsnes eller fastgøres sværdet.

Løsn knebel-skruen (18) en smule til venstre. Indstil herefter den korrekte kædespænding med SDS-uderingen (19) (løsne-/ fast +) (fig. 6). Spænd kæden, til den kan løftes ca. 2 mm midt på sværdet (fig. 7). Spænd nu knebel-skruen (18).

 **Giv agt!** I indkøringstiden skal kæden efterspændes hyppigt. Efterspænd kæden med det samme, hvis den flagrer eller trænger ud af noten!

##### Smøring af kæden

Savkæden skal være spændt korrekt for at garantere sikker drift. Savkæden er spændt optimalt, når den på midten af sværdet kan løftes ca. 2 mm. Da savkæden opvarmes under savning og dermed ændrer længde, skal man senest hvert 10. minut kontrollere kædespændingen og regulere denne efter behov. Dette gælder især for nye savkæder. Når arbejdet er færdigt, skal man løse kæden, fordi den bliver kortere under afkølingen. Herved forhindrer man, at kæden tager skade.

##### 5.3 Smøring af savkæden

 **Giv agt!** Inden man udfører kontrol- og indstillingsarbejde, skal man altid trække lysnetstikket ud. Man skal altid benytte sikkerhedshandsker under arbejdet med kædesaven for at undgå personskader.

 **Giv agt!** Man må aldrig bruge kæden uden påført savkædeolie! Bug af kædesaven uden savkædeolie, når mens olieniveauet er lavere end Min-mærket, vil ødelægge kædesaven!

 **Giv agt!** Brug kun speciel kædesavsolie! Hvis man bruger spildolie, bortfalder garantien.

##### Påfyldning af olietank (Fig. 8 og 9)

- Læg kædesaven på en plan overflade.
- Rens området omkring olietankdækslet (pos. 10), og åbn herefter dækslet.
- Fyld olietanken med savkædeolie. Sørg for, at der ikke kommer smuds ned i olietanken, så oliedysen tilstoppes.
- Luk olietankdækslet (pos.10).
- Kontroller kædesmøringens funktion, før arbejdet startes. Tænd for saven med monteret skæreudstyr og hold den i en god afstand over et lyst underlag (vær forsigtig, må ikke berøre jorden/gulvet!). Ses et oliespor, arbejder kædesmøringen korrekt (fig. 9).

## 6. Betjening

### 6.1 Indstilling af teleskoplængde

1. Løsn teleskoplåsen (7), som vist i fig. 10.
2. Træk skaftet (5) ud i den ønskede længde (fig. 10).
3. Fastgør teleskoplåsen igen – nu er skaftet fastlåst i den ønskede længde.

### 6.2 Tilslutning til strømforsyningen

- Forbind lysnetkablet med et passende forlængerkabel. Kontrollér, at forlængerkablet er dimensioneret til kædesavens effekt.
- Forlængerkablet skal sikres mod trækkræfter og utilsigtet afbrydelse som vist (fig. 11).
- Forlængerkablet sluttes til en korrekt installeret beskyttelseskontakt. Vi anbefaler, at man bruger et kabel med signalfarver (rødt eller gult). Herved minimeres faren for utilsigtet beskadigelse pga. kædesaven.

### Anbefaling

Slut kun udstyret til en strømforsyning, som er beskyttet med et fejlstrømsbeskyttelsesrelæ (RCD) med en udløsestrøm på max 30 mA.

### 6.3 Tænding/slukning

#### Tænding

- Hold altid fast i kædesaven med begge hænder på grebene (tommelfingrene på undersiden af håndtaget).
- Tryk på startspærren (fig. 11), og hold den inde.
- Start kædesaven på Tænd/Sluk-kontakten (pos. 3). Nu kan man atter slippe startspærren (pos. 14).

#### Slukning

- Slip Tænd-/Sluk-kontakten (pos. 3). Træk altid lysnetstikket ud, når arbejdet afbrydes.

## 7. Arbejde med kædesav

### 7.1 Forberedelse

Inden hver brug af en stanggrensav, eller efter at den er faldet ned, er det obligatorisk at kontrollere den omhyggeligt for slitage og evt. skader. Hvis der konstateres en skade, skal denne straks udbedres af dig selv eller på et autoriseret servicecenter. Inden hver ibrugtagning af stanggrensav skal man kontrollere følgende punkter:

- Kontrollér, at skulderremmen og lynudløsningsmekanismen sidder ordentligt
- Skader på maskinen som f.eks. revner i styreskinnen
- At styreskinnen sidder ordentligt
- Monterings-/køretøretning samt korrekt (skarp) savkæde
- Savkædens spænding (skal kontrolleres og justeres flere gange på en ny kæde)
- Kædesmøringsfunktionen

### Kædesavens tilstand

Inden arbejdet påbegyndes, skal man undersøge saven for beskadigelser på buset, lysnetkablet (batteriet), savkæden og sværdet. Et åbenlyst beskadiget apparat må aldrig anvendes.

### Oliebeholder

Niveau i oliebeholderen Kontrollér, også under arbejdet, at der altid er påfyldt tilstrækkelig olie. For at undgå at beskadige kædesaven må man aldrig bruge den, hvis der mangler olie, eller hvis olieniveauet er lavere end MIN-mærket. En påfyldning rækker i gennemsnit til 10 minutter, afhængig af pauser og belastning.

### Savkæde

Spænding af savkæden, tændernes tilstand. Jo skarpere savkæden er, desto lettere er det at kontrollere og betjene kædesaven. Dette gælder også mht. kædespændingen (stramningen). Kontrollér også kædespændingen under arbejdet - senest hvert 10. minut - af hensyn til din egen sikkerhed! Især nye savkæder har tendens til øget udvidelse.

### Beskyttelsesbeklædning

Det er vigtigt, at man bruger passende, tætsiddende beskyttende beklædning som snitbeskyttelsesbukser, handsker og sikkerhedssko.

### Høreværn og beskyttelsesbriller

Man skal bruge hjelm med indbygget høre- og ansigtsværn. Denne yder beskyttelse mod nedfaldende grene og tilbagesvingende kviste.

### Montering af skulderstop

 **ADVARSEL!** Fare for personskade! Hvis bæreremmen ikke løsnes korrekt i nødsituationer, kan dette føre til alvorlige personskader.

1. Anbring bærestroppen således, at den hviler på venstre skulder (fig. 12).
2. Fastgør karabinhagen i holderen på skaftet (fig. 13).

### Sikker arbejdsmetode

Brugsanvisningen indeholder vigtige oplysninger om, hvordan du kan bruge stanggrensav sikkert og korrekt, samt hvordan du undgår farer.

Skulle det alligevel komme til blokering mellem det materiale, der skæres, og savkæden, skal du straks slukke maskinen. Vent, til savkæden er standset helt. Træk lysnetstikket ud af stikkontakten, og ifør dig snitfaste handsker for at fjerne blokeringen.

Hvis styreskinnen (sværdet) skal fjernes, skal du følge instruktionerne som beskrevet i kapitlet Montering.

Når du har fjernet blokeringen og genmonteret maskinen, skal du foretage en testkørsel. Hvis der herved konstateres vibrationer eller mekanisk støj, skal du indstille arbejdet og kontakte et autoriseret servicecenter.

Hvis denne fare opstår hyppigt, anbefaler vi, at du gennemgår et kursusforløb.

- Sikker arbejde foreskriver en arbejdsvinkel på max 60° (fig. 14).
- Stå aldrig under den gren, der skal saves af.
- Vær forsigtig, når der saves under grene, der står under spænding, og træ, der splinter.
- Risiko for personskader pga. nedfaldende grene og udslyngede trædele!
- Når maskinen anvendes, skal personer og dyr holdes ud af farezonen.

- Ved kontakt med højspændingsledninger er udstyret ikke beskyttet mod elektrisk stød. Hold en minimumsafstand på 10 m til strømførende ledninger. Livsfare pga. elektrisk stød!
- På skråninger skal man altid stå ved siden af eller oven for den gren, der skal saves af.
- Udstyret skal holdes så tæt som muligt ind til kroppen, da man herved har den bedste balance.

### Saveteknik

- Under afgrøning skal man holde udstyret i en vinkel på max 60° i forhold til den vandrette linje for ikke at blive ramt af nedfaldende grene.
- Sav først de nederste grene af. Herved kan de afsavede grene nemmere falde uhindret ned.
- Når man afslutter et snit, øges savens vægt for operatøren pludseligt, da saven ikke længere er understøttet af grenen. Der er derfor fare for, at man mister kontrollen over saven.
- Træk kun saven ud af et snit, mens savkæden kører. Herved undgår man, at saven sætter sig fast.
- Undgå at save med spidsen af sværdet.
- Undgå at save ind i den tykke grenkrave. Dette forhindrer sårheling af træet.

### Afsavning af mindre grene (fig. 15)

Læg savens anslagsflade ind mod grenen. Herved undgås, at saven bevæger sig i ryk, når savesnittet indledes. Før saven med et let tryk oppefra og ned gennem grenen.

### Afsavning af større og længere grene (fig. 16)

Ved større grene skal man save et aflastningssnit.

- a) Med sværdets overside saves først nedefra op gennem 1/3 af grenens diameter.
- b) Herefter saves med sværdets underside oppefra nedad til det første snit.
- c) Længere grene skal afsaves i mindre afsnit, så man har kontrol over nedfaldsstedet.

### Tilbageslag („kickback“)

Med tilbageslag menes den kørende kædesavs pludselige op- og tilbagespring, såkaldt „kickback“. Årsagen er som regel, at emnet berøres med sværdspidsen, eller at savkæden sætter sig fast (blokerer) i træet.

Ved et tilbageslag udløses der pludseligt store kræfter. Derfor reagerer kædesaven som regel ukontrolleret. Konsekvensen er ofte alvorlige personskader for operatøren eller personer i nærheden.

Faren for tilbageslag er størst, når saven rammer emnet med sværdspidsen, fordi det også er hér, at løftestangseffekten er stærkest. Sæt derfor altid saven så fladt som muligt an mod emnet.

### Giv agt!

- Kontrollér, at kæden altid er spændt er korrekt!
- Brug kun fejlfri kædesave!
- Brug kun korrekt slebne savkæder!
- Undgå at save med overkanten eller spidsen af sværdet.
- Hold altid kædesaven fast med begge hænder!

### Savning af træ under spænding

Savning af træ, der står under spænding, kræver ekstra forsigtighed! Træ, som står under spænding, og som bliver befriet for denne spænding under savningen, reagerer af og til fuldstændigt ukontrolleret! Dette kan medføre meget alvorlige legemsbeskadigelser, evt. med døden til følge. Sådanne arbejdsopgaver må kun udføres af uddannede fagfolk.

## 8. Tekniske data

### Elektrisk grensav IEAS 750

Netspænding	230-240 V ~ / 50 Hz
Mærkeeffekt	750 W
Mærkeomdrejningstal	6000 min <sup>-1</sup>
Sværdlængde	203 mm / 8"
Snitdybde	185 mm
Variabel højdeindstilling	fra 185 cm til 268 cm
Arbejdshøjde	op til 4 m
Snithastighed ved mærkeomdrejningstal	11,2 m/s
Olietankvolumen	90 ml
Vægt inkl. sværd+kæde	3,5 kg
Kæde	ALP-50-33S/Kangxin
Sværd	AP08-33-507P/Kangxin
Beskyttelsesklasse	II
Lydtrykniveau L <sub>pA</sub> (EN ISO 11680-1:2011)	89 dB(A) K = 3 dB
Lydeffekt niveau L <sub>WA</sub>	104 dB(A)
Vibrationer (EN ISO 11680-1:2011)	2,61 m/s <sup>2</sup> K = 1,5 m/s <sup>2</sup>

Oplysninger om støjemission iht. den tyske lov om produktsikkerhed (ProdSG) og EF-maskindirektivet: Afhængigt af brugen og det arbejde, der skal udføres, skal lydtrykniveauet reduceres så meget, at det ikke påvirker brugerens helbred. Lydtrykniveauet på arbejdssteder kan overskride 80 dB(A). Operatøren skal i disse tilfælde have beskyttelse mod søjlen (d.v.s. bære høreværn).

### Brug høreværn. Støjniveauet kan give høretab.

#### Giv agt!

Svingningsværdien kan ændre sig alt efter elværktøjets anvendelsesområde og kan i undtagelsestilfælde ligge højere end den anførte værdi.

Advarsel: Den faktiske vibrationsemissionsværdi, der opstår, når maskinen benyttes, kan afvige fra den værdi, der er angivet i brugsanvisningen eller af fabrikanten. For at være præcis bør der tages hensyn til et skøn af belastningsgraden i alle arbejdsstadier under faktisk brug, f.eks. de tider hvor værktøjet er slukket, kører i tomgang, og hvor det ikke benyttes. På denne måde kan belastningsgraden formindskes væsentligt under hele arbejdstiden.

Ved regelmæssig brug af dette værktøj skal du bære anti-vibrationshandsker og undgå at bruge værktøjet ved en omgivelsestemperatur på 10°C eller derunder.

Lav en arbejdsplan, så brugen af højvibrerende værktøjer fordeles over flere dage.

Sørg for, at maskinen vibrerer så lidt som muligt via regelmæssig vedligeholdelse og faste dele på maskinen.

Udskift omgående udslidte komponenter.

Den angivne vibrationsemissionsværdi er målt efter en standardiseret prøvningsmetode og kan anvendes til sammenligning med andre elværktøjer.

**Pas på: Støjbeskyttelse!** Vær ved monteringen opmærksom på de regionale forskrifter!

## 9. Vedligeholdelse

**⚠ Giv agt!** Inden man udfører kontrol- og indstillingsarbejde, skal man altid trække lysnetstikket ud. Man skal altid benytte sikkerhedshandsker under arbejdet med kædesaven for at undgå personskader.

For at sikre lang og pålidelig brug af stanggrensaven skal du udføre følgende vedligeholdelsesarbejde med jævne mellemrum.

Kontrollér stanggrensaven for: løs eller beskadiget savkæde  
løs montering

slitage, navnlig kæde, styreskinne og kædehjul.  
slidte eller beskadigede komponenter  
korrekt monterede og intakte afskærmninger eller beskyttelsesanordninger.  
Nødvendigt reparations- eller vedligeholdelsesarbejde skal gennemføres inden ibrugtagning af stanggrensaven.

I forbindelse med sikkerhedsanordninger, som har været afmonteret i forbindelse med vedligeholdelse og rengøring, er det ekstremt vigtigt, at man husker at genmontere og funktionsteste disse.

### 9.1 Udskiftning af savkæde og sværd

Sværdet skal udskiftes, hvis

- sværdets føringsrille er nedslidt.
- det cylindriske tandhjul i sværdet er beskadiget eller udslidt.

Fremgangsmåden er beskrevet i afsnittet „Montering af sværd og savkæde“.

### 9.2 Kontrol af den automatiske kædesmøring

Man skal med jævne mellemrum kontrollere den automatiske kædesmøringsfunktion for at undgå overophedning og dermed forbundne beskadigelser af sværd og savkæde. Dette gøres ved at rette sværdets spids mod en glat overflade (bræt, træudskæring) og lade kædesaven køre. Hvis der under denne proces viser sig et stadigt tydeligere oliespor, betyder det, at den automatiske kædesmøring fungerer fejlfrit. Hvis der ikke forekommer noget oliespor, bedes man venligst læse den pågældende anvisning i afsnittet „Fejlfinding“!

Hvis denne anvisning ikke er til nogen nytte, skal man kontakte vores kundeservice eller et tilsvarende autoriseret værksted.

**⚠ Giv agt!** Undgå at røre ved overfladen; hold tilstrækkelig sikkerhedsafstand (ca. 20 cm).

### 9.3 Slibning af savkæden

Det er kun muligt at arbejde effektivt med kædesaven, hvis savkæden er skarp og i god stand. Herved formindskes tillige faren for tilbageslag („kickback“). Man kan få savkæden efterslebet hos enhver forhandler. Undlad selv at slibe savkæden, hvis du ikke råder over egnet værktøj og/eller ikke har den nødvendige erfaring.

## 10. Rengøring og opbevaring

- Man skal rengøre spændemekanismen med jævne mellemrum ved at udblæse den med trykluft eller

rengøre den med en børste. Undgå brug af værktøjer til rengøringen.

- Hold håndtagene fri for olie, så du altid har et sikkert greb.
- Efter behov bør man rengøre udstyret med en fugtig klud og evt. et mildt rengøringsmiddel.
- Hvis kædesaven ikke skal anvendes over en længere periode, skal tanken tømmes for kædeolie. Savkæden og sværdet lægges da i et oliebad og vikle derefter ind i oliepapir.

**⚠ Giv agt!**

- Under transport eller opbevaring af kædesaven skal beskyttelsesafdækningen altid være påmonteret.
- Når motorsaven transporteres i et køretøj, skal den placeres og fastgøres, så den ikke er til fare for personer.
- Inden man udfører rengøringsarbejde, skal man altid trække lysnetstikket ud.
- I forbindelse med rengøring må udstyret aldrig ned-sænkes i vand eller andre væsker.
- Kædesaven skal opbevares sikkert og tørt og utilgængeligt for børn.

## 11. Miljøbeskyttelse / bortskaffelse

Når udstyret er udtjent, skal det bortskaffes ifølge gældende (miljø)regler. Fjern lysnetkablet fra selve udstyret for at forebygge misbrug. Udstyret må ikke bortskaffes som husholdningsaffald, men skal at miljøhensyn afleveres på et opsamlingssted for elektriske apparater. Hos kommunen kan man få oplyst adresser og åbningstider. Husk også af indlevere emballagen og slidte tilbehørsdele til de relevante opsamlingssteder.



**Kun for EU-stater**  
**Elværktøjer må ikke bortskaffes som husholdningsaffald**

Ifølge EF-direktiv 2012/19/EF vedr. udslidte elektriske og elektroniske apparater og dets implementering i national lovgivning skal brugte el-værktøjer indsamles separat og indleveres med henblik på miljøvenligt genbrug.

Genbrugs-alternativ til krav om tilbagesendelse:

Ejeren af det elektriske udstyr er som alternativ til tilbagesendelse forpligtet til at bidrage til korrekt bortskaffelse i tilfælde af opgivelse af ejendomsretten. Dette kan også ske ved at aflevere det gamle apparat på et indleveringssted, som sørger for afvikling i henhold til nationale love og genanvendelse og affaldshåndtering. Undtaget fra disse regler er det brugte apparat hørende tilbehørsdele og hjælpemidler uden elektriske komponenter.

## 12. Reparationsservice

Reparation af elektrisk udstyr må kun udføres af faguddannet elektriker.

Ved indsendelse til reparation bedes De beskrive fejlen, som De har konstateret.



### 13. Reservedelsbestilling

Hvis man får brug for reservedele, skal man henvende sig direkte til vores kundeservice.

Til arbejdet med dette apparat må der ikke anvendes ekstraudstyr, som ikke anbefales af vores virksomhed. I modsat fald risikerer operatøren eller uvedkommende personer i nærheden alvorlige personskader, eller apparatet kan blive ødelagt.

Ved bestilling af reservedele skal man oplyse følgende:

- Udstyrets type
- Udstyrets artikelnummer/serienummer

### 14. Fejlfinding



#### Forsigtig!

Inden man udfører fejlfindingsarbejde, skal man altid slukke udstyret og trække lysnetstikket ud.

I de følgende tabeller er der oplyst fejlsymptomer og beskrevet, hvordan disse kan afhjælpes, hvis maskinen ikke fungerer korrekt. Hvis disse forslag ikke hjælper dig til at lokalisere og udbedre problemet, bedes du kontakte vores service-værksted.

Årsag	Fejl	Afhjælpning
Kædesav fungerer ikke	Ingen strømforsyning	Kontrollér strømforsyning
	Stikforbindelse defekt	Prøv andre strømkilder, skift evt. strømkilde
	Strømforlængerkabel beskadiget	Kontrollér kabel, udskift det efter behov.
	Sikring defekt	Udskift sikring
Kædesav kører uregelmæssigt	Strømkabel beskadiget	Kontakt autoriseret værksted
	Ekstern løs forbindelse	Kontakt autoriseret værksted
	Intern løs forbindelse	Kontakt autoriseret værksted
	Tænd-/Sluk-kontakt defekt	Kontakt autoriseret værksted
Savkæde tør	Ingen olie i tanken	Påfyld olie
	Udluftning i olietankens dæksel tilstoppet	Rens olietankens dæksel
	Olieudløbskanel tilstoppet	Rens olieudløbskanel
Kæde/styreskinne ophedet	Ingen olie i tanken	Påfyld olie
	Udluftning i olietankens dæksel tilstoppet	Rens olietankens dæksel
	Olieudløbskanel tilstoppet	Rens olieudløbskanel
	Kæde uskarp	Opslib eller udskift kæde
Kædesav hakker, vibrerer eller saver ikke ordentligt	Kædespænding for løs	Indstil kædespænding
	Kæde uskarp	Opslib eller udskift kæde
	Kæde slidt	Udskift kæde
	Kædens tænder vender i den forkerte retning	Genmonter kæden med tænderne i den rigtige retning

## Elektrisk grensåg IEAS 750

### Innehållsförteckning

1. Föreskriftsenlig användning
2. Allmänna säkerhetsföreskrifter
3. Symbolförklaring
4. Apparatbeskrivning och leveransomfång
5. Montering
6. Drift
7. Arbeta med kedjesågen
8. Tekniska data
9. Underhåll
10. Rengöring och förvaring
11. Information om miljöskydd/avfallshantering
12. Reparationstjänst
13. Reservdelsbeställning
14. Felsökning

Garantivillkor

Förklaring ES om överensstämmelse

### Förpackning

Apparaten ligger i en förpackning för att undvika transportskador. Denna förpackning är av råmaterial och kan därmed återanvändas eller återföras till råmaterialkretsloppet.

**Vid användningen av apparater måste några förebyggande säkerhetsåtgärder vidtas för att förhindra personskador och materiella skador:**

- Läs igenom bruksanvisningen noggrant och följ anvisningarna i den. Med hjälp av bruksanvisningen bekantar du dig med apparaten, hur den används på rätt sätt och lär dig säkerhetsföreskrifterna.
- Förvara den säkert så att informationen finns alltid tillgänglig.
- Låt bruksanvisningen medfölja om apparaten skulle övergå i annans ägo.

**Vi tar inget ansvar för olyckor eller skador som uppstår om bruksanvisningen inte följs.**

### 1. Föreskriftsenlig användning

Motorsågen får användas endast av en person och enbart för sågning av trä. Motorsågen ska hållas med höger hand på bakre handtaget och vänster hand på främre handtaget. Innan du använder motorsågen måste du ha läst och förstått alla anvisningar och instruktioner i bruksanvisningen. Användaren måste bära lämplig personlig skyddsutrustning (PPE). Undvik att använda verktyg i temperaturer på 10 °C eller lägre. Gör upp en arbetsplan för att fördela användningen av högvibrerande verktyg över flera dagar.



**Det är bara trä som får sågas med motorsågen.** Man får inte bearbeta material som plast, sten, metall och trä som innehåller främmande föremål (som spik och skruv)!

#### Kvarvarande risker

Observera att nationella bestämmelser som exempelvis arbets- och miljöskydd kan påverka användningen av kedjesågen. Även när du använder sågen på rätt sätt, finns det risker kvar. Följande risker kan uppstå på grund av sågens konstruktion och design:

1. Lungskador, om man inte använder en lämplig ansiktsmask.
2. Hörselnedsättning, om man inte använder ett lämplig hörselskydd.
3. Skårskador, om man inte använder lämpliga skyddskläder.
4. Hälsorelaterade skador till följd av hand- och armvibrationer, om sågen används under längre tid eller om den inte används på rätt sätt eller inte underhålls som den ska.

**Varning!** Vid drift genererar maskinen ett elektromagnetiskt fält. Fältet kan störa aktiva eller passiva medicinska implantat. För att minska risken för allvarliga eller livshotande skador rekommenderar vi därför personer med implantat att rådgöra med läkare eller tillverkaren av det medicinska implantatet innan maskinen används.

## Varning!

Omfattande användning av ett verktyg utsätter användaren för vibrationer som kan leda till "vita fingrar" (Raynauds syndrom) eller till karpaltunnelsyndrom.

Dessa tillstånd minskar handens förmåga att förnimma temperaturer och reglera handens temperatur, orsakar domningskänsla och en brännande känsla, samt kan leda till nerv- och cirkulationsskador och vävnadsdöd.

Alla faktorer som leder till vita fingrar är inte kända, men kyla, rökning och sjukdomar i blodkärl och blodcirkulation samt kraftig resp. långvarig belastning genom vibrationer nämns som faktorer då vita fingrar uppstår. Beakta följande för att minska risken för vita fingrar och karpaltunnelsyndrom:

- Bär handskar och håll händerna varma.
- Underhåll apparaten väl. Verktyg med lossnade eller skadade komponenter, eller slitna dämpare, tenderar att vibrera mer.
- Håll ett fast tag i handtaget, men krama inte handtagen hela tiden med onödigt högt tryck. Ta många pauser.

Alla de ovannämnda förebyggande åtgärderna kan inte eliminera risken för vita fingrar och karpaltunnelsyndrom. Långvariga och regelbundna användare rekommenderas därför att noga observera tillståndet hos sina händer och fingrar. Sök läkare utan dröjsmål om något av de ovannämnda symptomen skulle uppträda.

## 2. Allmänna säkerhetsanvisningar för elverktyg

 **Varning!** Läs igenom alla säkerhetsanvisningar och instruktioner. Åsidosättande av säkerhetsanvisningarna och instruktionerna kan medföra elektrisk stöt, brand och/eller allvarliga personskador.

### Spara alla säkerhetsanvisningar och instruktioner för framtida bruk.

Begreppet "elverktyg" som används i säkerhetsanvisningarna avser nätdrivna elverktyg (med nätkabel) samt batteridrivna elverktyg (utan nätkabel).

### 1) Arbetsplats

- Håll arbetsområdet rent och städat.** *Oordning och obelysta arbetsområden kan leda till olyckor.*
- Arbeta inte med apparaten i en explosiv miljö, där det finns brännbara vätskor, gaser eller brännbart damm.** *Elverktyg förorsakar gnistor som kan antända damm eller ånga.*
- Håll barn och andra personer på avstånd under arbetet med elverktyget.** *Om de distraherar dig kan du tappa kontrollen över apparaten.*

### 2) Elsäkerhet

- Apparatens anslutningskontakt måste passa i eluttaget. Stickkontakten får inte förändras på något sätt. Använd inga adapterkontakter tillsammans med skyddsjordade apparater.** *Oförändrade stickkontakter och passande eluttag minskar risken för elektrisk stöt.*
- Undvik kroppskontakt med jordade ytor som t.ex. rör, element, spisar och kylskåp.** *Det finns ökad risk för elektrisk stöt om din kropp är jordad.*
- Håll apparaten borta från regn.** *Inträngande vatten i en elapparat ökar risken för elektrisk stöt.*
- Använd inte kabeln för att bära eller hänga upp apparaten eller för att dra ut stickkontakten ur eluttaget. Håll kabeln borta från värme, vassa kanter och rörliga apparatdelar.** *Skadade eller trassliga kablar ökar risken för elektrisk stöt.*

- e) Om du arbetar med ett elverktyg utomhus, använd då endast förlängningskablar som är godkända för användning utomhus. Användning av en förlängningskabel som är godkänd för användning utomhus minskar risken för elektrisk stöt.
- f) Om driften av ett elektriskt verktyg i fuktig miljö är oundviklig, använd en jord brytaren läckage krets. Användningen av ett fel brytare minskar risken för elektriska stötar.

### 3) Personsäkerhet

- a) Var uppmärksam, koncentrera dig på det du håller på med och använd sunt förnuft när du arbetar med ett elverktyg. Använd inte apparaten om du är trött eller påverkad av droger, alkohol eller läkemedel. Ett ögonblicks oaktsamhet under användningen av apparaten kan medföra allvarliga skador.
- b) Använd personlig skyddsutrustning och alltid skyddsglasögon. Användning av personlig skyddsutrustning som dammfiltermask, halksäkra skyddsskor, skyddshjälm eller hörselskydd, beroende på hur elverktyget ska användas, minskar risken för skador.
- c) Undvik oavsiktlig igångsättning. Förvissa dig om att brytaren står i läget "FRÅN" innan du sätter i stickkontakten i eluttaget. Om du har fingret på brytaren när du bär apparaten eller om du ansluter apparaten till strömförsörjningen i tillkopplat läge, kan det medföra olyckor.
- d) Avlägsna inställningsverktyg och skruvnycklar innan du kopplar på apparaten. Ett verktyg eller en nyckel i en roterande apparatdel kan medföra personskador.
- e) Överskatta dig inte. Se till att du står stabilt och håll hela tiden balansen. På så sätt kan du kontrollera apparaten bättre i oväntade situationer.
- f) Bär lämpliga kläder. Bär inga vida kläder eller smycken. Håll hår, kläder och handskar borta från rörliga delar. Lösa kläder, smycken eller långt hår kan dras med av rörliga delar.
- g) Om dammsugnings- och dammuppsamlingsutrustning kan monteras, förvissa dig då om att de är anslutna och används på rätt sätt. Användning av denna utrustning minskar skaderisken genom damm.

### 4) Aktsam hantering med och användning av elverktyg

- a) Överlasta inte apparaten. Använd det elverktyg som passar för arbetet. Med passande elverktyg arbetar du bättre och säkrare i det angivna effektområdet.
- b) Använd inga elverktyg, vars brytare är defekt. Ett elverktyg som inte längre kan till- eller fränkopplas är farligt och måste repareras.
- c) Dra ut stickkontakten ur eluttaget innan du utför apparatinställningar, byter tillbehör eller lägger undan apparaten. Denna försiktighetsåtgärd förhindrar oavsiktlig start av apparaten.
- d) Förvara oanvända elverktyg utom räckhåll för barn. Låt inte personer använda apparaten, som inte är insatta i dess användning eller inte har läst denna bruksanvisning. Elverktyg är farliga om de används av oerfarna personer.
- e) Sköt om apparaten noggrant. Kontrollera om rörliga apparatdelar fungerar felfritt och inte fastnar, om delar är brutna eller så skadade, att apparatens funk-

tion påverkas. Se till att skadade delar repareras innan apparaten används på nytt. *Många olyckor beror på dåligt underhållna elverktyg.*

- f) **Håll skärverktyg vassa och rena.** *Noggrant skötta skärverktyg med vassa eggar fastnar inte så lätt och är lättare att styra.*
- g) **Använd elverktyg, tillbehör, verktyg osv. i enlighet med dessa föreskrifter och på ett sådant sätt, som är föreskrivet för denna apparattyp. Beakta därvid arbetsvillkoren och sysslan som ska utföras.** *Användning av elverktyg för andra ändamål än det avsedda kan leda till farliga situationer.*

## 5) Service

- a) **Låt endast kvalificerad yrkespersonal reparera apparaten och endast med originalreservdelar.** *Därmed säkerställs att apparatens säkerhet bibehålls. Apparat-specifika säkerhetsanvisningar.*

### Apparatspecifika säkerhetsanvisningar











- **Håll alla kroppsdelar borta från sågkedjan när sågen är igång.** *Innan du startar sågen måste du förvissa dig om att sågkedjan inte berör någonting. Vid arbete med en motorsåg kan ett ögonblicks oaktsamhet leda till att kläder eller kroppsdelar dras med av sågkedjan.*
- **Håll alltid motorsågen i det bakre handtaget med höger hand och i det främre handtaget med vänster hand.** *Att hålla fast motorsågen på omvänt håll ökar risken för skador och är därför förbjudet.*
- **Håll fast elverktyget i de isolerade handtagsytorna, eftersom skärkniven kan komma i kontakt med den egna nätkabeln.** *Om skärkniven kommer i kontakt med en spänningsförande kabel kan metallföremål bli spänningsförande och medföra elektrisk stöt.*
- **Använd skyddsglasögon och hörselskydd. Ytterligare skyddsutrustning för huvud, händer, ben och fötter rekommenderas.** *Passande skyddskläder minskar risken för skador genom kringflygande spånmaterial och oavsiktlig beröring av sågkedjan.*
- **Arbeta inte med motorsågen uppklattrad i ett träd.** *Vid användning av motorsågen uppe i ett träd finns det risk för kroppsskador.*
- **Se alltid till att du står stabilt och använd motorsågen endast om du står på ett stabilt, säkert och jämnt underlag.** *Ett halt underlag eller instabila ytor, t.ex. på en stege, kan göra att du tappar balansen eller förlorar kontrollen över motorsågen.*
- **När du sågar av en spänd gren måste du räkna med att den sprätter tillbaka.** *När spänningen i träfibren utlöses, kan den spända grenen träffa användaren och/eller göra motorsågen okontrollerbar.*
- **Var extra försiktig när du sågar i undervegetation och unga träd.** *Det tunna materialet kan snärja sig kring sågkedjan och slå mot dig eller få dig ur balans.*
- **Bär motorsågen i det främre handtaget i avstängt tillstånd, med sågkedjan vänd från kroppen.** *Vid transport eller förvaring av motorsågen ska alltid skyddsfodralet tas på. En aktsam hantering av motorsågen minskar risken för oavsiktlig beröring av den löpande sågkedjan.*

- **Följ anvisningarna för smörjning, kedjespänning och byte av tillbehör.** *En felaktigt spänd eller smörd sågkedja kan antingen gå av eller öka kastrisken.*
- **Håll handtagen torra, rena och fria från olja och fett.** *Feta, oljiga handtag är hala och gör att du tappar kontrollen.*
- **Såga endast i trä.** **Använd inte motorsågen för arbeten som den inte är avsedd för – exempelvis: Använd inte motorsågen för att såga i plast, murverk eller byggmaterial som inte är av trä.** *Användning av motorsågen för arbeten som den inte är avsedd för kan medföra farliga situationer.*
- Försök aldrig att använda en maskin som inte är komplett eller på vilken har gjorts en ändring utan tillverkarens godkännande.
- Ungdomar under 16 år får inte manövrera apparaten.
- Viktigt: Läs noga igenom bruksanvisningen innan du använder kedjesågen för första gången. e någon som "kan" sågen att förklara detaljerna för dig. Låna ut resp ge kedjesågen endast till personer som du vet kan handskas med den. Glöm inte att även ge dem bruksanvisningen.
- Kedjesågen får endast användas av personer som vet hur man hanterar en kedjesåg. Förvara bruksanvisningen alltid tillsammans med kedjesågen.
- För elverktyg med fastsättningsmetod Y: Om anslutningsledningen behöver bytas ut ska detta utföras av tillverkaren eller dennes företrädare för att undvika säkerhetsrisker.
- Låt motorn svalna inför transport och säkra verktyget så att det inte kan sättas i rörelse innan den ska transporteras med ett fordon. Detta förhindrar egendoms- eller personskador. Transport av stamkvistare skall alltid ske med fastmonterat transportskydd.
- Arbeta aldrig med elverktyget om du är trött eller sjuk eller påverkad av alkohol eller andra droger.
- När elverktyget inte används, förvara det på en torr plats utom räckhåll för barn.
- Nätkabeln bör kontrolleras regelbundet samt före varje användning; förvissa dig om att kabeln inte är skadad eller sliten. Använd inte apparaten om kabeln inte är i felfritt skick; lämna istället in den till en auktoriserad verkstad.
- Stickkontakter får inte dras ur genom att man drar i kabeln utan endast genom att dra i själva kontakten. Förlängningskabeln får inte skava mot kanter, spetsiga eller vassa föremål, ej heller klämmas in i t.ex. dörr- och fönsterspringor.
- Före varje ingrepp i apparaten ska stickkontakten dras ut ur eluttaget.
- Varning! Använd inte maskinen med defekta skyddsanordningar och täckskydd eller utan skyddsanordningar.
- Du får endast använda kedjesågen komplett monterad. Alla skyddsanordningar måste vara monterade.
- Ha på dig lämpliga arbetskläder, d. v. s. skydds-glasögon, hörselskydd, slutna skor med glidskydd och arbetshandskar. Ha inte på dig vida kläder då de kan fastna i rörliga delar.
- Se till att knivbladet hålls på avstånd från alla kroppsdelar under beskärningen.
- Koppla aldrig på elverktyget om ner eller inte befinner sig i korrekt arbetsläge.
- Håll barn, andra personer och husdjur borta från kedjesågen.
- När du tar en paus är det viktigt att du placerar kedjesågen så att ingen kan skada sig. Drag ut kontakten även om du bara tar en liten paus.

- Använd elverktyget endast i dagsljus eller med tillräckligt artificiellt ljus.
- Använd aldrig apparaten i regn. Försök undvika att apparaten blir våt eller utsätts för fukt. Lämna den inte utomhus över natten.
- Byt ut slitna eller skadade delar av säkerhetsskäl. Använd bara originalreservdelar och tillbehör.
- Apparaten måste kontrolleras noga före användningen. Arbeta uteslutande med apparater som är i felfritt skick. Om du skulle upptäcka en defekt på apparaten, som möjligtvis kan utgöra en risk för användaren, använd då inte apparaten igen förrän defekten har åtgärdats.
- Använd endast originalreservdelar.
- Om det pirrar i händerna eller om de domnar är det ett tecken på för hög vibration. Begränsa användningstiden, ta tillräckligt långa pauser, dela upp arbetet på fler personer eller bär antivibrationshandskar om du använder apparaten en längre tid.
- Det går inte att undvika en viss bullernivå när redskapet används. Förlägg därför arbeten med hög bullernivå till tider som är tillåtna och passande. Tag de raster som i tillämpliga fall är anvisade och begränsa arbetstiden så att den är så kort som möjligt. Du och de personer som ev.vistas i närheten ska ska bära hörselskydd för er personliga säkerhets skull.
- Denna apparat är inte avsedd att användas av personer med nedsatt fysisk, psykisk, sensorisk eller mental förmåga eller som saknar erfarenhet av och/eller kunskap om apparaten.
- När häcksaxen används utomhus måste det finnas en felströmsskydds brytare med en felström på 30 mA eller lägre.
- Använd endast maskinen i rekommenderade positioner och bara på fast, jämnt underlag.
- Använd endast förlängningskablar som lämpar sig för arbete utomhus.
- Vi rekommenderar att en erfaren användare ger den som använder sågen för första gången en praktisk instruering i hur motorsågen används och vilken personlig skyddsutrustning som behövs, samt att sågningen till att börja med övas med rundvirke på en sågbock eller stativ.
- Varning! Använd inte maskinen när det är dåligt väder, i synnerhet inte om det finns risk för åska!
- Det är förbjudet att arbeta stående på stegar, arbetsställningar eller träd. Håll kedjesågen alltid med båda händerna.
- Redskapet har ingen elektrisk isolering. Om redskapet kommer i kontakt med högspänningsledningar, eller om det kommer i närheten av dem, kan fara för liv och lem uppstå. Elektricitet kan alstra en ljusbåge och på det sättet hoppa från en punkt till en annan. Ju högre elspänning, desto längre kan avståndet som elektriciteten på detta sätt förflyttar sig på bli. Elektricitet kan också ledas via grenar och andra föremål, i synnerhet om dessa är våta. Håll därför ett avstånd på minst 10 m mellan redskapet och högspänningsledningar, eller till föremål som står i kontakt med ledningarna.

## 3. Symbolförklaring

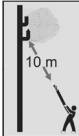
Följande symboler används på detta elektriska verktyg. Med rätt tolkning av dessa symboler kan du manövrera elverktyget säkrare och mer effektivt.

SYMBOLER	FÖRKLARING
	Läs igenom bruksanvisningen grundligt före idrifttagning och framför allt före underhålls-, monterings- och rengöringsarbeten.
	Sätt på skyddshjälm, skyddsglasögon och hörselskydd innan du sätter igång elverktyget.
	Använd stadiga stövlar och handskar när du använder apparaten.
	Varning!
	Dra genast ut stickkontakten från nätuttaget vid skador på anslutningskabeln eller förlängningskabeln.
	Elverktyget får inte utsättas för regn eller användas i regn.
	Skyddsklass II
	Bekräfta elverktygets konformitet med EU-riktlinjerna.
	Källsortera förbrukade elverktyg och andra eltekniska och elektriska produkter separat och lämna till miljövänlig återanvändning.
	Apparaten är inte skyddad mot elektriska stötar vid beröring av högspänningsledning. Håll ett minimiavstånd på 10 m till strömförande ledningar. De elektriska stötarna är livshotande!
	Garanterad ljudeffektsnivå L <sub>WA</sub> 104 dB(A)



#### 4. Apparatbeskrivning och leveransomfång (bild 1)

1. Nätanslutning
2. Kabeldragavlastning
3. Till-/frånkopplare
4. Handtag
5. Teleskopskaft
6. Greppområde gummerat
7. Snabblås för teleskopskaftet
8. Motorhölje
9. Kedjekughjulsskydd
10. Oljetanklock
11. Multifunktionsverktyg
12. Sägkedja
13. Svärd
14. Inkopplingsspärr
15. Svärdskydd
16. Axelbärremmen
17. Fästning för axelband
18. Spännvred
19. Kedjespänning
20. Bruksanvisningen

#### 5. Montering

**Observera!** Anslut kedjesågen till elnätet först när den är färdigmonterad och kedjespänningen inställd. Använd alltid skyddshandskar för att undvika skador vid arbeten på kedjesågen..

##### 5.1 Montering av svärd och sågkedja (bild 2 - 5)

Packa noga upp alla delar och kontrollera att de är fullständiga. (bild.1)

 **Observera! Risk för skador. Använd säkerhets-handskar när kedjan monteras.**

- Lagg kedjesågen på ett stabilt underlag.
- Vrid T-skraven (18) moturs för att öppna luckan till kedjehjulet (9) (se bild 2).
- Lagg sågkedjan (12) på svärdet (13) och beakta kedjans löpriktning. **Skärtänderna måste ligga i riktning framåt på svärdets ovansida** (se bild 3).
- Lagg sågkedjans fristående ände över kedjedrivhjulet (se bild 4, B) och svärdet (13) med det avlånga hålet över svärdstyrningen (C).
- Sätt tillbaka luckan till kedjehjulet (9) och vrid T-skraven (18) något medurs för att låsa luckan för hand (bild 2).
- Kontrollera att kedjespännbulten (E) (bild 5) sitter exakt i den lilla öppningen i svärdet (se bild 4, D).
- Ställ sedan in korrekt kedjespänning med SDS-kedjespänningsring (19) (se följande avsnitt).

##### 5.2 Spänna sågkedjan (bild 6 och 7)

 **Observera!** Dra alltid ur nätkontakten före kontroll och inställningsarbeten. Använd alltid skyddshandskar för att undvika skador vid arbeten på kedjesågen.

- a) Riktning + : Kedjan spänns
- b) Riktning – : Kedjan lossas

Om enheten är utrustad med SDS, betyder det att du utan verktyg kan lossa och späna kedjan och svärdet (styrskenan). Med kedjespänningsringen (19) i SDS går det att ställa in kedjans spänning. Med T-skraven (18) i SDS går det att lossa och låsa svärdet.

Lossa T-skraven (18) något moturs. Ställ sedan in korrekt kedjespänning med SDS-ringen (19) (lossa –/ fäst +) (bild 6). Spänn kedjan så mycket att den på mitten av svärdet kan lyftas cirka 2 mm, som visas på bild 7. Dra nu åt T-skraven (18).

 **Observera: Kedjan måste efterspännas ofta under inkörningstiden. Efterspänn genast om kedjan fladdrar eller lämnar spåret!**

##### Anvisningar för att späna kedjan:

Sågkedjan måste spännas korrekt för att en säker drift ska kunna garanteras. Du vet att spänningen är optimal, om sågkedjan kan lyftas av ca 2 mm från svärdets mitt. Eftersom sågkedjan hettas upp när du använder sågen och längden därigenom förändras ska du kontrollera kedjespänningen minst var 10 min. och vid behov justera den. Det gäller särskilt för nya sågkedjor. Lossa kedjespänningen efter avslutat arbete eftersom kedjan blir något kortare när den svalnat. På så sätt förhindrar du att kedjan tar skada.

##### 5.3 Smörjning av sågkedjan

 **Obs!** Dra alltid ur stickkontakten före kontroll och inställningsarbeten. Använd alltid skyddshandskar för att undvika personskador när du utför arbeten på kedjesågen.

 **Obs!** Använd aldrig kedjan utan sågkedjeolja! Användning av kedjesågen utan sågkedjeolja eller när oljenivån ligger under minimimarkeringen leder till skador på kedjesågen!

 **Obs!** Använd ingen gammal olja. Det leder till skador på din kedjesåg och till förlust av garantin.

##### Påfyllning av oljetanken (bild.8 och 9)

- Ställ ned kedjesågen på en plan yta.
- Rengör ytan runt oljetanklocket (pos. 10) och öppna det därefter.
- Fyll oljetanken med sågkedjeolja. Se till att det inte kommer smuts i oljetanken så att oljemunstycket blir tilltäppt.
- Stäng oljetanklocket (pos. 10).
- Kontrollera kedjesmörjningens funktion före arbetsstart. Starta sågen med monterad kapningsutrustning och håll den med tillräckligt avstånd över ett ljust underlag (var försiktig, vidrör inte marken!). Kedjesmörjningen fungerar som den ska om det syns ett oljespår (bild 9).

## 6. Användning

### 6.1 Ställa in teleskoplängd

1. Lossa teleskopspärren (7) enligt bild 10.
2. Dra ut skaftet (5) till önskad längd (bild 10).
3. Fäst teleskopspärren igen – skaftet är nu spärrat i önskad längd.

### 6.2 Anslutning till strömförsörjningen

- Anslut nätkabeln till en lämplig förlängningskabel. Kontrollera att förlängningskabeln är dimensionerad för kedjesågens kapacitet.
- Säkra förlängningskabeln mot dragkrafter och oavsiktlig utdragning enligt bild 11.
- Anslut förlängningskabeln till ett korrekt installerat skyddskontaktuttag. Vi rekommenderar dig att använda en signalfärgad kabel (röd eller gul). Det minskar risken för oavsiktliga skador genom kedjesågen.

### 6.3 Till-/frånkoppling

#### Tillkoppling

- Håll i kedjesågen med båda händerna på greppstälarna (tummen under handtaget).
- Tryck på inkopplingsspärren (bild 11) och håll den intryckt.
- Sätt på kedjesågen med till-/frånkopplaren (pos. 3). Inkopplingsspärren (pos. 14) kan nu släppas igen.

#### Frånkoppling

- Släpp till-/frånkopplaren (pos. 3). Dra alltid ur stickkontakten om du avbryter arbetet.

## 7. Arbete med kedjesågen

### 7.1 Förberedelse

Vi rekommenderar att noggrant kontrollera stamkvistare som fallit ner eller tappats för att upptäcka slitage och eventuella skador. Vid förekomst av skador ska dessa omedelbart besiktigas av dig eller en auktoriserad serviceverkstad. Kontrollera följande punkter innan stamkvistaren tas i bruk:

- Att axelbältet sitter korrekt och att snabbtvlösningsmekanismen fungerar
- Skador på verktyget, exempelvis på styrskenan
- Att styrskenan är korrekt monterad
- Monterings-/korrigering, samt problemfri (slipad) sågkedja
- Sågkedjans spänning (kontrollera och efterjustera ny kedja upprepade gånger)
- Kedjesmjörningens funktion

### Kedjesågens skick

Undersök kedjesågen beträffande skador på höljet, nätkabeln, sågkedjan och svärdet innan du påbörjar ditt arbete. Ta aldrig en uppenbart skadad apparat i drift.

### Oljebehållare

Oljebehållarens påfyllningsnivå. Kontrollera också under arbetets gång att det finns tillräckligt med olja. Använd aldrig sågen om det inte finns någon olja eller oljenivån

har sjunkit under minimimarkeringen så undviker du skador på kedjesågen. En påfyllning räcker i genomsnitt i 10 minuter, beroende på pauser och belastning.

### Sågkedjan

Sågkedjans spänning, sågningens resultat. Ju skarpare sågkedjan är, desto lättare och mer kontrollerbar är kedjesågen att manövrera. Detsamma gäller kedjespänningen. Kontrollera kedjespänningen även under arbetets gång, minst var 10 minut, för att öka din säkerhet! Särskilt nya sågkedjor har en tendens att tänjas ut.

### Skyddskläder

Det är mycket viktigt att bära lämpliga, tätt sittande skyddskläder som sågskyddsbyxor, handskar och skyddsskor.

### Hörselskydd och skyddsglasögon

Använd skyddshjälm med integrerat hörsel- och ansiktskydd. Den ger skydds mot nedfallande grenar och tillbakaslående kvistar.

### Montering av axelbärremmen

 **WARNING!** Risk för skador! Om bärremmen inte aktiveras korrekt i en nödsituation kan det vålla allvarliga personskador.

1. Lägg på bärremmen över höger axel (bild 12).
2. Fäst haken i skaftets hållist (bild 13).

Ha aldrig remmen snett över bröstet och axeln, utan bara på en axel så du vid fara snabbt kan få bort utrustningen från kroppen.

### Säkert arbete

Bruksanvisningen innehåller viktig information, bland annat hur du arbetar säkert och korrekt med stamkvistaren och undviker riskfyllda situationer.

Om det trots detta uppstår en blockering mellan skärmaterial och sågkedja, stäng omedelbart av stamkvistaren. Vänta tills alla att sågkedjan har stannat helt. Dra ut nätkontaktens och ta på dig skärbeständiga handskar för att avlägsna blockeringen.

Om styrskenan (svärdet) behöver avlägsnas, följ anvisningarna i kapitlet Montering.

Genomför en testkörning av verktyget efter att blockeringen åtgärdats. Vid vibrationer eller mekaniska missljud, avbryt arbetet och vänd dig till en auktoriserad verkstad.

Om denna typ av fara ofta uppstår, rekommenderar vi utbildning.

- För att garantera ett säkert arbete föreskrivs en arbetsvinkel på max. 60° (bild 14).
- Stå aldrig under den gren som ska sågas av.
- Se upp för grenar som står under spänning och träsplitter när du sågar.
- Risk för personskador genom nedfallande grenar och trädelar som slungas omkring!
- Håll andra människor och djur borta från riskområdet när maskinen är i gång.
- Apparaten är inte skyddad mot elektriska stötar vid beröring av högspänningsledningar. Håll ett minimiavstånd på 10 m till strömförande ledningar. De

elektriska stötarna är livshotande!

- Stå alltid ovanför eller vid sidan av grenen som ska sågas av om du befinner dig på en slänt.
- Håll apparaten så nära kroppen som möjligt. Då har du bäst balans.

## Sågteknik

- Håll apparaten i en vinkel på max. 60° mot horisonten vid kvistning för att inte träffas av en nedfallande gren.
- Såga först av de nedre grenarna på trädet. Då blir det lättare för avkapade grenar att falla ned.
- Efter att du sågat igenom en gren ökar sågens vikt abrupt, eftersom sågen inte längre har stöd av grenen. Då finns det risk att du förlorar kontrollen över sågen.
- Dra bara ut sågen ur snittet när sågkedjan är igång. Då undviker du att den kläms fast.
- Såga inte med svärdets spets.
- Såga inte i den tjocka grenansatsen. Det hindrar trädets sårsläkning.

## Sågning av mindre grenar (bild 15):

Lägg sågets anslagsyta mot grenen. Då undviker du ryckiga rörelser med sågen när du påbörjar snittet. För sågen med lätt tryck uppifrån och ned genom grenen.

## Sågning av större och längre grenar (bild 16):

Gör ett avlastningssnitt på större grenar.

- a) Såga först med svärdets ovansida underifrån och uppåt genom 1/3 av grenens diameter.
- b) Såga därefter med svärdets undersida ovanifrån och nedåt mot det första snittet.
- c) Såga av längre grenar i sektioner för att ha kontroll över platsen de landar på.

## Kast

Med kast menar man den arbetande sågens plötsliga fram- och tillbakakast. Orsakerna är för det mesta beröring av arbetsstycket med svärdspetsen eller att sågkedjan kläms fast.

Vid ett kast uppstår stora krafter utan förvarning. Därför reagerar kedjesågen vanligtvis okontrollerat. Följden blir ofta mycket allvarliga personskador för arbetaren eller personerna i omgivningen.

Risken för kast är störst om du sätter an sågen vid svärdspetsen eftersom hävstångsverkan är som kraftigast där. Sätt därför an sågen så plant som möjligt.

## Obs!

- Se alltid till att kedjan är korrekt spänd!
- Använd bara felfria kedjesågar!
- Arbeta bara med en sågkedja som har slipats enligt föreskrifterna!
- Såga aldrig med ovankanten eller spetsen på svärdet!
- Håll alltid kedjesågen stadigt med båda händerna!

## Sågning av trä under spänning

Sågning av trä som står under spänning kräver särskild försiktighet! När man sågar trä som står under spänning reagerar det ibland fullständigt okontrollerat när det befrias från spänningen. Det kan leda till mycket allvarliga eller livshotande skador. Sådana arbeten får bara utföras av utbildad yrkesfolk.

## 8. Tekniska data

### Elektrisk grensåg IEAS 750

Nätspänning	230-240 V ~ / 50 Hz
Nominell effekt	750 W
Nominellt varvtal	6000 min <sup>-1</sup>
Svärdets längd	203 mm / 8"
Klipplängd	185 mm
Variabel höjdställning	från 185 cm till 268 cm
Arbetshöjd	upp till 4 m
Snitthastighet vid nominellt varvtal	11,2 m/s
Oljetank påfyllningsmängd	90 ml
Vikt med svärd+kedja	3,5 kg
Kedja	ALP-50-33S/Kangxin
Svärd	AP08-33-507P/Kangxin
Skyddsklass	II
Ljudtrycksnivå $L_{pA}$ EN ISO 11680-1:2011	89 dB(A) K = 3 dB
Ljudeffektsnivå $L_{WA}$	104 dB(A)
Svängningsemissionsvärde ah EN ISO 11680-1:2011	2,61 m/s <sup>2</sup> K = 1,5 m/s <sup>2</sup>

Uppgifter om ljudemission i enlighet med förordningen om maskinbullerinformation resp. maskinriktlinjen: Ljudtrycksnivån beror på hur verktyget används samt hur de förestående arbetsuppgifterna reduceras så att det inte uppkommer några hälsorisker. Ljudtrycksnivån på arbetsplatsen kan överstiga 80 dB (A). I sådana fall behöver användaren hörselskydd.

### Använd hörselskydd. Inverkan av buller kan orsaka hörselnedsättning.



**Obs**  
Svängningsvärdet ändras beroende på elverktygets användningsområde och kan i undantagsfall ligga över det angivna värdet.

**Varning:** De vibrationsemissionsvärden som uppkommer vid användning av verktyget avvika från de värden som anges i bruksanvisningen och av tillverkaren. För att uppnå ett så exakt värde som möjligt ska belastningen för samtliga arbetsmoment uppskattas vid användning, till exempel tillfällen då verktyget stängts av, går på tomgång och tillfällen då det inte används. På det här sättet kan belastningen under hela arbetstiden reduceras betydligt.

Vid regelbunden användning av verktyget ska vibrationsskyddande handskar användas och arbete i omgivningstemperatur på 10 °C eller lägre undvikas.

Gör upp en arbetsplan för att fördela användningen av högvibrerande verktyg över flera dagar.

Säkerställ lägsta möjliga vibration i verktyget genom regelbundet underhåll och att alla verktygsdelar är ordentligt monterade.

Byt ut slitna delar omedelbart.

Det angivna vibrationsvärdet har uppmätts med standardiserade testmetoder och kan användas för jämförelse med ett annat elverktyg.

**Observera: Bullerskydd!** Beakta de regionala före-skrifterna vid idrifttagningen.

## 9. Underhåll



**Observera!** Dra alltid ur nätkontakten före kontroll och inställningsarbeten. Använd alltid skyddshandskar för att undvika skador vid arbeten på kedjesågen.

För att säkerställa en lång och tillförlitlig användning av stamkvistaren ska följande underhåll utföras regelbundet.

Kontrollera stamkvistaren beträffande:

lös eller skadad sågkedja

lös fastsättning

slitage, särskilt kedja, styrkedja och kedjehjul.

slitna eller skadade delar

korrekt monterade och intakta kåpor eller skyddsanordningar.

Utför nödvändiga reparationer eller underhållsarbeten innan stamkvistaren tas i bruk.

Säkerhetsanordningar som demonterats inför underhåll och rengöring måste ovillkorligen monteras på plats och kontrolleras.

### 9.1 Byte av sågkedja och svärd

Svärdet måste bytas ut när

- svärdets styrspår är utslitet

- kugghjulet i svärdet har skadats eller är utslitet.

Går tillväga enligt kapitlet "Montering av svärd och sågkedja"!

### 9.2 Kontroll av den automatiska kedjesmörjningen

Kontrollera regelbundet att den automatiska kedjesmörjningen fungerar, för att förebygga överhettning med åtföljande skador på svärd och sågkedja. Rikta då svärdspetsen mot en slät yta (bräda, snyttyan på ett träd) och låt kedjesågen gå. Om du då ser ett tilltagande spår av olja, arbetar den automatiska kedjesmörjningen som den ska. Läs anvisningarna i kapitlet "Felsökning" om du inte ser ett tydligt spår av olja!

Vänd dig till vår serviceavdelning eller en likvärdigt behörig verkstad om inte heller dessa anvisningar hjälper.



**Obs!** Berör inte ytan vid denna procedur. Håll ett tillräckligt säkerhetsavstånd (ca 20 cm).

### 9.3 Slipning av sågkedjan

Ett effektivt arbete med kedjesågen är bara möjligt om sågkedjan är vass och i gott skick. Därigenom minskas också risken för kast. Sågkedjan kan efterslipas hos alla återförsäljare. Försök inte att slipa sågkedjan själv om du inte har lämpligt verktyg och den erfarenhet som behövs.

## 10. Rengöring och förvaring

- Rengör regelbundet spännmekanismen genom att blåsa över den med tryckluft eller borsta av den med en borste. Använd inga verktyg för rengöringen.
- Håll greppställena fria från olja så att du alltid har ett säkert grepp.
- Rengör apparaten vid behov med en fuktig trasa och eventuellt lite mildt diskmedel.
- Tappa ut kedjeoljan ur tanken om kedjesågen inte används över en längre tidsperiod. Lagg sågkedjan och svärdet i ett oljebad en kort stund och veckla sedan

in dem i oljepapper.



**Obs!**

- Vid transport eller förvaring av motorsågen ska alltid skyddsfordralet tas på.
- Dra ur stickkontakten före rengöring.
- Rengör aldrig apparaten genom att doppa den i vatten eller andra vätskor.
- Förvara kedjesågen på en säker och torr plats utom räckhåll för barn.

## 11. Information om miljöskydd/avfallshantering

Lämna apparaten till en behörig avfallshantering när den en gång är uttjänt. Ta bort nätkabeln för att undvika missbruk. Avfallshandera inte apparaten via hushållsavfallet utan lämna den med hänsyn till miljön till ett uppsamlingställe för elektriska apparater. Den ansvarige inom kommunen informerar dig gärna om adresser och öppningstider. Lämna även förpackningsmaterial och förbrukade tillbehörsdelar till de uppsamlingsställen som tillhandahålls.



**Endast för EU-länder**

**Kasta inte elverktyg i hushållsavfallet!**

Enligt EU-direktivet 2012/19/EU om förbrukade el- och elektronikapparater och tillämpning inom nationell lagstiftning måste förbrukade elverktyg samlas in separat och lämnas till en miljöriktig återvinning.

Återvinningsalternativ till returkrav:

Innehavaren av den elektriska apparaten är skyldig att som alternativ till returering i stället medverka till godkänd återvinning vid egendomsöverlåtelsen. Den förbrukade apparaten kan även lämnas till ett återvinningsställe som har tar hand om avfall i enlighet med nationell kretsloppekonomi och avfallslagar. Detta berör inte medföljande tillbehörsdelar och hjälpmedel utan elektriska beståndsdelar.

## 12. Reparationstjänst

Reparationer på elverktyg får endast utföras av en effackman. Var god beskriv felet om du skickar in apparaten på reparation.

## 13. Reservdelsbeställning

Vänd dig till vår serviceavdelning om du behöver tillbehör eller reservdelar.

Använd vid arbeten med denna apparat inga tillsatsdelar, förutom de som har rekommenderats av oss. I annat fall kan användaren eller andra i närheten få allvarliga skador eller utrustningen kan bli skadad.

Vid reservdelsbeställning bör följande uppgifter finnas med:

- Typ av apparat
- Apparaterns artikelnummer

## 14. Felsökning

**Obs!**

Dra ur stickkontakten före felsökning av apparaten.

Följande tabell visar felsymptom och beskriver hur du kan åtgärda dem om din maskin ibland inte arbetar riktigt som den ska. Om du trots detta inte kan lokalisera och åtgärda problemet kan du vända dig till vår serviceverkstad.

Orsak	Fel	Åtgärd
Kedjesågen fungerar inte	Ingen strömförsörjning	Kontrollera strömförsörjningen.
	Eluttaget är defekt	Testa andra strömkällor och byt eventuellt.
	Strömförlängningskabeln är skadad	Kontrollera kabeln, byt vid behov.
	Defekt säkring	Byt ut säkringen
Kedjesågen arbetar ojämnt	Strömkabeln är skadad	Uppsök en auktoriserad verkstad
	Extern glappkontakt	Uppsök en auktoriserad verkstad
	Intern glappkontakt	Uppsök en auktoriserad verkstad
	Till-/frånkopplaren är defekt	Uppsök en auktoriserad verkstad
Sågkedjan är torr	Ingen olja i tanken	Fyll på olja
	Avluftningen i oljetanklocket är igensatt	Rengör oljetanklocket
	Oljeutloppskanalen är igensatt	Rensa oljeutloppskanalen
Kedjan/styrskenan är het	Ingen olja i tanken	Fyll på olja
	Avluftningen i oljetanklocket är igensatt	Rengör oljetanklocket
	Oljeutloppskanalen är igensatt	Rensa oljeutloppskanalen
	Kedjan stum	Efterslipa kedjan eller byt ut den
Kedjesågen knycker, vibrerar eller sågar inte som den ska	Kedjespänningen är för lös	Ställ in kedjespänningen
	Kedjan stum	Efterslipa kedjan eller byt ut den
	Kedjan är sliten	Byt ut kedjan
	Sågtänderna pekar i fel riktning	Montera om sågkedjan med sågtänderna i korrekt riktning

## Sähkökäyttöinen oksasaha IEAS 750

### Sisällysluettelo

1. Tarkoituksenmukainen käyttö
2. Yleisiä turvamääräyksiä
3. Symbolien selitykset
4. Laitteen kuvaus ja toimituslaajuus
5. Asennus
6. Käyttö
7. Työskentely moottorisahalla
8. Tekniset tiedot
9. Huolto
10. Puhdistus ja varastointi
11. Ympäristönsuojelu / hävitysohjeita
12. Korjaukset
13. Varaosien tilaaminen
14. Vianhaku

Takuuehdot

Vakuutus EU yhdenmukaisuudesta

### Pakkaus

Laitte on pakattu kuljetusvaurioiden välttämiseksi. Tämä pakkaus on raaka-ainetta ja sen tähden sitä voi käyttää uudelleen tai sen voi kierrättää.

### Laitteita käytettäessä on noudatettava muutamia turvaohjeita tapaturmien ja vahinkojen välttämiseksi:

- Lue käyttöohje huolellisesti läpi ja noudata siinä olevia ohjeita. Tutustu tämän käyttöohjeen avulla laitteeseen, oikeaan käyttöön sekä turvamääräyksiin.
- Säilytä ohje huolellisesti, että siinä olevat tiedot ovat aina käytettävissäsi.
- Jos annat laitteen muille henkilöille, anna samalla myös käyttöohje mukaan.

**Emme vastaa tapaturmista tai vahingoista, jotka syntyvät tämän ohjeen laiminlyönnistä.**

### 1. Tarkoituksenmukainen käyttö

Tämä ketjusaha on tarkoitettu vain yksittäiskäyttöön ja puun sahaukseen. Ketjusahaa on pideltävä oikealla kädellä taemmasta kädensijasta ja vasemmalla kädellä etummaisesta kädensijasta. Ennen ketjusahan käyttöä käyttäjän on luettava ja ymmärrettävä kaikki käyttöohjeen ohjeet ja neuvot. Käyttäjän on käytettävä henkilökohtaista suojavarustusta. Vältä käyttämästä työkaluja lämpötilan ollessa 10 °C tai alle. Suunnittele työt siten, että voimakkaasti tärisevien työkalujen käyttö jakautuu useammalle päivälle.



**Ketjusahalla saa sahata ainoastaan puuta.** Materiaalien kuten muovin, kiven, metallin tai vierasesineitä (kuten nautoja tai ruuveja) sisältävän puun sahaaminen on kielletty!

### Jäännösvaarat

Vältä käyttämästä työkaluja lämpötilan ollessa 10 °C tai alle. Suunnittele työt siten, että voimakkaasti tärisevien työkalujen käyttö jakautuu useammalle päivälle. Vaikka työkalua käytetään varovasti, jäljelle jää aina vaaratekijöitä. Seuraavat vaarat ovat mahdollisia työkalun rakenteen ja mallin johdosta:

1. Kauhkovauriot, jollei käytetä soveltuvaa pölysuojamaskia.
2. Kuulovauriot, jollei käytetä soveltuvia kuulosuojaimia.
3. Viiltovaara, jollei käytetä soveltuvaa suojavaatetusta.
4. Terveysvaarat, jotka voivat seurata käden heiluntaliikkeestä, jos laitetta käytetään pidemmän aikaa ja joillei sitä ohjata huolella määräystenmukaisesti.

**Varoitus!** Tämä kone tuottaa käytön aikana sähkömagneettisen kentän. Tämä kenttä saattaa tietyissä olosuhteissa vahingoittaa aktiivisia tai passiivisia lääkinällisiä implantteja. Vakavan tai hengenvaarallisen loukkaantumisaaran välttämiseksi suosittelemme sellaisia henkilöitä, joilla on lääkinällinen implantti neuvottelemaan lääkärin tai lääkinällisen implantin valmistajan kanssa ennen koneen käyttöä.

**Varoitus!**

Työkalan pitkäaikainen käyttö altistaa käyttäjän tärinöille, jotka saattavat johtaa valkosormisuuteen (Raynaud'n oireyhtymä) tai karpaalitunnelisyndroomaan.

Tämä tila vähentää käden kykyä lämpötilojen tuntemiseen ja säätämiseen, aiheuttaa puutuneisuutta ja kuumuuden tunnetta ja voi johtaa hermojen ja verenkierron häiriöihin ja kuduskuolemaan.

Kaikki valkosormisuuteen johtavat tekijät eivät ole tiedossa, mutta kylmä sää, tupakointi sekä verisuonia ja verenkiertoa koskevat sairaudet sekä suuri tai pitkään kestävä tärinärasitus mainitaan valkosormisuuden syntyymiseen vaikuttavina tekijöinä. Huomioi seuraavat seikat vähentääksesi valkosormisuuden ja karpaalitunnelisyndrooman vaaraa:

- Käytä käsineitä ja pidä kädet lämpiminä.
- Huolla laite hyvin. Työkalu, jossa on löysiä komponentteja tai vaurioituneita tai kuluneita vaimentimia, tärisevät yleensä enemmän.
- Pidä kahvoista aina kiinni, mutta älä purista kahvoja jatkuvasti liiallisella paineella. Pidä paljon taukoja.

Yllä mainitut varoitimet eivät voi sulkea pois valkosormisuuden ja karpaalitunnelisyndrooman vaaraa. Pitkäaikaisille ja säännöllisille käyttäjille suositellaan siksi käsien ja sormien tilan tarkkaa seuraamista. Hakeudu välittömästi lääkärin hoitoon, jos havaitset jonkin yllä mainituista oireista.

**2. Sähkötyökaluja koskevat yleiset turvallisuusohjeet**

 **Varoitus!** Lue kaikki turvallisuusohjeet ja -määräykset. Turvallisuusohjeiden ja -määräysten noudattamatta jättäminen voi aiheuttaa sähköiskun, palovammoja ja/tai vakavia loukkaantumisia.

**Säilytä kaikki turvallisuusohjeet ja -määräykset myöhempää tarvetta varten.**

Turvallisuusohjeissa käytetty käsite ”sähkötyökalu” tarkoittaa verkkokäyttöisiä sähkötyökaluja (joissa on virtajohto) ja akkukäyttöisiä sähkötyökaluja (ilman virtajohtoa).

**1)Työpaikka**

- Pidä työalue puhtaana ja siistinä.** *Epäjärjestys ja työalueiden valaisemattomuus saattavat aiheuttaa onnettomuuksia.*
- Älä työskentele laitteella räjähdysvaarallisessa ympäristössä, jossa esiintyy syttyviä nesteitä, kaasuja tai pölyjä.** *Sähkötyökalut tuottavat kipinöitä, jotka saattavat sytyttää pölyn tai höyryt.*
- Pidä lapset ja muut henkilöt loitolla sähkötyökalua käyttäessäsi.** *Heidän aiheuttamat häiriöt voivat aiheuttaa kontrollin menettämisen työkalusta.*

**2)Sähköturvallisuus**

- Laitteen liitospistokkeen on sovittava pistorasiaan.** Pistokkeeseen ei saa tehdä minkäänlaisia muutoksia. Älä käytä adapteripistokkeita yhdessä suojamaadoitettujen laitteiden kanssa. *Muuttamattomat pistokkeet ja sopivat pistorasiat vähentävät sähköiskun vaaraa.*
- Vältä koskettamasta maadoitettuja pintoja, kuten putkia, lämpöpattereita, liesiä ja jääkaappeja.** *Sähköiskun vaara kasvaa, jos kehosi on maadoitettu.*
- Älä aseta laitetta alttiiksi sateelle.** *Veden tunkeutuminen sähkötyökalun sisään kasvattaa sähköiskun vaaraa.*
- Älä käytä verkkojohtoa väärin.** Älä käytä sitä laitteen kantamiseen, ripustamiseen tai pistokkeen irrottamiseen pistorasiasta. Pidä johto loitolla kuumuudesta, öljystä, terävistä reunoista ja liikkuvista laiteosista. *Vahingoittuneet tai sotkeutuneet johdot kasvattavat sähköiskun vaaraa.*
- Käyttäessäsi sähkötyökalua ulkona, käytä ainoastaan ulkokäyttöön soveltuvaa**



jatkojohtoa. Ulkokäyttöön soveltuvan jatkojohdon käyttö pienentää sähköiskun vaaraa.

- f) Jos toiminta sähköinen väline kosteassa ympäristössä on välttämätöntä, käytä maavuotokatkaisijaa. Käyttö vika Katkaisijan vähentää sähköiskun vaaraa.

### 3)Henkilöturvallisuus

- a) Ole valpas, kiinnitä huomiota työskentelyysi ja noudata tervettä järkeä sähkötyökalua käyttäessäsi. Älä käytä sähkötyökalua, jos olet väsynyt tai huumeiden, alkoholin tai lääkkeiden vaikutuksen alaisena. Hetken tarkkaamattomuus sähkötyökalua käytettäessä, saattaa johtaa vakavaan loukkaantumiseen.
- b) Käytä henkilökohtaista suojavarustusta ja aina suojalaseja. Henkilökohtaisen suojavarustuksen, kuten pölynaamarin, luistamattomien turvakengien, suojakypärän tai kuulonsuojaimien käyttö, riippuen sähkötyökalun lajista ja käyttötavasta, vähentää loukaantumisriskiä.
- c) Vältä tahatonta käynnistämistä. Varmista, että käynnistyskytkin on ”POIS PÄÄLTÄ” –asennossa, ennen kuin liität pistokkeen pistorasiaan. Jos kannat sähkötyökalua sormi käynnistyskytkimellä tai kytket sähkötyökalun pistotulpan pistorasiaan, käynnistyskytkimen ollessa käyntiasennossa, altistat itsesi onnettomuuksille.
- d) Poista kaikki säätöyökalut ja ruuviavaimet, ennen kuin käynnistät sähkötyökalun. Työkalu tai ruuviavain, joka sijaitsee laitteen pyöriässä osassa, saattaa johtaa loukkaantumiseen.
- e) Älä yliarvioi itseäsi. Huolehdi aina tukevasta seisoma-asennosta ja tasapainosta. Täten voit paremmin hallita sähkötyökalua odottamattomissa tilanteissa.
- f) Käytä tarkoitukseen soveltuvia vaatteita. Älä käytä löysiä työvaatteita tai koruja. Pidä hiukset, vaatteet ja käsineet loitolla liikkuvista osista. Väljät vaatteet, korut ja pitkät hiukset voivat takertua liikkuviin osiin.
- g) Jos pölynimu- ja keräilylaitteita voidaan asentaa, tulee sinun tarkistaa, että ne on liitetty ja että niitä käytetään oikealla tavalla. Näiden varusteiden käyttö vähentää pölyn aiheuttamia vaaroja.

### 4)Sähkötyökalujen käyttö ja hoito

- a) Älä ylikuormita laitetta. Käytä kyseiseen työhön tarkoitettua sähkötyökalua. Sopivaa sähkötyökalua käyttäen työskentelet paremmin ja varmemmin tehoalueella, jolle sähkötyökalu on tarkoitettu.
- b) Älä käytä sähkötyökalua, jonka käynnistyskytkin on viallinen. Sähkötyökalu, jota ei enää voida käynnistää tai pysäyttää, on vaarallinen ja se täytyy korjata.
- c) Irrota pistoke pistorasiasta ennen kuin suoritat säätöjä, vaihdat tarvikkeita tai siirrä sähkötyökalun varastoitavaksi. Nämä turvatoimenpiteet estävät sähkötyökalun tahattoman käynnistämisen.
- d) Säilytä sähkötyökalut poissa lasten ulottuvilta, kun niitä ei käytetä. Älä anna sellaisten henkilöiden käyttää sähkötyökalua, jotka eivät tunne sitä tai jotka eivät ole lukeneet tätä käyttöohjetta. Sähkötyökalut ovat vaarallisia, jos niitä käyttävät kokemattomat henkilöt.
- e) Hoida sähkötyökaluasi huolella. Tarkista, että liikkuvat osat toimivat moitteettomasti eivätkä ole puristuksessa, ja ettei laitteessa ole murtuneita tai vahin-

**goittuneita osia, jotka saattavat haitata sähkötyökalun toimintaa.** *Korjauta vaurioituneet osat ennen sähkötyökalun käyttöä. Monen tapaturman syynä on huonosti huollettu sähkötyökalu.*

- f) **Pidä leikkaustyökalut terävinä ja puhtaina.** *Huolellisesti hoidetut leikkaustyökalut, joiden leikkausreunat ovat teräviä, eivät tartu helposti kiinni ja niitä on helpompi hallita.*
- g) **Käytä sähkötyökaluja, tarvikkeita, vaihtotyökaluja jne. näiden ohjeiden mukaisesti ja siten, kuin tälle erityiselle laityypille on määrätty.** *Huomioi samalla työolosuhteet ja suoritettava toimenpide. Sähkötyökalun käyttö muuhun kuin sille määrättyyn tarkoitukseen, saattaa aiheuttaa vaarallisia tilanteita.*

## 5)Huolto

- a) **Anna vain koulutettujen ammattihenkilöiden korjata sähkötyökalusi ja hyväksy vain alkuperäisten varaosien käyttö.** *Täten varmistat, että sähkötyökalu säilyy turvallisena.*

## Laitekohtaiset turvaohjeet











- **Sahan käynnissä ollessa pidä kaikki kehonosat kaukana teräketjusta.** *Varmista ennen sahan käynnistämistä, että teräketju ei kosketa mitään. Ketjusahalla työskennellessä hetkenkin tarkkaamattomuus voi johtaa vaatteiden tai kehonosien tarttumiseen teräketjuun.*
- **Pidä ketjusahaa aina oikealla kädelläsi takakahvasta ja vasemmalla kädelläsi etukahvasta.** *Ketjusahasta kiinni pitäminen päinvastaisessa työskentelyasennossa lisää loukkaantumisvaaraa, eikä niin saa siksi tehdä.*
- **Käytä suojalaseja ja kuulosuojaimia. Muut suojavausteet päätä, käsiä, sääriä ja jalkoja varten ovat suositeltavia.** *Sopiva suojavaatetus vähentää sinkoilevan lastumateriaalin ja vahingossa tapahtuvan teräketjuun koskemisen aiheuttamaa loukkaantumisvaaraa.*
- **Pitele sähkötyökalua eristetyistä kädensijoista, sillä terät voivat osua työkalun virtajohtoon.** *Terät voivat osua vahingossa sähköjohtoon, jolloin trimmerin metalliosat virroittuvat ja aiheuttavat sähköiskun.*
- **Älä työskentele ketjusahalla puun päällä seisten.** *Ketjusahan käyttäminen puun päällä aiheuttaa loukkaantumisvaaran.*
- **Ota aina tukeva asento ja käytä ketjusahaa vain, kun seisot lujalla, tukevalla ja tasaisella alustalla.** *Liukas maapohja tai epävakaa seisonta-alustat, kuten esimerkiksi tikkaat, voivat johtaa tasapainon tai ketjusahan hallinnan menettämiseen.*
- **Katkaistessasi jännittyneenä olevaa oksaa ota huomioon, että se ponnahtaa takaisin.** *Kun puukuiduissa oleva jännitys vapautuu, jännittyneenä oleva oksa voi osua sahaajaan ja/tai ketjusaha voi riistäytyä hallinnasta.*
- **Ole erityisen varovainen katkaistessasi vesakkoa ja nuoria puita.** *Ohut aines voi takertua teräketjuun ja osua sinuun tai horjuttaa tasapainoasi.*
- **Kun ketjusaha on sammutettuna, kannna sitä etukahvasta, teräketju pois päin kehostasi.** *Aseta aina teräsuojus ketjusahan kuljetuksen ja säilytyksen ajaksi. Huolellinen ketjusahan käsittely vähentää vahingossa tapahtuvan pyörivään teräketjuun koskettamisen todennäköisyyttä.*

- **Noudata voitelua, ketjun kiristystä ja varusteiden vaihtamista koskevia ohjeita.** *Epäasianmukaisesti kiristetty tai voideltu teräketju voi joko katketa tai lisätä takapotkun vaaraa.*
- **Pidä kahvat kuivina ja puhtaina ja huolehdi, että niissä ei ole öljyä tai rasvaa.** *Rasvaiset ja öljyiset kahvat ovat liukkaita ja johtavat hallinnan menettämiseen.*
- **Sahaa vain puuta. Älä käytä ketjusahaa töihin, joihin sitä ei ole tarkoitettu – esimerkki: Älä käytä ketjusahaa muovin, muurausmateriaalien tai muiden kuin puuta olevien rakennusmateriaalien sahaamiseen.** *Ketjusahan käyttäminen muihin kuin sille tarkoitettuihin töihin voi aiheuttaa vaaratilanteita.*
- Älä koskaan yritä käyttää epätäydellistä konetta tai konetta, jolle on tehty muutoksia ilman lupaa.
- Alle 16-vuotiaat nuoret eivät saa käyttää laitteita.
- **Huomio!:** Lue käyttöohje huolellisesti läpi, ennen kuin käytät ketjusahaa ensimmäistä kertaa ja pyydä opastusta sen käytössä. Lainaa tai lahjoita ketjusaha vain sellaisille henkilöille, jotka tuntevat sen käytön. Luovuta tällöin aina myös nämä käyttöohjeet.
- Ketjusahaa saa käyttää vain henkilöt, joilla on tarpeeksi kokemusta. Säilytä nämä käyttöohjeet aina yhdessä ketjusahan kanssa.
- Sähkötyökalut asennustavalla Y: Jos liitäntäjohdon vaihtaminen on välttämätöntä, tämä on annettava valmistajan tai sen edustajan hoidettavaksi turvallisuusvaarojen välttämiseksi.
- Anna moottorin jäähtyä kuljetusta varten ja varmista laite putoamisen varalta ennen sen kuljettamista ajoneuvossa. Näin varmistetaan, ettei vahinkoja tai loukkaantumisia pääse sattumaan. Kuljetussuojan on aina oltava paikoillaan kuljetettaessa oksaleikkuria.
- Älä käytä laitetta, jos tunnet itsesi väsyneeksi tai sairaaksi tai jos olet alkoholin tai muiden huumausainien vaikutuksen alainen.
- Säilytä laitetta kuivassa paikassa lasten ulottumattomissa silloin, kun sitä ei käytetä.
- Verkkojohto tulisi tarkastaa säännöllisesti ja aina ennen käyttöä. Tarkista, että kaapeli ei ole vaurioitunut tai kulunut. Älä käytä laitetta, jos kaapeli ei ole asianmukaisessa kunnossa. Vie kaapeli sen sijaan valtuutettuun korjaamoon.
- Pistoketta ei saa irrottaa vetämällä johdosta, vaan on vedettävä pistokkeesta käsin. Varo ettei jatkojohto hankaudu teräviin reunoihin tai vaurioidu oven- tai ikkuna aukoissa.
- Verkkopistoke on vedettävä irti pistorasiasta aina ennen houlto- ja hoitotöitä
- **Varoitus!** Älä koskaan käytä konetta viallisten suojalaitteiden tai suojusten kanssa tai ilman suojalaitteita.
- Ketjusahan saa ottaa käyttöön vain, kun kaikki siihen kuuluvat osat ovat asennettuina. Mitkään suojalaitteet eivät saa puuttua.
- Käytä tyköistuvia, tiiviitä työvaatteita, jotka antavat suojaa, kuten pitkiä housuja, turvallisia työjalkineita, kestäviä työkasineita, suojakypärää, suojanaamaria kasvoille tai suojalaseja silmien suojaksi sekä hyvää korvavanua tai muuta kuulosuojaa melua vastaan.
- Pysyttele aina poissa laitteen käyttöalueelta.
- Älä käynnistä laitetta imuaukon kun laite ei muuten ole oikeassa työasennossa.

- Koneen toiminta-alueella ei saa oleskella muita henkilöitä.
- Saha on asetettava työtaukojen ajaksi siten, että siitä ei ole kenellekään vaaraa. Vedä tällöin myös sähköjohto irti pistorasiasta.
- Käytä laitetta vain hyvässä päivänvalossa tai riittävässä keinovalaistuksessa.
- Älä koskaan käytä laitetta sateella. Yritä välttää laitteen kastumista ja joutumista alttiiksi kosteudelle. Älä jätä laitetta ulos yön yli.
- Vaihda kuluneet tai vioittuneet osat turvallisuussyiden vuoksi.
- Laite on tarkastettava huolella ennen käyttöä. Työskentele vain laitteella, joka on moitteettomassa kunnossa. Jos huomaat laitteessa vikaa, joka saattaa merkitä vaaraa laitteen käyttäjälle, ota laite käyttöön vasta sitten, kun vika on poistettu.
- Käytä vain alkuperäisiä varaosia ja lisävarusteita.
- Käsien pistely ja puutuminen ovat merkkejä liialliselle tärinälle altistumisesta. Vähennä käyttöaikaa, pidä riittävän pitkiä taukoja, jaa työ useamman henkilön kesken ja käytä tärinältä suojaavia käsineitä trimmeriä pitkään käytettäessä.
- Trimmerin aiheuttamaa melua ei voida täysin välttää. Tee meluisat työt sopivaan aikaan päivästä sekä tällaisille töille varattuun aikaan. Noudata yörauhaa ja yritä käyttää trimmeriä mahdollisimman vähän aikaa kerrallaan. Trimmerin käyttäjän sekä muiden läheisyydessä oleskelevien on käytettävä sopivia kuulosuojaimia.
- Tätä laitetta eivät saa käyttää henkilöt, jotka rajoittuneen fyysisen tai henkisen kyvyn, rajoittuneen havaintokyvyn, kokemattomuuden tai puutteellisten tietojen vuoksi eivät kykene käyttämään laitetta turvallisesti.
- 30 mA vikavirransuojauksella tai pienemmällä suojauksella varustettua virtakytkintä tarvitaan laitetta ulkona käytettäessä.
- Käytä konetta suositellussa asennossa ja vain tukevalla, tasaisella pinnalla.
- Käytä vain ulkokäyttöön soveltuvaa jatkokaapelia.
- Suosittelemme sinulle, jos et ole vielä koskaan käyttänyt moottorisahaa, että antaisit kokeneen, laitteen tuntevan henkilön opastaa sinua moottorisahan ja sen suojavarusteiden käytössä, ja että harjoittelisit pyöreän puun sahaamista sahapukin tai telineen päällä.
- Varoitus! Älä koskaan käytä konetta huonoissa sääolosuhteissa, erityisesti ukonilmalla!
- Työskentely tikapuilla, telineillä tai puissa seisoen on kielletty. Ketjusahaa on ohjattava sahatessa molemmin käsin.
- Työkalua ei ole eristetty sähköiskun varalta. Sähköiskunvaaran vähentämiseksi tätä sähkötyökalua ei saa koskaan käyttää minkäänlaisten johtojen tai kaapeleiden (virtajohdot jne.) läheisyydessä, joissa voi olla sähkövirtaa. Sähkö voi siirtyä kohdasta toiseen sähkökaaren avulla. Korkeampi jännite lisää sähkökaaren muodostumiseen liittyvää vaaraa. Sähkö voi siirtyä myös oksien kautta, erityisesti silloin mikäli oksat ovat märkiä. Pidä trimmeri (mukaan lukien oksat, joita trimmeri koskettaa) vähintään 10 metrin päässä kaikista sähkölinjoista.

3. Symbolien selitykset

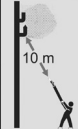
Tässä sähkötyökalussa käytetään seuraavia symboleja. Kun näitä symboleja tulkitaan oikein, voi sähkölaitetta käyttää turvallisemmin ja tehokkaammin.

SYMBOLIT	SELITYS
	Ennen käyttöönottoa ja ennen kaikkia huolto-, asennus- ja puhdistustöitä on käyttöohje luettava perusteellisesti läpi.
	Ennen sähkötyökalun käyttöä on otettava suojakypärä, suojalasit ja kuulosuojain käyttöön.
	Työskennellessäsi käytä tukevia, pitkävartisia kenkiä ja käsineitä.
	Varoitus!
	Jos verkkojohto tai jatkojohto vaurioituu, on pistotulppa vedettävä heti irti.
	Älä käytä sähkölaitetta sateella äläkä jätä sitä sateeseen.
	Suojausluokka II
	Vahvistaa sähkötyökalun yhdenmukaisuuden Euroopan Yhteisön direktiivien kanssa.
	Käytöstä poistetut sähkötyökalut ja muut sähkötekniset ja sähköiset tuotteet kerätään erikseen ja viedään ympäristönsuojelun mukaiseen kierrätykseen.
	Jos laite koskettaa korkeajännitejohtoja, se ei ole suojattu sähköiskuilta. Pidä vähintään 10 m etäisyys sähköä johtaviin johtoihin. On olemassa sähköiskun vaara!
	Valmistajan takaama melutaso L <sub>WA</sub> 104 dB(A)

## 4. Laitteen kuvaus ja toimituslaajuus (Kuva 1)

1. Verkkojohto
2. Kaapelipuristin
3. Katkaisin
4. Kahva
5. Teleskooppivarsi
6. Kahva-alue pehmustettu
7. Teleskoopin pikalukitus
8. Moottorin runko
9. Ketjuhammaspyörän suoja
10. Öljysäiliön kansi
11. Monitoimityökalu
12. Teräketju
13. Laippa
14. KytKentälukko
15. Laippasuoja
16. Olkahihna
17. Liitäntäkohta (Kantohihna)
18. Kiristyskahva
19. Ketjun kiristysrengas
20. Käyttöohjeet

## 5. Asennus

**Huomio!** Liitä moottorisaha sähköverkkoon vasta, kun se on asennettu täydellisesti ja ketjujen kireys on säädetty. Käytä aina suojakäsineitä suorittaessasi töitä moottorisahalle. Näin vältetään loukkaantuminen.

### 5.1 Terän ja sahaketjun asentaminen (Kuva 2 - 5)

Pura kaikki osat huolellisesti pakkauksesta ja tarkasta niiden täydellisyys. (Kuva.1)



**Huomio! Loukkaantumisvaara. Käytä ketjujen asennuksessa suojakäsineitä.**

- Aseta moottorisaha tukevalle alustalle.
- Käännä kiristysruuvia (18) vastapäivään avataksesi ketjupyöräsuojuksen (9) (katso kuva 2).
- Aseta sahaketju (12) terälle (13) ja huomioi ketjun kulkuuunta. **Leikkuuhampaiden tulee osoittaa terän yläpuolella eteenpäin** (katso kuva 3).
- Aseta sahaketjun vapaa pää ketjun käyttöpyörän päälle (katso kuva 4 B) ja terä (13) pitkä reikä teräohjaimen (C) päälle.
- Aseta ketjupyöräsuojaus (9) paikoilleen ja käännä kiristysruuvia (18) hieman myötäpäivään kiristääkseen suojuksen käsin (Kuva 2).
- Varmista, että ketjun kiinnitystappi (E) (kuva 5) on tarkasti terän pienessä aukossa (katso kuva 4 D).
- **Sääädä tämän jälkeen oikea ketjun kireys SDS-ketjunkturistysrenkaalla (19) (katso seuraava kappale).**

### 5.2 Sahaketjun kiristäminen (Kuvat 6 ja 7)



**Huomio!** Irrota aina verkko pistoke ennen tarkastusta ja säätötoita. Käytä aina suojakäsineitä suorittaessasi töitä moottorisahalle. Näin vältetään loukkaantuminen.

a) Suunta + : Ketju kiristyy

b) Suunta - : Ketju löystyy

Jos laitteessa on SDS, voit kiristää ja löystyttää ketjua ja terää (ohjauskiskoa) ilman työkaluja. SDS-ketjunkturistysrenkaalla (19) voit asettaa ketjun kireyden. SDS-kiristysruuvilla (18) voit irrottaa tai kiinnittää terän.

Löysää kiinnitysruuvia (18) hieman vastapäivään. Aseta sen jälkeen SDS-ulkorenkaalla (19) oikea ketjunkturistys (avaa - / kiristä +) (Kuva 6). Kiristä ketjua niin paljon, että sitä voi nostaa terän keskeltä noin 2 mm, kuten kuvassa 7. Kiristä nyt kiristysruuvi (18).



**Huomio: Sisäänajovaiheessa ketjua on kiristettävä usein lisää. Kiristä heti lisää, jos ketju lepattaa tai tulee ulos urasta!**

### Ohjeita ketjun kiristykseen:

Teräketjun on oltava oikein kiristetty turvallisen käytön takaamiseksi. Ihanteellisen kiristykseen voi havaita siitä, että teräketjua voi nostaa laipan keskeltä 2 mm. Koska teräketju kuumenee sahattaessa ja pituus muuttuu sen tähden, on ketjun kireys tarkistettava vähintään 10 min välein ja säädettävä tarvittaessa. Tämä koskee erityisesti uusia teräketjuja. Löysää teräketjua työn päätyttyä, koska se lyhenee jäähtyessään. Sillä estetään ketjun vaurioituminen.

### 5.3 Teräketjun voitelu



**Huomio!** Irrota verkkojohto aina ennen tarkistus- ja säätötoita. Käytä aina suojakäsineitä, kun teet töitä moottorisahalla välttääksesi tapaturmat.



**Huomio!** Älä käytä ketjua koskaan ilman teräöljyä! Moottorisahan käyttö ilman teräöljyä tai jos öljyinpinta on alle minimimerkinnän, moottorisaha vaurioituu!



**Huomio!** Älä käytä jäteöljyä. Se turmelee ketju-sahasasi ja takuu menettää voimansa.

### Öljysäiliön täyttö (Kuva 8 ja 9)

- Aseta moottorisaha tasaiselle pinnalle.
- Puhdista alue öljysäiliön kannen ympäriltä (pos. 10) ja avaa sitten.
- Täytä öljysäiliö teräöljyllä. Katso samalla, ettei liikaa pääse öljysäiliöön, jottei öljysäiliö tukkeennu.
- Sulje öljysäiliön kansi (pos. 10).
- **Tarkasta ketjuvoitelun toiminta ennen töiden alkua. Kytke saha ja asennettu leikkuulaite päälle ja pidä sitä riittävän etäällä vaalean alustan päällä (varo, ei lattia kosketusta!). Jos näkyy öljyvana, ketjuvoitelu toimii moitteettomasti (kuva 9).**

## 6. Käyttö

### 6.1 Teleskooppipituuden säätäminen

1. Avaa teleskooppilukitusta (7) kuvassa 10 esitetyllä tavalla.
2. Vedä varsi (5) haluttuun pituuteen (kuva 10).
3. Kiinnitä teleskooppilukitus jälleen – varsi on nyt lukittu haluttuun pituuteen.

## 6.2 Kytkeä verkon syöttöön

- Kytke verkkokaapeli sopivaan jatkojohtoon. Katso, että jatkojohto sopii moottorisahan tehoon.
- Varmista jatkojohto kuten (kuva 11) esitetty vetovoimia ja tahatonta irrotusta vastaan.
- Kytke jatkokaapeli määräysten mukaan asennettuun suojapistorasiaan. Suosittelemme käyttämään signaaliväriä mustaa (punainen tai keltainen). Se vähentää moottorisahan vahingossa aiheuttaman vaurion vaaraa.

## Suositus

Kytke laite vain sellaiseen virtalähteeseen, joka on suojattu maks. 30 mA vikavirtakytkimellä (RCD).

## 6.3 Kytkeä päälle ja pois

### Kytkeminen päälle

- Pidä moottorisahaa kiinni kahvoista molemmiin käsiin (peukalo kahvan alla).
- Paina kytkinlukkoa (kuva 11) ja pidä painettuna.
- Kytke moottorisaha kytkimellä (pos. 3) päälle. Kytkinlukko (pos. 14) voidaan nyt vapauttaa.

### Kytkeminen pois päältä

- Vapauta kytkin (pos.3). Keskeyttäessäsi työn irrota aina verkkopistoke.

## 7. Työskentely moottorisahalla

### 7.1 Valmistelu

Määräysten mukaisesti oksaleikkuri on tarkastettava huolellisesti kulumien ja mahdollisten vaurioiden varalta aina ennen käyttöä ja putoamisen jälkeen. Jos siinä havaitaan vaurioita, ne on korjattava välittömästi joko itse tai valtuutetussa korjaamossa. Tarkasta ennen oksaleikkurin käyttöönottoa seuraavat asiat:

- Olkahihnan oikea istuvuus ja pikairrotusmekanismin toiminta
- Laitteen vauriot kuten ohjainkiskon halkeamat
- Ohjainkiskon oikea istuvuus
- Asennus-/käyntisuunta sekä teräketjun moitteeton (terävä) kunto
- Teräketjun kireys (tarkasta ja kiristä uudessa ketjussa useita kertoja)
- Ketjunvoitelun toiminta

### Moottorisahan kunto

Tarkasta moottorisahasta mahdolliset rungon, verkkokaapelin, teräketjun ja laipan vauriot ennen työn aloitusta. Älä koskaan käytä selvästi vaurioitunutta laitetta käyttöön.

### Öljysäiliö

Öljysäiliön pinta. Tarkista aina työnkin aikana, että säiliössä on riittävästi öljyä. Älä koskaan käytä sahaa, jos öljyä ei ole tai jos öljyypinta on laskenut alle minimimerkinnän, ettei moottorisaha vaurioidu. Yksi täyttö riittää keskimäärin 10 minuutiksi, riippuen tauoista ja kuormituksesta.

## Teräketju

Teräketjun kireys, terien kunto. Mitä terävämpi teräketju on, sitä helpompi on käyttää ja hallita moottorisahaa. Sama koskee ketjun kireyttä. Tarkista työnkin aikana vähintään 10 minuutin välein ketjun kireys turvallisuutesi vuoksi! Erityisesti uudet teräketjut venyvät helposti liikaa.

## Suojavaatetus

Käytä aina vastaavanlaista vartalonmyötäistä suojavaatetusta, kuten leikkaussuojahousuja, käsineitä ja turvakengkiä.

## Kuulosuojain ja suojalasit

Käytä suojakypärää, mihin kuuluu kuulosuojain ja maski. Se suojaa putoavilta ja iskevilta oksilta.

## Olkahihnan asentaminen

**VAROITUS!** Loukkaantumisvaara! Jollei kantohihnaa hätätilanteessa vapauteta oikea-aikaisesti, saattaa seurauksena olla vakava onnettomuus.

1. Aseta hihna siten, että se kulkee oikea olkapään ylitse (kuva 12).
2. Kiiniä jousihaka varressa olevaan kiinnityskohtaan (kuva 13).

Älä koskaan käytä hihnaa vinottain olkapään ja rinnan yli vaan aina yhdellä olkapäällä. Näin laite voidaan poistaa keholta nopeasti vaaran uhatessa.

## Turvallinen työskentelytapa

Käyttöohje sisältää tärkeitä ohjeita oksaleikkurin turvallisuudesta ja asianmukaisesta käytöstä ja vaarojen välttämisestä.

Jos leikattava aines tästä huolimatta aiheuttaa tukoksen ja jumittaa teräketjun, laite on sammutettava välittömästi. Odota, kunnes teräketju on varmasti pysähtynyt. Irrota verkkopistoke ja pue viillonkestävät käsiineet poistaaksesi tukoksen.

Jos ohjainkisko (laippa) on poistettava, noudata luvussa Asennus annettuja ohjeita.

Tukoksen poistamisen ja uudelleen asentamisen jälkeen on suoritettava koekäyttö. Jos tässä yhteydessä todetaan tärinää tai mekaanista melua, lopeta työskentely ja ota yhteyttä valtuutettuun korjaamoon.

Jos tätä vaaraa esiintyy usein, suosittelemme koulutusta.

- Turvallisen työskentelyn takaamiseksi korkeintaan 60° työskentelykulma on sallittu (kuva 14).
- Älä koskaan seiso sahattavan oksan alla.
- Varo sahattessasi jännitteenalaisia oksia ja silppuuntuva puuta.
- Putoavat oksat ja sinkoilevat puun osat aiheuttavat tapaturman vaaran!
- Koneen käydessä on henkilöt ja eläimet pidettävä poissa vaara-alueelta.
- Jos laite koskettaa korkeajännitejohtoja, se ei ole suojattu sähköiskuilta. Pidä vähintään 10 m etäisyys sähköä johtaviin johtoihin. On olemassa sähköiskun vaara!
- Rinteessä pitää seisoa aina sahattavan oksan yläpuolella tai sivulla.

- Pidä laitetta niin lähellä vartaloa kuin mahdollista. Siten tasapaino on paras mahdollinen.

### Sahaustekniikoita

- Pidä oksia karsiessasi laitetta korkeintaan 60° kulmassa vaakasuoraa kohti, ettei putoava oksa osu sinuun.
- Saha aina puun alimmat oksat ensin. Siten helpottuu katkaistujen oksien putoaminen.
- Sahan paino nousee käyttäjää kohti katkaisun jälkeen äkillisesti, koska sahaa ei enää tueta oksaan. On olemassa vaara, että menetetään sahan hallinta.
- Vedä saha leikkuusta vain terän pyöriessä. Jumiutumisen estetään silloin.
- Älä koskaan sahaa laipan kärjellä.
- Älä sahaa oksan paksuun tyveen. Se estäisi puun tervehtymisen.

### Pienten oksien sahaaminen (Kuva 15)

Sijoita sahan vastepinta oksaan. Se estää sahan äkilliset liikkeet sahauskeskuksessa. Vie sahaa kevyesti painaen ylhäältä alaspäin oksan läpi.

### Suurten ja pitkien oksien sahaaminen (Kuva 16)

Tee suurien oksien kohdalla kevnysleikkaus.

- a) Sahaa ensin laipan yläreunalla alhaalta ylöspäin 1/3 oksan halkaisijasta.
- b) Sahaa sitten laipan alareunalla ylhäältä alas ensimmäiseen leikkaukseen päin.
- c) Sahaa pitkät oksat kappaleina, jotta säilytät putoamispaikan hallinnan.

### Takapotku

Takapotkulla ymmärretään pyörivän moottorisahan äkillistä ylös- ja takaisiniskua. Syyt ovat useimmiten työtökappaleen kosketus laipan kärkeen tai moottorisahan jumiutumisen.

Takapotkussa esiintyy odottamattoman suuria voimia. Sen vuoksi moottorisaha reagoi yleensä hallitsemattomasti. Seurauksena on usein vakavat tapaturmat työntekijöille tai ympäristössä oleskeleville henkilöille.

Takapotkun vaara on suurin, kun asetat sahan laipan kärjen alueelle, koska siinä on kampeamisvaikutus voimakkaimmillaan. Aseta saha sen tähden aina mahdollisimman lappeelleen.



### Huomio!

- Ota aina huomioon oikea ketjünkireys!
- Käytä vain moitteettomassa kunnossa olevia moottorisahoja!
- Työskentele vain määräysten mukaan teroitettulla teräketjulla!
- Älä koskaan sahaa laipan yläreunalla tai kärjellä!
- Pidä moottorisahasta aina tiukasti kahdella kädellä kiinni!

### Jännitteenalaisen puun sahaaminen

Jännitteenalaisen puun sahaaminen vaatii erityistä varovaisuutta! Jännitteenalainen puu, joka vapautetaan jännitteestä sahauskeskuksella, reagoi joskus täysin hallitsemattomasti. Seurauksena voi olla hyvin vakavat tai kuolemaan johtavat tapaturmat. Sellaisia töitä saavat tehdä vain koulutetut ammatti-ihmiset.



## 8. Tekniset tiedot

### Sähkökäyttöinen oksasaha IEAS 750

Verkköjännite	230-240 V~ / 50 Hz
Nimellisteho	750 W
Nimelliskierrosluvulla	6000 min <sup>-1</sup>
Laipan pituus	203 mm / 8"
Terän pituus	185 mm
Muunneltava korkeuden säätö	185 cm ... 268 cm
Työstökorkeus	jopa 4 m
Katkaisunopeus nimelliskierrosluvulla	11,2 m/s
Öljysäiliön täyttömäärä	90 ml
Paino, sis. laipan+ketjun	3,5 kg
Ketju	ALP-50-33S/Kangxin
Laippa	AP08-33-507P/Kangxin
Suojausluokka	II
Äänenpainetaso L <sub>pa</sub> EN ISO 11680-1:2011	89 dB(A) K = 3 dB
Äänen tehotaso L <sub>wa</sub>	104 dB(A)
Värinän päästöarvo EN ISO 11680-1:2011	2,61 m/s <sup>2</sup> K = 1,5 m/s <sup>2</sup>

Melutasoa koskevat tiedot on mitattu saksalaisen tuoteturvallisuuslain (ProdSG) sekä EY: Melutasoa on vähennettävä käytöstä ja suoritettavista toimenpiteistä riippuen niin paljon, ettei käyttäjän terveydelle aiheudu mitään vaaraa. N konedirektiivin edellyttämällä tavalla: Äänipaineen taso työpaikalla voi ylittää 80 dB (A). Käyttäjän on näissä tapauksissa suojauduttava melulta (eli käytettävä kuulosuojaimia).

**Käytä kuulosuojainta. Melun altistus voi aiheuttaa kuulon heikkenemistä.**



#### Huomio!

Värinäarvo muuttuu sähkötyökalun käyttöalueen perusteella ja voi olla poikkeustapauksissa ilmoitetun arvon yläpuolella.

**Varoitus:** Todellinen olemassa oleva värinäarvo koneen käytön aikana voi poiketa käyttöohjeessa ilmoitetusta tai valmistajan määrittämästä arvosta. Tarkalleen ottaen pitäisi arvioida huomioida kaikkien työvaiheiden kuormitusaste todellisen käytön aikana, mukaan lukien esim. ne ajat, jolloin työkalu on sammutettu, sitä käytetään tyhjäkäynnillä tai kun sitä ei käytetä. Tällä tavalla arvioiden voi kuormitusaste koko työskentelyajalta olla huomattavasti vähäisempi.

Säännöllisessä työkalun käytössä tulee käyttää värinää vaimentavia käsinkeitä ja välttää työkalun käyttöä lämpötilan ollessa 10 °C tai vähemmän.

Suunnittele työt siten, että voimakkaasti tärisevien työkalujen käyttö jakautuu useammalle päivälle.

Huolehdi laitteen mahdollisimman vähäisestä värinästä säännöllisen huollon avulla ja varmistamalla, että laitteen osat ovat hyvin kiinni.

Vaihda loppuunkuluneet rakenneosat välittömästi uusiin.

Annettu värähtelyarvo on mitattu standardin mukaisen testausmenettelyn mukaisesti ja sitä voi käyttää vertailtaessa muita sähkötyökaluja.

**Huomio: Suojelu melulta!** Huomioi käyttöönotossa alueelliset määräykset.

## 9. Huolto

**Huomio!** Irrota aina verkkopistoke ennen tarkastusta ja säätöitä. Käytä aina suojakäsineitä suorittaessasi töitä moottorisahalle. Näin vältetään loukkaantuminen.

Oksaleikkurin pitkän ja luotettavan käytön takaamiseksi suorita seuraavat huoltotyöt säännöllisesti.

Tarkasta oksaleikkurista seuraavat:

- irrallinen tai vaurioitunut teräketju
- irrallinen kiinnitys
- kulumat, erityisesti ketju, ohjainkisko ja ketjupyörä.
- kuluneet tai vaurioituneet rakenneosat
- oikein asennetut ja vahingoittumattomat suojukset tai suojalaitteet.

Tarvittavat korjaukset tai huoltotyöt on suoritettava ennen oksaleikkurin käyttöä.

Huoltoon ja puhdistusta varten irrotetut turvalaitteet on ehdottomasti asennettava asianmukaisesti takaisin paikalleen ja tarkastettava.

### 9.1 Teräketjun ja laipan vaihto.

Laippa on vaihdettava, kun

- laipan ohjausura on kulunut.
- laipan lieriöhammaspyörä on vahingoittunut tai kulunut.

Menetle tässä kappaleen „Laipan ja teräketjun asennus” mukaan!

### 9.2 Automaattisen ketjuvoitelun tarkastus

Tarkista automaattisen ketjuvoitelun toiminta säännöllisesti estääksesi ylikuumentumisen ja siihen liittyvän laipan ja teräketjun vaurioitumisen. Suuntaa laipankarki sileää pintaa kohti (lauta, puun leikkauspinta) ja anna moottorisahan käydä. Jos tämän tapahtuman aikana näkyy kasvava öljyvana, automaattinen ketjuvoitelu toimii moitteettomasti. Ellei öljyvana näy selvästi, lue vastaavat ohjeet kappaleesta „Vianhaku”!

Elleivät nämäkään ohjeet riittää, käänny huoltomme tai vastaavanlaisen ammattikorjaamon puoleen.

**Huomio!** Älä koske pintaan. Jätä riittävä turvaväli (noin 20 cm).

### 9.3 Teräketjun teroitus

Tehokas työskentely moottorisahalla on mahdollista vain, kun teräketju on hyvässä kunnossa ja terävä. Siten vähe-nee myös takapotkun vaara. Teräketjun voin teroittaa kaikissa erikoisliikkeissä. Älä yritä teroittaa teräketjua itse, ellei sinulla ole sopivaa työkalua ja tarvittavaa kokemusta.

## 10. Puhdistus ja varastointi

- Puhdista kiristysmekanismi säännöllisesti puhaltamalla se paineilmalla tai puhdistamalla harjalla. Älä käytä työkaluja puhdistukseen.
- Pidä kahvat öljyttöminä, että pito on aina turvallinen.
- Puhdista laite tarvittaessa kostealla rievulla ja mahdollisesti miedolla astianpesuaineella.
- Ellei moottorisahaa käytetä pitkään aikaan, poista ketjuöljy säiliöstä. Laita teräketju ja laippa hetkeksi öljyn ja kääri sen jälkeen öljypaperiin.



## Huomio!

- Aseta aina teräsuojus ketjusahan kuljetuksen ja säilytyksen ajaksi.
- Jos koneen kuljetus tapahtuu moottoriajoneuvolla, kone on sijoitettava niin, ettei siitä aiheudu vaaraa, ja se on kiinnitettävä turvallisesti.
- Ennen jokaista puhdistusta irrota verkkojohto.
- Älä upota laitetta veteen tai muihin nesteisiin puhdistamista varten.
- Säilytä moottorisahaa turvallisessa ja kuivassa paikassa ja lasten ulottumattomissa.

## 11. Ympäristönsuojelu- / hävitysohjeita

Kun laite on loppuun käytetty, vie se asianmukaisesti hävitettäväksi. Ota verkkokaapeli irti väärinkäytön estämiseksi. Älä hävitä laitetta talousjätteen mukana, vaan vie se ympäristön suojelemiseksi sähkölaitteiden keräyspaikkaan. Kunnastasi saat osoitteita ja aukioloaikoja. Vie myös pakkauskäyttöalusta ja kuluneet lisäosat asianmukaiseen keräyspaikkaan.



### Vain EU-maille

### Älä heitä sähkötyökaluja kotitalousjätteisiin!

Euroopan sähkö- ja elektroniikkaromua koskevan direktiivin 2012/19/EU ja sen kansallisen sovelluksen mukaan käytetyt sähkötyökalut on kerättävä erikseen ja vietävä ympäristö huomioon ottaen kierrätykseen.

Kierrätysvaihtoehto ja palautusvaatimus:

Sähkölaitteen omistaja on velvollinen vaihtoehtoisesti palautuksen sijaan toimimaan asianmukaisen kierrätyksen puolesta luopuessaan omistusoikeudesta. Vanha laite voidaan jättää tällöin palautuspaikkaan, mikä huolehtii hävityksestä kansallisen kierrätystalouden ja jätelaikien mukaan. Tämä ei koske vanhoihin laitteisiin liitetyjä lisäosia ja apuvälineitä ilman sähköosia.

## 12. Korjaukset

Sähkökäyttöisten työvälineiden korjaus on annettava pätevän sähköasentajan tehtäväksi.

## 13. Varaosien tilaus

Jos tarvitset lisävarusteita tai varaosia, ota yhteyttä huoltopalveluumme.

Käytä tällä laitteella työskennellessäsi ainoastaan yrityksemme suosittelemia lisäosia. Muussa tapauksessa saattavat käyttäjä tai lähistöllä olevat siviiliset loukkaantua vakavasti tai laite saattaa vaurioitua.

Varaosia tilattaessa on annettava seuraavat tiedot:

- Laitteen tyyppi
- Laitteen artikkelinumero

#### 14. Vianhaku



**Varo!**

Ennen vianhakua on laite kytkettävä pois päältä ja irrotettava pistotulppa.

Seuraavassa taulukossa on virhesymboleja ja siinä kuvataan, miten saat apua, jos kone ei joskus toimi oikein. Ellet voi paikallistaa ja poistaa ongelmaa, käänny huoltokorjaamosi puoleen.

Syy	Vika	Apukeino
Moottorisaha ei toimi oikein	Sähkönsyöttö ei toimi	Tarkista sähkönsyöttö.
	Pistorasia viallinen	Kokeile toista virtalähdettä, vaihda tarvittaessa.
	Jatkokaapeli vaurioitunut	Tarkista kaapeli ja vaihda tarvittaessa.
	Varoke viallinen	Vaihda varoke
Moottorisaha toimii epäsäännöllisesti	Sähkökaapeli vaurioitunut	Mene erikoiskorjaamoon
	Ulkoinen huono kontakti	Mene erikoiskorjaamoon
	Sisäinen huono kontakti	Mene erikoiskorjaamoon
	Katkaisin viallinen	Mene erikoiskorjaamoon
Teräketju kuiva	Säiliössä ei öljyä	Lisää öljyä
	Öljysäiliön tulpan ilmaus tukossa	Puhdista öljysäiliön tulppa
	Öljynpoistokanava tukossa	Puhdista öljynpoistokanava
Kette/Führungsschiene heiß	Säiliössä ei öljyä	Lisää öljyä
	Öljysäiliön tulpan ilmaus tukossa	Puhdista öljysäiliön tulppa
	Öljynpoistokanava tukossa	Puhdista öljynpoistokanava
	Ketju tylsä	Teroita tai vaihda ketju
Moottorisaha repii, värisee tai ei sahaa kunnolla	Ketjun kireys liian löysä	Säädä ketjun kireys
	Ketju tylsä	Teroita tai vaihda ketju
	Ketju kulunut	Vaihda ketju
	Hampaiden suuntaus väärä	Asenna teräketju uudelleen, niin että hampaat ovat oikeaan suuntaan

# Elektriline oksasaag IEAS 750

## Sisukord

1. Otstarbekohane kasutamine
2. Üldised ohutusjuhised
3. Tähiste selgitus
4. Seadme osad ja tegevusulatus
5. Montaaž
6. Kokkupanek
7. Kasutamine
8. Mootorsaega töötamine
9. Tehnilised andmed
10. Hooldus
11. Puhastamine ja säilitamine
12. Keskkonnakaitse- ja jäätmekäitlusjuhised
13. Varuosade tellimine
14. Veaotsing

## Garantii

Vastavusavaldus Euroopa Liidu nõuetele

## Pakend

Seade on transpordikahjustuste vältimiseks pakitud. Pakend on looduslikust materjalist ja selle võib võtta taaskasutusse või ringlusse.

## Seadet kasutades tuleb õnnetuste ja kahju vältimiseks järgida ohutusjuhiseid:

- Lugege kasutusjuhend hoollega läbi ja järgige selles antud juhiseid. Tutvuge kasutusjuhendi abil seadme ning selle õige kasutamise ja ohutusjuhustega.
- Säilitage juhendit hoolikalt, et selles sisalduv teave oleks alati käepärast.
- Kui annate seadme teistele edasi, andke kaasa ka kasutusjuhend.

**Me ei vastuta käesoleva juhendi eiramise tagajärjel tekkinud õnnetuste ega kahju eest.**

## 1. Sihtotstarbekohane kasutamine

Kettsaagi tohib kasutada ainult üks inimene ja ainult puidu saagimiseks. Ketsaagi tuleb parema käega tagumisest käepidemest ja vasaku käega eesmisest käepidemest kinni hoida. Enne kettsae kasutamist peab olema kasutaja kõik kasutusjuhendis esitatud juhised ja korraldused läbi lugenud ning neist aru saanud. Kasutaja peab kandma mõeldukat isiklikku kaitsevarustust (PSA). Vältige tööriistade kasutamist temperatuuridel 10°C ja alla selle. Tehke tööplaan, et jaotada kõrgvibreerivate tööriistade kasutamine mitmele päevale.



**Kettsaega tohib saagida ainult puitu.** Materjale nagu nt plastmassi, kivi, metalli või võõrkehi (nt naelad või kruvid) sisaldavat puitu ei tohi töödelda!

## Jääkriskid

Pidage silmas, et siseriiklikud eeskirjad nt töökaitse või keskkonna kohta võivad piirata kettsaagide kasutamist. Ka siis, kui käsitsete antud tööriista eeskirjadekohaselt, jäävad alati valitsema jääkriskid. Antud tööriista ehitusviisi ja teostusega seonduvalt võivad tekkida järgmised ohud:

1. Kopsukahjustused, kui ei kanta sobivat tolmuaitsemaski.
2. Kuulmekahjustused, kui ei kanta sobivat kuulmekaitset.
3. Lõikevigastused, kui ei kanta sobivat kaitseriietust.
4. Tervisekahjustused, mis tulenevad käe-käsivarre võngetest, kui seadet kasutatakse pikema ajavahemiku vältel või juhitakse ja hooldatakse asjatundmatult.

**Hoiauts!** Antud masin tekitab käitamise ajal elektromagnetilise välja. Kõnealune väli võib teatud oludes aktiivsete või passiivsete meditsiiniliste implantaatide talitlust halvendada. Vähendamaks tõsise või surmava vigastuse ohtu, soovitate me meditsiiniliste implantaatidega isikutel arsti ja meditsiinilise implantaadi tootjaga konsulteerida enne, kui masinat käsitsetakse.

**Hoiatus!**

Tööriista pideva kasutamisega kaasnev vibratsioon võib põhjustada Raynaud' või karpaalkanali sündroomi.

Need haigused vähendavad käte võimet tunda ja reguleerida temperatuuri, põhjustavad tuimust ja kuumatundlikkust ning võivad viia närvi- ja vereringluskahjustusteni ja kudede surmani.

Mitte kõik Raynaud' sündroomi põhjused ei ole teada, aga teadaolevateks põhjusteks loetakse külma vett, suitsetamist ja haigusi, mis puudutavad veresooni ja vereringlust ning pikalt kestvat koormust ja vibratsiooni. Raynaud' ja karpaalkanali sündroomi ohu vähendamiseks järgige järgmisi punkte:

- kandke kindaid ja hoidke oma käed soojad;
- hooldage seadet; kinnitamata komponentidega või kahjustatud või kulunud summutitega seade vibreerib tugevalt;
- hoidke käepidemest alati kinni, aga samas ärge kasutage ülemäära palju jõudu; tehke pause.

Kõik eespool nimetatud ettevaatusabinõud ei saa Raynaud' või karpaalkanali sündroomi ohtu välistada. Inimestele, kes kasutavad mootorsaagi pikalt ja regulaarselt, soovitatakse oma käsi ja sõrmi hoolega jälgida. Eespool mainitud sümptomite tekkimisel pöörduge kohe arsti poole.

**2. Üldisi ohutusjuhiseid elektritarvete**

**⚠ Tähelepanu!** Lugege enne seadme kasutamist kõik juhised läbi. Alljärgnevate juhistete mittejärgimine võib põhjustada elektrilöögi, tulekahju ja/või tõsiseid vigastusi. Alljärgnevalt kasutatav väljend „elektritööriist” tähendab nii võrgutoitega (toitejuhtmega) elektritööriistu kui ka akutoitega (toitejuhtmeta) elektritööriistu.

**HOIDKE KÄESOLEV JUHEND KINDLASTI ALLES.****1) Töökoht**

- Hoidke töökoht puhas ja korras.** *Korratus ja töökoha puudulik valgustus võivad põhjustada õnnetusi.*
- Ärge kasutage seadet plahvatusohtlikus keskkonnas, milles on süttivaid vedelikke, gaase või tolmu.** *Elektritööriistad tekitavad sädemeid, mis võivad süüdata tolmu või auru.*
- Jälgige, et seadme kasutamisel ei viibiks läheduses lapsed või teisi isikuid.** *Kõrvalised isikud võivad hajutada tähelepanu ja teil võib kaduda kontroll seadme üle.*

**2) Elektriohutus**

- Seadme pistik peab sobima pistikupesaga.** Pistikut ei tohi ühelgi moel muuta. **Ärge kasutage adapterpistikuid koos kaitsemaandatud seadmetega.** *Muutmata pistikud ja sobivad pistikupesad vähendavad elektrilöögi ohtu.*
- Vältige kontakti maandatud pindadega, nagu torud, radiaatorid, pliidid ja külmkapid.** *Elektrilöögi oht suureneb, kui teie keha on maandatud.*
- Vältige seadme kokkupuudet sademetega.** *Vee sattumine elektritööriista sisse suurendab elektrilöögi ohtu.*
- Ärge kasutage toitejuhet valesti.** Ärge kasutage toitejuhet seadme kandmiseks, riputamiseks või pistiku eemaldamiseks pistikupesast. Hoidke juhe eemal kuumusest, õlist, teravatest äärtest ja liikuvatest seadmeosadest. *Vigastatud või kinni jäänud juhtmed suurendavad elektrilöögi ohtu.*
- Elektritööriistaga õues töötamisel kasutage ainult välitingimustesse sobivaid pikendusjuhtmeid.** *Välitingimustesse ette nähtud pikendusjuhtme kasutamine vähendab elektrilöögi ohtu.*

f) Kui elektritööriistaga töötamist pole võimalik niiskes ümbruskonnas vältida, siis kasutage rikkevoolulüliti. Rikkevoolulüliti kasutamine vähendab elektrilöögi riski.

### 3) Isiklik ohutus

a) Olge elektritööriista kasutamisel tähelepanelik, jälgige oma töövõtteid ning kasutage tervet mõistust. Ärge kasutage elektritööriista, kui olete väsinud või narkootiliste ainete, alkoholi või ravimite mõju all. Hetkeline tähelepanematus elektritööriista kasutamisel võib lõppeda tõsise vigastusega.

b) Kasutage kaitsevahendeid ja kandke alati kaitseprille. Isikukaitsevahendite, nagu tolmumaski, libisemiskindlate turvajalanõude, kaitsekiivri ja kuulmiskaitsete kasutamine, lähtuvalt elektritööriista liigist ja kasutusotstarbest, vähendab vigastuste ohtu.

c) Vältige seadme tahtmatut käivitamist. Enne kui ühendate pistiku pistikupesasse, jälgige, et käivituslülitil oleks väljalülitatud asendis. Kandes elektritööriista sõrm käivituslülitil või ühendades pistiku pistikupesasse käivituslülitil sisselülitatud asendis, seate ennast ohtu.

d) Enne elektritööriista käivitamist eemaldage kõik reguleerimisvahendid ja mutrivõtmed. Seadme liikuvale osale asuv tööriist või mutrivõti võib põhjustada vigastusi.

e) Ärge ülehinnake ennast. Jälgige, et seisaksite kindlalt jalgadel ja oleksite tasakaalus. Sel moel suudate elektritööriista ootamatutes olukordades paremini käsitseda.

f) Kandke tööks sobivaid riideid. Ärge kandke liiga suuri tööriideid või ehteid. Hoidke juuksed, riided ja kindad liikuvatest osadest eemal. Rippuvad riided, ehted ja pikad juuksed võivad jääda liikuvate osade vahele.

g) Kui on võimalik paigaldada tolmuime- ja kogumisseadmeid, tuleb olla kindel, et need on ühendatud ja neid kasutatakse õigesti. Nende seadmete kasutamine vähendab tolmu tingitud ohtusid.

### 4) Elektritööriistade kasutamine ja hoidmine

a) Ärge ülekoormake seadet. Kasutage iga töö jaoks selleks ettenähtud elektritööriista. Sobivat tööriista kasutades sujub töö kergemini ja kindlamalt tööloigus, milleks tööriist on ette nähtud.

b) Ärge kasutage elektritööriista, mille käivituslülitil pole töökorras. Elektritööriist, mida ei saa käivitada või välja lülitada, on ohtlik ja see tuleb ära parandada.

c) Enne seadme reguleerimist, osade vahetust või hoiule viimist eemaldage elektritööriista pistik pistikupesast. Need ettevaatusabinõud hoiavad ära elektritööriista tahtmatu käivitamise.

d) Kui te elektritööriistu ei kasuta, hoidke neid lastele ligipääsmatus kohas. Ärge lubage elektritööriistu kasutada inimestel, kes neid ei tunne või pole lugenud käesolevat kasutamiseõpetust. Elektritööriistad on ohtlikud, kui neid kasutavad kogematuslikult isikud.

e) Hooldage oma elektritööriista korrapäraselt. Kontrollige, kas liikuvad osad töötavad laitmatult ega pole pinge all, kas seadmel on murdunud või vigastatud osi, mis võivad segada seadme toimimist. Vahetage vigastatud osad välja enne tööriista kasutamist. Paljude õnnetusjuhtumite põhjuseks on puudulikult hooldatud elektritööriist.

- f) **Hoidke lõiketööriistad teravad ja puhtad.** Korralikult hooldatud teravate lõiketeradega lõiketööriistad ei jää kergelt materjali külge kinni ja neid on kergem kontrollida.
- g) **Kasutage elektritööriistu, tarvikuid, reguleerimistöörõistu jms käesolevas juhendis ja igale kindlale seadmetüübile ette nähtud viisil.** Arvestage seejuures töötingimuste ja sooritatava töötoiminguga. Elektritööriista kasutamine muul otstarbel kui juhendis ette nähtud võib põhjustada ohtlikke olukordi.

## 5) Parandamine

- a) **Laske oma elektritööriistu parandada vaid väljaõppinud professionaalidel ja nõustuge vaid originaalvaruosade kasutamisega.** Nii saate olla kindel, et tööriista kasutamine on jätkuvalt turvaline.

## Seadmespetsiifiline ohutusala teave

- **Hoidke töötava sae korral kõik kehaosad saeketist eemal. Veenduge enne sae käivitamist, et saekett ei puutuks mitte millegi vastu.** Saega töötamisel võib üks tähelepanematus viia selleni, et saekett puutub kokku riietuse või kehaosadega.
- **Hoidke mootorsaagi parema käega alati tagumisest ja vasaku käega esimesest käepidemest.** Mootorsae hoidmine käte vastupidise asendiga suurendab vigastuste ohtu.
- **Kandke kaitseprille ja kuulmiskaitset.** Soovitatav on kasutada ka pea, käte ja jalgade kaitsevahendeid. Sobiv turvariietus vähendab vigastuste tekkimise ohtu, mis tuleneb lendlevast saepurust ja saeketi võimalikust puudutamisest.
- **Hoidke elektritööriista selle isoleeritud käepidemetest, sest lõiketerad võivad tööriista toitejuhtmega kokku puutuda.** Kui lõiketerad peaksid juhuslikult pingestatud toitejuhtme läbi lõikama, võidakse selle tagajärjel tööriista metalloosad pingestada ja see võib põhjustada elektrilöögi.
- **Ärge kunagi töötage mootorsaega puu otsas.** Puu otsas töötamine võib viia vigastuste tekkimiseni.
- **Jälgige, et seisate kindlalt ja kasutage mootorsaagi ainult siis, kui seisate kindlal, turvalisel ja tasasel pinnal.** Libe pinnas või ebastabiilne seisukoht, nagu näiteks redel, võivad põhjustada tasakaalu kaotamise või viia kontrolli kaotamiseni mootorsae üle.
- **Arvestage pinge all oleva oksa saagimisel, et see võib tagasi põrgata.** Puidukiudude pinge vabanemisel võib pinge all olnud oks tabada mootorsaagi käsitsevat isikut ja/või viia mootorsae üle kontrolli kaotamiseni.
- **Eriti ettevaatlik tuleb olla alusmetsa või noorte puude saagimisel.** Õhuke materjal võib saeketi külge kinni jääda, selle pihta lüüa või saeketi tasakaalust välja viia.
- **Kandke mittetöötavat mootorsaagi esimesest käepidemest nii, et saekett jääks teie kehast eemale.** Transportimisel või ladustamisel kasutage saeketi kaitsekatet. Mootorsae hoolas käsitsemine vähendab liikuva saeketi kogemata kehaga kokkupuutumise tõenäosust.
- **Järgige määrimise, keti pingutamise ja lisavarustuse vahetamise juhiseid.** Valesi määritud või pingutatud saekett võib rebeneda või suurendada tagasilöögi ohtu.
- **Hoidke käepidemed kuivad ja puhtad.** Rasvased ja õlised käepidemed on libedad ning põhjustavad kontrolli kaotamise sae üle.











- **Saagige ainult puitu. Ärge kasutage mootorsaagi selleks mitte ettenähtud töödeks, näiteks: ärge kasutage mootorsaagi plastiku, müüri või teiste mitte puidust ehitusmaterjalide saagimiseks.** *Mootorsae kasutamine selleks mitte ettenähtud eesmärkidel võib viia ohtlike olukordadeni.*
- Ärge kasutage kunagi ebatäielikku või mitte lubatud muudatustega saagi.
- Seadmete kasutamine alla 16-aastastel isikutel on keelatud.
- Tähelepanu! Enne kettsae esmakordset kasutamist lugege hoolikalt kasutusjuhendit ja tehke sae tööpõhimõtted ning ohutusala info enda jaoks selgeks. Kettsaagi võib laenata või anda ainult asjatundlikule isikule, kes oskab seda kasutada. Andke neile ka käesolev kasutusjuhend.
- Kettsaagi võivad kasutada ainult piisava kogemusega isikud. Hoidke käesolev kasutusjuhendit alati sae lähedal käepärases kohas.
- Elektritööriistadele paigaldusliigiga Y: Kui osutub vajalikuks ühendusjuhe asendada, siis peab seda teostama tootja või tema esindaja, et vältida ohutusega seonduvaid ohte.
- Laske mootoril transportimiseks maha jahtuda ja kindlustage masin enne sõidukiga transportimist äralibisemise vastu. Seejuures tehakse kindlaks, et välditakse kahjustusi ja vigastusi. Oksalõikuri transportimine toimub alati pealepistatud transpordikaitsmega.
- Ärge kasutage seadet, kui tunnete end väsinuna või haiglasena, kui olete alkoholi või muude joovastavate ainete mõju all.
- Kui seadet ei kasutata, säilitage seda kuivas kohas ja lastele kättesaamatult.
- Toitejuhet tuleb kontrollida regulaarselt ja enne igakordset kasutamist; veenduge, et juhe ei ole kahjustatud ega kulunud. Kui juhe ei ole heas töökorras, siis ärge kasutage tööriista; viige see volitatud teeninduskeskusesse.
- Pistikut ei tohi eemaldada juhtmest tõmmates – see tuleb kätega pistikupesast lahutada. Jälgige, et pikendusjuhe ei jääks teravate servade taha ega saaks viga ukse- või aknaraamide vahel.
- Hoolduse teostamisel tõmmake pistik alati elektrivõrgust välja.
- Tähelepanu! Veenduge, et kõik turvaseadmed on paigas ja heas töökorras.
- Kettsaagi võib kasutada ainult täielikult koostatud olekus. Ükski kaitseseade ei tohi puududa.
- Kandke vastavat tööriietust, kaitseprille, kõrvaklappe, libisemiskindlaid kinniseid jalatäkkasid, töökindaid. Vältike avarat riietust, mis võib haakuda seadme liikuvate osadega.
- Töötamise ajal hoidke lõikepea eemal kehast ja jäsemetest.
- Ärge käivitage seadet, kui seade ei ole muul viisil õiges tööasendis.
- Hoidke kettsaagi eemal lastest, kõrvalistest isikutest ja lemmikloomadest.
- Enne keti pingutamist või väljavahetamist või muude hooldus- ja reguleerimistöde tegemist peab sae elektrivõrgust eemaldama. – Tõmmake pistik välja!
- Kasutage seadet ainult heas päevavalguses või piisavas kunstlikus valgustuses.
- Ärge kasutage tööriista vihmase ilmaga. Hoidke seda niiskuse eest, ärge jätke seda niiskesse keskkonda. Ärge jätke tööriista üleöö vabas õhus.
- Vahetage kulunud või kahjustatud osad ohutuslastel põhjustel välja. Kasutage ainult originaalvaruosi.
- Enne kasutamist kontrollige seadet hoolikalt üle. Töötada tuleb vaid heas töökorras



oleva tööriistaga. Kui Te tuvastate seadmel vea, mis võib seada operaatorit ohtu, siis ärge töötage tööriistaga kuni viga on parandatud.

- Kasutage ainult originaalvaruosi.
- Käte surisemine või tuimus viitab liigsele vibratsioonile. Kui kasutate tööriista pikemalt, piirake tööaega, tehke piisavalt tööpause, jagage töö mitme inimese vahel või kandke vibratsioonivastaseid kindaid.
- Seda tüüpi seade tekitab alati müra. Tehke mürarikast tööd siis, kui see on lubatud, ja aegadel, mis on selleks ette nähtud. Kui vajalik, järgige öörahu kellaaegsid ja piirake tööaeg absoluutse miinimumini. Kõik hekilõikuri tööalal olevad isikud (s.o teie ja kõrvalised isikud) peaksid kandma sobivaid kuulmiskaitsevahendeid.
- Antud seadet ei tohi kasutada piiratud füüsiliste, aistmis- ja vaimsete võimetega inimesed (sealhulgas lapsed) või kellel puudub kogemus või oskused, välja arvatud juhul.
- Välistingimustes töötades on vajalik kuni 30 mA rikkevoolukatkesti.
- Tööasend peab olema alati kindel. Nii väldite vigastamisohtu, mis võib tekkida kehaasendi tahtmatul muutmisel.
- Tutvuge töökeskkonnaga ja arvestage võimalike ohtudega.
- Kasutage vaid välistingimuste jaoks ettenähtud pikendusjuhtmeid.
- Me soovime, et kogenud operaator viib esmakordsete kasutajate jaoks läbi praktilise juhendamise kettsae õige kasutamise ning nõutud isikukaitsevarustuse kohta; ümara puidu või palkide lõikamist peaks alguses õppima palgialuse või muu sarnase raami peal.
- Vältige kettsae kasutamist kehvades ilmastikutingimustes, eriti kui on oodata äikese tormi.
- Redelitel, tellingutel või puu otsas on saega töötamine keelatud. Hoidke kettsaagi sellega töötamise ajal alati kahe käega.
- Tööriist pole elektrilöögi eest isoleeritud. Elektrilöögi riski vähendamiseks ärge kasutage elektritööriista kunagi pingestatud juhtmete või kaablite (toide vms) läheduses. Kaarlahenduse tõttu võib elekter ühest punktist teise hüpata. Kõrgem pinge suurendab vahemaad, mille ulatuses elektrikaar võib tekkida. Elekter võib liikuda ka läbi okste, seda eriti juhul, kui need on märjad. Hoidke teleskoop-hekilõikur (sh kõik oksad, millega see kokku puutub) kõikidest pingestatud elektriliinidest vähemalt 10 m kaugusel.

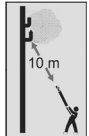
### 3. Tähiste selgitus

Selle elektriseadme juures kasutatakse järgmisi tähisteid. Kui saate neist tähistest õigesti aru, võite elektriseadmeid ohutumalt ja tõhusamalt kasutada.	
TÄHISED	TÄHENDUS
	Enne seadme kasutuselevõttu ning enne kõiki hooldus-, kooste- ja puhastustöid tuleb kasutusjuhend põhjalikult läbi lugeda.
	Enne elektriseadmega töö alustamist pange pähe kaitsekiiver ja kõrvaklapid ning ette prillid.
	Kandke töö ajal tugevaid, pika säärega jalatseid ja kindaid.
	Ettevaatust!
	Kui võrgu- või pikendusjuhe saab kahjustada, ühendage seade kohe elektrivõrgust lahti.
	Ärge kasutage elektriseadet vihma ajal ja ärge jätke seda vihma kätte.
	Kaitseklass II
	Kinnitab elektriseadme vastavust Euroopa Ühenduse direktiivide nõuetele.
	Kasutusest kõrvaldatud elektriseadmed ning muud elektrotehnika- ja elektritooted kogutakse kokku eraldi ja viiakse jäätmekäitluskeskusse.
	Kõrgepingejuhtmete puudutamine seadmega on ohtlik, sest seade ei ole kaitstud elektrilöögi eest. Hoiduge elektrijuhtmetest vähemalt 10 meetri kaugusele. Elektrilöögi oht!
	Tagatud müratase L <sub>WA</sub> 104 dB(A)

#### 4. Seadme osad ja tegevusulatus (Pilt 1)

1. Võrgujuhe
2. Kaabliklamber
3. Lüliiti
4. Käepide
5. Teleskoopvars
6. Polsterdatud käepide
7. Teleskoobi kiirlukustus
8. Mootori korpus
9. Ketihammarratta kaitse
10. Ölipaagi kork
11. Universaaltööriist
12. Lõikekett
13. Äärrik
14. Lülitilukk
15. Ääriku kate
16. Ölarihm
17. Ölarihma kinnituskohad
18. Pingutusnupp
19. Ketipingutusrõngas
20. Kasutusjuhendis

#### 5. Montaaž

**Tähelepanu!** Ühendage kettsaag vooluvõrku alles siis, kui see on täielikult kokku monteeritud ja ketipinge on seadistatud. Kandke vigastuste vältimiseks alati kaitsekindaid, kui töötate kettsae kallal.

##### 5.1 Juhtplaadi ja saeketi montaaž (joon. 2 - 5)

Pakkiye kõik osad hoolikalt lahti ja kontrollige neid komplektuse suhtes. (joon.1)

**! Tähelepanu!** Vigastusoht. Kasutage keti montaažil turvakindaid.

- Asetage kettsaag stabielsele alusele.
- Keerake käepidekruvi (18) vastupäeva, et kekiratta kate (9) avada (vt joon. 2).
- Pange saekett (12) juhtplaadile (13) ja pidage silmas keti liikumissuunda. **Lõikehambad peavad juhtplaadi ülaküljel ettepoole näitama** (vt joon 3).
- Pange saeketi vaba ots ketiveoratta peale (vt joon. 4, B) ja juhtplaat (13) pikiavaga juhtplaadi juhikule (C).
- Paigaldage kekiratta kate (9) ja keerake käepidekruvi (18) veidi päripäeva, et kate käe jõuga fikseerida (joon. 2).
- Pidage silmas, et ketipinguspolt (E) (joon. 5) istub täpselt juhtplaadi väikeses avas (vt joon. 4, D).
- Seadistage seejärel SDS ketipingutusrõngaga (19) korrektne ketipinge (vt alljärgnevat lõiku).

##### 5.2 Saeketi pingutamine (joon. 6 ja 7)

**! Tähelepanu!** Tõmmake enne ülekontrollimist ja seadistustööd alati võrgupistik välja. Kandke vigastuste vältimiseks alati kaitsekindaid, kui töötate kettsae kallal.

- a) Suund + : keti pingutamine
- b) Suund - : keti vabastamine

Kui seade on varustatud SDS-iga, siis tähendab see, et

ketti ja juhtplaati (juhtsiini) saab vabastada või pingutada tööriistu kasutamata. SDS ketipingutusrõngaga (19) saab keti pinget seadistada. SDS käepidekruviga (18) saab juhtplaati vabastada ja kinnitada.

Vabastage käepidekruvi (18) veidi vastupäeva. Seadistage seejärel SDS ketipingutusrõngaga (19) korrektne ketipinge (vabastamine –/ kinni +) (joon. 6). Pingutage ketti nii palju, et seda saab juhtplaadi keskkohas umbes 2 mm võrra üles tõsta nagu näidatud joon. 7. Pingutage nüüd käepidekruvi (18) kinni.

**! Tähelepanu:** Sissetöötamisaja vältel tuleb ketti sagedamini üle pingutada. Pingutage kohe üle, kui kett laperdab või tungib soonest välja!

#### Keti pingutamise juhised

Ohutu kasutamise tagamiseks peab lõikekett olema õigesti pingutatud. Lõikekett on õigesti pingutatud, kui seda saab ääriku keskel 2 mm võrra tõsta. Lõikekett kuumeneb saagimise ajal, mistõttu selle pikkus muutub. Sellepärast tuleb töö ajal keti pingsust mitte harvem kui iga 10 minuti järel kontrollida ja vajaduse korral reguleerida. Eriti tähtis on see uue lõikeketi puhul. Lõdvendage lõikekett pärast töö lõppu, sest see lüheneb jahtudes. Nii väldite keti kahjustumist.

#### 5.3 Lõikeketi õlitamine

**! Tähelepanu!** Ühendage võrgujuhe enne seadme kontrollimist ja reguleerimist alati lahti. Kandke mootorsaaga töötades alati kaitsekindaid, et vältida õnnetusi.

**! Tähelepanu!** Ärge kunagi käituge ketti ilma ketiõlita! Mootorsaag kahjustub, kui kasutate seda ilma ketiõlita või kui õlitase on miinimummäärgist allpool!

**! Tähelepanu!** Ärge kasutage jääkõli. See rikub teie kettsae ja garantii kaotab kehtivuse.

#### Ölipaagi täitmine (Pilt 8 ja 9)

- Asetage mootorsaag tasasele pinnale.
- Puhastage ölipaagi korki ümbrisev ala (pos. 10) ja avage seejärel kork.
- Täitke paak ketiõliga. Jälgige samal ajal, et paaki ei satuks mustust, mis ummistaks ölipaagi.
- Sulgege ölipaagi kork (pos. 8).
- Kontrollige enne töö algust keti määrimissüsteemi talitlust. Lülitage saag monteeritud lõikevarustusega sisse ja hoidke piisava vahemaaga heleda tausta kohal (ettevaatust, ärge puudutage maapinda!). Kui on näha õlirada, siis töötab keti määrimissüsteem laitmatult (joon. 9).

#### 6. Käitus

##### 6.1 Teleskoobi pikkuse seadistamine

1. Lõdvendage teleskoobifiksaatorit (7) joon. 10 kujutatud viisil.
2. Tõmmake vars (5) soovitud pikkusele (joon. 10).
3. Kinnitage teleskoobifiksaator taas – vars on nüüd soovitud pikkusele fikseeritud.

##### 6.2 Toitevõrku ühendamine

- Ühendage võrgujuhe sobiva pikendusjuhtmega. Veenduge, et pikendusjuhe vastaks mootorsae võimsusele.

- Kinnitage juhe, nagu näidatud pildil 11, et vältida tõmbekoormusi juhtmele ja selle kogemata lahtitulekut.
- Ühendage pikendusjuhe nõuetekohaselt paigaldatud kaitstud kontaktpesasse. Soovitame kasutada signaalvõrviist kaablit (punast või kollast). See vähendab mootorsae kogemata kahjustamise ohtu.

### Soovitus

Ühendage seade vaid sellise vooluallikaga, mis on kaitstud max 30 mA rikkevoolulülitiga (RCD).

### 6.3 Sisse- ja väljalülitamine

#### Sisselülitamine

- Hoidke mootorsae käepidemetest mõlema käega kinni (pöial jääb käepideme alla).
- Vajutage lülilukku (pilt 11) ja hoidke seda all.
- Lülitage mootorsaag lülitist (pos. 3) sisse. Lüliluku (pos. 14) võib nüüd vabastada.

#### Väljalülitamine

- Vabastage lüliti (pos. 3). Kui katkestate töö, võtke võrgupistik alati pesast välja.

## 7. Töötamine mootorsaaga

### 7.1 Ettevalmistamine

On ette kirjutatud, et oksalõikur tuleb iga kord enne kasutamist või pärast allakukkumist hoolikalt kulumise ja võimalike kahjustuste suhtes üle kontrollida. Kui peaks tuvastatama kahjustusi, siis tuleb teil ise või volitatud teeninduspunktil need viivitamatult kõrvaldada. Kontrollige enne oksalõikuri käikuvõtmist järgmisi punkte:

- õlarihma õige asetus ja kiirvabastusmehhanismi kontroll
- kahjustused seadmel nagu nt praod juhtplaadis
- juhtplaadi korrektne asetus
- paigaldus-/ liikumissuund ja laitmatu (terav) saekett
- saeketi pinge (kontrollige uuel ketil mitu korda ja häälestage üle)
- keti määrimisüsteemi talitus

### Mootorsae seisund

Veenduge enne töö alustamist, et mootorsae korpus, toitejuhe, lõikekett ja äärik ei ole kahjustatud. Ärge kunagi hakake kasutama silmnähtavalt kahjustatud seadet.

### Õlipaak

Õlitase paagis. Kontrollige ka töö ajal pidevalt, et paagis on piisavalt õli. Ärge kunagi kasutage saagi, kui õli ei ole või kui õlitase on allpool miinimumi märgist, et vältida mootorsae kahjustumist. Ühest paagitäiest piisab keskmiselt 10 minutiks (olenevalt vaheaegade pikkusest ja sae koormamisest).

### Lõikekett

Lõikeketi pingsus, lõiketerade seisund. Mida teravam on lõikekett, seda lihtsam on mootorsaagi kasutada ja käsitseta. Sama kehtib keti pingutamise õigsuse kohta. Ohutuse tagamiseks kontrollige keti pingsust ka töö ajal mitte harvem kui iga 10 minuti järel! Uued lõikekettid võivad kergesti liigselt venida.

### Kaitseriietus

Kandke alati asjakohast kehasuurusele vastavat kaitseriietust – töötürpi, kindaid ja turvajalatseid.

### Kuulmekaitse ja kaitseprillid

Kandke kaitsekiivrit koos kõrvaklappide ja maskiga. See kaitseb teid okste kukkumise ja oksalõikude eest.

### Õlarihma seadmine



**HOIATUS!** Vigastusohu! Kui kanderihma ei vabastata hädajuhtumil õigeaegselt, siis võivad tekkida rasked vigastused.

1. Seadke rihm nii, et see jookseb üle vasaku õla (pilt 12).
2. Kinnitage vedruhaak varre küljes oleva kinnituskoha külge (pilt 13).

### Ohutud töövõtted

Käsitusjuhend sisaldab tähtsaid juhised, kuidas saate oksalõikuriga turvaliselt ja asjatundlikult töötada ning ohu vältida.

Kui sellest hoolimata peaks tekkima lõikematerjali ja saeketi vahel blokaad, siis lülitage kett viivitamatult välja. Oodake, kuni saekett on seiskunud. Tõmmake võrgupistik välja ja tõmmake blokaadi eemaldamiseks kätte lõikekindlad kindad.

Kui tuleb eemaldada juhtplaat (mõök), siis järgige peatükis Montaaž kirjeldatud korraldusi.

Pärast blokaadi kõrvaldamist ja uuesti monteerimist tuleb viia läbi proovitöötamine. Kui seejuures tuvastatakse vibratsioone või mehaanilisi mürasid, siis lõpetage töö ja pöörduge volitatud teeninduspunkti.

Kui selline oht peaks tekkima sageli, siis soovime me koolitust.

- Ohutu töö tagamiseks on lubatud maksimaalselt 60° töötamisnurk (pilt 14).
- Ärge kunagi seiske saetava oksa all.
- Jälgige saagimise ajal pinget all olevaid oksid ja saetavat puud.
- Kukuvad oksad ja lendu tõusnud puukillud põhjustavad õnnetuseohtu!
- Seadme töötamise ajal tuleb hoida kõrvalised isikud ja loomad ohutlusest alast eemal.
- Kõrgepingujuhtmete puudutamine seadmega on ohtlik, sest seade ei ole kaitstud elektrilõikude eest. Hoiduge elektrijuhtmetest vähemalt 10 meetri kaugusele. Elektrilõõgi oht!
- Nõlvakul tuleb alati seista ülalpool saetavat oksa või selle kõrval.
- Hoidke mootorsaag kehale võimalikult ligidal. Nii on tasakaal kõige parem.

### Saagimisvõtted

- Hoidke oksid laasides seadet horisontaalsuuna suhtes maksimaalselt 60° nurga all, et kukkuv oks teid ei tabaks.
- Saagige alati puu alumised oksad kõigepealt. Nii on lihtsam läbilõigatud oksid alla kukutada.
- Saag muutub kasutaja käes kohe pärast oksa läbilõikamist järsult raskemaks, sest see ei toetu enam oksale. On oht, et teil võib kaduda kontroll sae üle.
- Tõmmake saag lõikest välja ainult siis, kui lõikekett pöörleb. Nii ei kiilu saag lõikesse kinni.
- Ärge kunagi saagige ääriku otsaga.
- Ärge saagige ära oksa paksu tüügast. See takistab puul terveneda.

### Väikeste okste saagimine (Pilt 15)

Asetage sae tugipind vastu oksa. See väldib sae äkilist liikumist saagimise alguses. Lõigake oks saagi kergelt ülevalt alla vajutades läbi.

### Suurte ja pikkade okste saagimine (Pilt 16)

Tehke suurtele okstele kergenduslõige.

- Kõigepealt saagige ääriku ülemise servaga alt üles 1/3 sügavuseni oksa läbimõeldust.
- Seejärel saagige oksa ääriku alumise servaga ülevalt alla esimesele lõikele vastu.
- Saagige pikki oksa jupikaupa, et säilitada kontroll võimaliku kukkumiskoha üle.

### Tagasilöök

Tagasilöögi all peetakse silmas pöörleva mootorsae äkilist liikumist üles- ja tahapoole. Põhjus on enamasti töödeldava puidu puutumine vastu ääriku otsa või mootorsae kinnikiilumine.

Tagasilöök toimub ootamatult suure jõuga. Seetõttu käitub mootorsaag üldjuhul kontrollimatult. Tagajärjeks on

## 8. Tehnilised andmed

### Elektriline oksasaag IEAS 750

Võrgupinge	230-240 V ~ / 50 Hz vahelduvpinge
Nimivõimsus	750 W
pöörlemiskiiruse nimiväärtusel	6000 min <sup>-1</sup>
Ääriku pikkus	203 mm / 8"
Saetera pikkus	185 mm
Kõrguse reguleerimisulatus	185 cm ... 268 cm
Töötlemiskõrgus	kuni 4,5 m
Järkamiskiirus pöörlemiskiiruse nimiväärtusel	11,2 m/s
Õlipaagi maht	90 ml
Mass koos ääriku ja ketiga	3,5 kg
Kett	ALP-50-33S/Kangxin
Äärik	AP08-33-507P/Kangxin
Kaitseklass	II
Müra rõhk L <sub>pa</sub> EN ISO 11680-1:2011	89 dB(A) K = 3 dB
Helivõimsuse tase L <sub>wa</sub>	104 dB(A)
Vibratsiooni lubatud väärtus EN ISO 11680-1:2011	2,61 m/s <sup>2</sup> K = 1,5 m/s <sup>2</sup>

Teavet toote ohutuse seaduse (ProdSG) kohase müra / EÜ Masinadirektiivi: Helirõhutaset tuleb sõltuvalt kasutamisest ja teostatavatest tegevustest vähendada sel määral, et ei teki kahju operaatori tervisele. müra rõhk töökohal võib ületada 80 dB (A). Niisugusel juhul peab kasutaja rakendama mürakaitse meetmeid (nt kandma kuulmiselundite kaitset).

### Kandke kõrvaklappe. Müra võib põhjustada kuulmise nõrgenemist.

**⚠ Tähelepanu!** Vibratsiooni tugevus muutub sõltuvalt elektriseadme kasutusalaist ja võib erijuhtudel olla esitatud väärtusest suurem.

Hoiatus: Tegelikult olemasolev vibratsiooniemissiooni väärtus võib masina kasutamise ajal käitsusjuhendis või tootja poolt esitatud väärtustest kõrvale kalduda. Täpsuse tagamiseks tuleks võtta arvesse tegeliku kasutuse ajal kõigi tööolude koormusmäära hinnangut, nt aegu, mil tööriist oli välja lülitatud, oli tühikäigul ja mil seda ei kasutatud. Sel viisil saab koormusmäära kogu tööaja vältel oluliselt vähendada.

Kõnealuse tööriista regulaarsel kasutamisel peaksite kandma antivibratsioonikindaid ja vältima töökasutust ümbrustemperatuuridel 10°C või alla selle.

Tehke tööplaani, et jaotada kõrgvibreerivate tööriistade kasutamine mitmele päevale.

Hoolditsete regulaarse hooldusega ja seadmel kinniolevate osadega seadme võimalikult vähese vibratsiooni eest.

Vahetage ära kulunud detailid viivitamatult välja.

Esitatud vonkeemissiooni väärtus mõõdeti normeeritud kontrollmeetodi alusel ja seda saab kasutada ühe elektritööriista võrdlemiseks teisega.

**Tähelepanu: mürapiiang!** Järgige seadet kasutusele võttes kohalikke nõudeid.

tihti saega töötava isiku või läheduses viibivate inimeste rasked kehavigastused.

Tagasilöögi oht on suurim, kui toetate saagi ääriku otsale, sest seal on väändejõu toime kõige tugevam. Seepärast püüdke saag alati asetada külili

### ⚠ Tähelepanu!

- Jälgige alati, et keti pingsus oleks õige!
- Kasutage ainult laitmatust korras olevat mootorsaagi!
- Töötage vaid nõuetekohaselt teritatud lõikekettidega!
- Ärge kunagi saagige ääriku ülemise serva või otsaga!
- Hoidke mootorsaagi alati tugevasti kahe käega!

### Pinge all oleva puu saagimine

Pinge all oleva puu saagimine nõuab erilist ettevaatlikkust! Pinge all olev puu, mis vabaneb pingest saagimise ajal, reageerib mõnikord täiesti kontrollimatult. Tagajärjeks võivad olla väga rasked või isegi surmaga lõppevad õnnetused. Selliseid töid tohivad teha ainult väljaõppinud professionaalid.

## 9. Hooldus

**⚠ Tähelepanu!** Tõmmake enne ülekontrollimist ja seadistustööd alati võrgupistik välja. Kandke vigastuste vältimiseks alati kaitsekindaid, kui töotate kettsae kallal.

Viige oksalõikuri pika ja usaldusväärse kasutamise tagamiseks regulaarselt läbi järgmised hooldustööd.

Kontrollige oksalõikurit järgneva suhtes:

- lahtine või kahjustatud saekett
- lahtine kinnitus
- kulumine, eelkõige kett, juhtplaat ja ketiratas
- kulunud või kahjustatud detailid
- õigesti monteeritud ja korras katted või kaitse-seadised

Enne oksalõikuri kasutamist tuleb viia läbi vajalikud remondid ja hooldustööd.

Hoolduseks ja puhastamiseks eemaldatud ohutusseadised tuleb tingimata jälle nõuetekohaselt paigaldada ning üle kontrollida.

### 9.1 Lõikeketi ja ääriku vahetamine.

Äärik tuleb vahetada, kui

- ääriku juhtsoon on kulunud;
- ääriku siilinderhammasratas on kahjustunud või kulunud.

Järgige neil puhkudel alajaotise „Ääriku ja lõikeketi paigaldamine” juhiseid!

### 9.2 Keti automaatse õlitamise kontrollimine

Kontrollige keti automaatset õlitamist korrapäraselt, et vältida ülekuumenemist ning ääriku ja lõikeketi kahjustumist selle tagajärjel. Suunake ääriku ots sileda pinna poole (laud, puu lõikepind) ja laske mootorsael töötada. Kui näete nii toimides suurenevat õlitriipu, on keti automaatne õlitamine laitmatu korras. Kui selget õlitriipu ei ole näha, lugege asjakohaseid juhiseid alajaotisest „Veatsing”!

Kui need juhised ei ole piisavad, pöörduge meie hooldesteeninduse või asjakohase remonditöökoja poole.

**⚠ Tähelepanu!** Ärge puudutage pinda. Hoidke piisavalt turvalist kaugust (umbes 20 cm).

### 9.3 Lõikeketi teritamine

Tõhus töö mootorsaega on võimalik vaid siis, kui lõikekett on heas korras ja terav. Nii väheneb ka tagasilöögi oht. Lõikeketti võib teritada kõigis eritöökodades. Ärge üritage lõikeketti teritada ise, kui teil ei ole sobivat tööriista ega vajalikku kogemust.

## 10. Puhastamine ja säilitamine

- Puhastage pingutusmehhanismi korrapäraselt suruõhu või harjaga. Ärge kasutage puhastamiseks muid vahendeid.
- Hoidke käepidemed õlist puhtad, et seadet oleks alati ohutu käes hoida.
- Puhastage seadet vajaduse korral niiske lapiga, võimaluse korral nõudepesuvahendi lahja lahusega.

- Kui mootorsaagi pikka aega ei kasutata, tühjendage ketiõli paak. Asetage lõikekett ja äärik korras olises ja mähhige seejärel õlipaberisse.

### Tähelepanu!

- Asetage lõiketerale kettsae transportimise ja säilitamiseks ajaks alati kaitse.

**⚠** Kui masinat soovitakse transportida mootorsõidukis, siis tuleb see paigutada nii, et see kujuta endast ohtu ning kinnitatakse kindlalt.

- Enne iga puhastamist ühendage lahti võrgujuhe.
- Ärge asetage seadet puhastamiseks vette ega muudesse vedelikesse.
- Säilitage mootorsaagi ohutus ja kuivas kohas ning lastele kättesaamatuks.

## 11. Keskkonnakaitse- ja jäätmekäitlusjuhised

Kui seadme tööiga on lõppenud, suunake see asjakohaselt jäätmekäitluse. Ühendage lahti võrgujuhe, et takistada väärkasutust. Ärge hävitake seadet koos olmejäätmetega, vaid kaitse keskkonda ja viige seade elektriseadmete kogumiskohta. Kohalikust omavalitsusest saate teada nende aadressid ja lahtiolekuajad. Viige ka pakendimaterjalid ja kulunud tarvikud vastavas kogumiskohta.



**Ainult Euroopa Liidu riikidele**

**Ärge visake elektritööriista olmejäätmete hulka!**

Euroopa parlamendi ja nõukogu elektri- ja elektroonikaseadmete jäätmeid käsitleva direktiivi 2012/19/EÜ ning selle alusel kehtestatud riiklike normide kohaselt tuleb kasutatud elektritööriistad eraldi kokku koguda ja keskkonnakaitseasendeid silmas pidades taaskasutusse suunata.

Taaskasutuse tingimus ja tagastamise nõue:

Elektriseadme omanik on kohustatud kas seadme tagastama või korraldama selle asjakohase taaskasutuse, loobudes selle omandiõigusest. Vana seade võidakse jätta tagastuskohta, kus korraldatakse selle hävitamine riiklike taaskasutuse ja jäätmekäitluse seadusnormide kohaselt. See nõue ei kehti vanade seadmetega ühendatud lisaosadele ja elektriosi mittesisaldavatele abivahenditele.

## 12. Varuosade tellimine

Kui Teile tekib vajadus varuosade järele, palun võtke ühendust meie teenindusosakonnaga.

Selle tööriistaga töötamisel ärge kasutage muid varuosi kui soovitatuid meie ettevõtte poolt. Vastasel juhul tekib operatori või vahetus läheduses viibivate isikute vigastamise oht või tööriista kahjustamise oht.

Varuosi tellides tuleb esitada järgmine teave:

- seadme tüüp
- seadme tootenumber.

### 13. Veatsing



#### Ettevaatust!

Enne veatsingut lülitage seade välja ja ühendage võrgupistik lahti.

Alljärgnevas tabelis kirjeldatakse rikete tunnuseid ja antakse juhiseid, kuidas neid kõrvaldada, kui seadme töös esineb häireid. Kui te ei suuda riket kindlaks teha ja kõrvaldada, pöörduge hooldus- ja remonditöökoja poole.

Põhjus	Rike	Juhised
Mootorsaag ei tööta korralikult	Rike elektritoites.	Kontrollige elektritoidet.
	Defektne voolupistik.	Proovige teist vooluallikat, vajaduse korral vahetage välja.
	Pikendusjuhe kahjustunud.	Kontrollige kaablit ja vahetage vajaduse korral välja.
	Kaitse läbi põlenud.	Vahetage kaitse.
Mootorsaag töötab ebakorrapäraselt	Elektrijuhe on kahjustunud.	Viige seade eriremonditöökotta.
	Väline halb kontakt.	Viige seade eriremonditöökotta.
	Sisemine halb kontakt.	Viige seade eriremonditöökotta.
	Lüliti on defektne.	Viige seade eriremonditöökotta.
Lõikekett on kuiv	Paagis ei ole õli	Lisage õli.
	Õlipaagi korgi õhutusava on ummistunud	Puhastage õlipaagi kork.
	Õliärastuskanal on ummistunud	Puhastage õliärastuskanal.
Kett/juhtsoon on kuum	Paagis ei ole õli	Lisage õli.
	Õlipaagi korgi õhutusava on ummistunud	Puhastage õlipaagi kork.
	Õliärastuskanal on ummistunud	Puhastage õliärastuskanal.
	Kett on nüri	Teritage või vahetage kett.
Mootorsaag rebib, väriseb või ei sae korralikult	Kett on liiga lõtv	Pingutage kett.
	Kett on nüri	Teritage või vahetage kett.
	Kett on kulunud	Vahetage kett.
	Hammaste suund on vale	Asetage lõikekett uuesti kohale nii, et hammaste suund on õige.

## Elektryczna pilarka na wysięgniku IEAS 750

1. Przeznaczenie
2. Przepisy dotyczące bezpieczeństwa ogólnego
3. Wyjaśnienie symboli
4. Opis urządzenia i zakres dostawy
5. Montaż
6. Eksploatacja
7. Praca z pilarką łańcuchową
8. Dane techniczne
9. Konserwacja
10. Czyszczenie i przechowywanie
11. Informacje o ochronie środowiska / utylizacji
12. Naprawa i serwis
13. Zamawianie części zamiennych
14. Usuwanie usterek

Gwarancja

Deklaracja zgodności

### Opakowanie

Opakowanie urządzenia zapobiega uszkodzeniom w transporcie. Opakowanie jest surowcem, a tym samym można je wykorzystać ponownie lub wprowadzić do cyklu odzyskiwania surowców wtórnych.

### Podczas użytkowania urządzenia należy przestrzegać pewnych środków ostrożności, by zapobiegać wypadkom i uszkodzeniom:

- Należy uważnie zapoznać się z instrukcją obsługi i przestrzegać zawartych w niej wytycznych. W oparciu o niniejszą instrukcję obsługi należy zapoznać się z urządzeniem, jego prawidłowym użytkowaniem oraz zabezpieczeniami.
  - Należy ją przechowywać w bezpiecznym miejscu, aby zapewnić nieustanny dostęp do zawartych w niej informacji.
  - W przypadku przekazania urządzenia innej osobie należy dołączyć do niej niniejszą instrukcję obsługi.
1. **Nie ponosimy jakiegokolwiek odpowiedzialności za wypadek i szkody spowodowane w wyniku braku przestrzegania niniejszej instrukcji.**



## 1. Przeznaczenie

Niniejszej pilarki łańcuchowej może używać wyłącznie jedna osoba do cięcia drewna. Pilarkę łańcuchową należy trzymać prawą dłonią za tylny uchwyt, a lewą dłonią za przedni uchwyt. Przed rozpoczęciem użytkowania pilarki łańcuchowej użytkownik musi zapoznać się z wszystkimi informacjami i wytycznymi w instrukcji obsługi i je zrozumieć. Użytkownik zobowiązany jest nosić odpowiedni sprzęt ochrony indywidualnej.

Nie używać urządzenia w temperaturze 10°C lub niższej. Sporządzić plan pracy narzędziami generującymi drgania i podzielić pracę na kilka dni.



**Pilarki łańcuchowej można używać jedynie do cięcia drewna.** Nie wolno ciąć takich materiałów jak tworzywa sztuczne, kamień, metal lub drewno zawierające ciała obce (jak gwoździe lub wkręty).

**Proszę zwrócić uwagę, że krajowe przepisy dotyczące czasu pracy czy ochrony środowiska mogą ograniczać czas pracy pilarką łańcuchową.**

### Ryzyka resztkowe

Ryzyka resztkowe pozostają nawet w przypadku korzystania z tego narzędzia zgodnie z przeznaczeniem. W związku z konstrukcją i wzornictwem niniejszego narzędzia mogą wystąpić poniższe zagrożenia:

1. Uszkodzenie płuc w przypadku braku korzystania z odpowiedniej maski przeciwpyłowej.
2. Uszkodzenie słuchu w przypadku braku korzystania z odpowiedniej ochrony słuchu.
3. Rozcięcia w przypadku braku korzystania z odpowiedniej odzieży ochronnej.
4. Pogorszenie stanu zdrowia, wynikające z drgań dłoni i ramienia w przypadku używania urządzenia przez dłuższy czas lub braku jego odpowiedniej eksploatacji i konserwacji.

**Ostrzeżenie!** Podczas eksploatacji niniejsze urządzenie wytwarza pole elektromagnetyczne. Takie pole może w pewnych okolicznościach wpływać na aktywne lub pasywne implanty medyczne. Aby zmniejszyć ryzyko poważnego urazu lub zgonu, zalecamy, by osoby posiadające implanty medyczne skonsultowały się przed rozpoczęciem eksploatacji urządzenia z lekarzem lub producentem implantu medycznego.

### Ostrzeżenie!

Długotrwałe korzystanie z narzędzia naraża użytkownika na drgania i uderzenia mogące prowadzić do zespołu Reynauda lub zespołu cieśni nadgarstka.

To schorzenie zmniejsza zdolność dłoni do wyczuwania i regulacji temperatury, powoduje drętwienie i uczucie gorąca, a także może prowadzić do uszkodzenia układu nerwowego i krążenia i martwicy.

Nie są znane wszystkie czynniki prowadzące do zespołu Reynauda, ale wiadomo, że do jego rozwoju przyczynia się zimna woda, palenie i choroby wpływające na naczynia krwionośne i układ krążenia, a także poważne lub długotrwałe narażenie na drgania.

Aby ograniczyć ryzyko zespołu Reynauda i zespołu cieśni nadgarstka, należy przestrzegać następujących zaleceń:

1. Uszkodzenie płuc w przypadku nienoszenia maski przeciwpyłowej.
2. Uszkodzenie słuchu w przypadku nieużywania ochronników słuchu.
3. Rany jeśli odzież ochronna nie jest noszona.
4. Pogorszenie zdrowia, które jest skutkiem działania wibracji na ręce i ramiona w przypadku gdy urządzenie jest używane przez dłuższy czas lub jest nieprawidłowo obsługiwane lub konserwowane.

Powyższe środki ostrożności nie wykluczają ryzyka zespołu Reynauda lub zespołu cieśni nadgarstka. Dlatego też w przypadku długotrwałej lub regularnej eksploatacji zaleca się uważną kontrolę stanu dłoni i palców. W przypadku wystąpienia któregoś z powyższych objawów należy bezzwłocznie uzyskać pomoc lekarską.

## 2. Przepisy dotyczące bezpieczeństwa ogólnego

Niniejszego urządzenia nie powinny obsługiwać osoby (w tym dzieci), u których występują gorsze zdolności fizyczne, sensoryczne lub umysłowe, lub które nie posiadają wystarczającego doświadczenia i/lub wiedzy, jeżeli nie przebywają one pod nadzorem osoby odpowiedzialnej za ich bezpieczeństwo lub nie otrzymają instruktażu ze strony takiej osoby w zakresie eksploatacji urządzenia. Nie wolno dopuścić, by dzieci bawiły się tym urządzeniem.

Podczas pracy przy użyciu elektronarzędzia należy zachować czujność, zwracać uwagę na swoją pracę i zachować rozsądek. Nie należy używać urządzenia w przypadku zmęczenia lub znajdowania się pod wpływem narkotyków, alkoholu lub leków.

### Ogólne informacje dotyczące bezpieczeństwa elektronarzędzi

 **Ostrzeżenie! Należy przeczytać wszystkie informacje oraz instrukcje dotyczące bezpieczeństwa!** Brak przestrzegania informacji i instrukcji dotyczących bezpieczeństwa może skutkować porażeniem prądem, oparzeniami i/lub poważnym urazem.

### Należy zachować informacje i instrukcje dotyczące bezpieczeństwa do użytku w przyszłości.

Termin „elektronarzędzie“ używany w informacjach i instrukcjach dotyczących bezpieczeństwa obejmuje zarówno narzędzia zasilane z sieci (przewodowe), jak i narzędzia akumulatorowe (beprzewodowe).

#### 1) Bezpieczeństwo w miejscu pracy

- a) **Obszar pracy powinien być czysty, uporządkowany i dobrze oświetlony.** *Nieporządek i słabe oświetlenie obszaru pracy może być przyczyną wypadków.*
- b) *Nie używać elektronarzędzia w środowisku zagrożonym wybuchem, zawierającym zapalne*
- c) **ciecze, gazy lub pyły. Elektronarzędzia generują iskry, mogące zapalić pyły lub opary.**
- d) **c) Podczas eksploatacji elektronarzędzia w miejscu pracy nie mogą znajdować się dzieci ani inne osoby.** *Rozproszenie uwagi może powodować utratę kontroli operatora nad narzędziem.*

#### 2) Bezpieczeństwo elektryczne

- a) **Wtyczka elektronarzędzia musi pasować do gniazda sieciowego. Wtyczki nie należy modyfikować w jakikolwiek sposób. Narzędzi z uziemieniem ochronnym nie należy podłączać do adapterów/złączek.** *Niezmodyfikowane wtyczki i pasujące gniazda ograniczają ryzyko porażenia prądem.*
- b) **Należy unikać fizycznego kontaktu z powierzchniami uziemionymi, jak rury, elementy grzewcze, piece i lodówki.** *Jeżeli dojdzie do uziemienia ciała, istnieje wyższe ryzyko porażenia prądem.*
- c) **Chronić narzędzie przed deszczem i ogólnie wilgocią. Wnikanie wody do elektronarzędzia zwiększa ryzyko porażenia prądem.**

- d) Nie używać przewodu do przenoszenia ani wieszania narzędzia, ani do wyciągania wtyczki z gniazda. Chronić przewód przed wysoką temperaturą, olejem i ostrymi krawędziami lub ruchomymi częściami narzędzia. Przewody uszkodzone lub splątane zwiększają ryzyko porażenia prądem.
  - e) Podczas eksploatacji elektronarzędzia na zewnątrz należy korzystać jedynie z przedłużaczy dopuszczonych do użytku na zewnątrz. Wykorzystanie przedłużacza przeznaczonego do użytku na zewnątrz zmniejsza ryzyko porażenia prądem.
  - f) Jeżeli nie można uniknąć eksploatacji elektronarzędzia w warunkach wilgotnych, zaleca się stosowanie wyłącznika różnicowoprądowego. Zastosowanie wyłącznika różnicowoprądowego zmniejsza ryzyko porażenia prądem.
- 3) Bezpieczeństwo własne**
- a) Należy zawsze zwracać uwagę na własne działania i zapewnić zasadną ostrożność podczas pracy przy użyciu elektronarzędzia. Elektronarzędzia nie należy używać w przypadku zmęczenia lub znajdowania się pod wpływem leków, narkotyków lub alkoholu. Podczas eksploatacji elektronarzędzi nawet krótka chwila nieuwagi może prowadzić do poważnego urazu.
  - b) Należy nosić sprzęt ochrony indywidualnej i zawsze stosować ochronę wzroku (okulary ochronne). Noszenie środków ochrony indywidualnej, jak maska przeciwpyłowa, ochronne obuwie antypoślizgowe, kask ochronny lub środki ochrony słuchu (zależnie od typu i zastosowania narzędzia) zmniejsza ryzyko urazu.
  - c) Należy unikać przypadkowej eksploatacji. Przed podłączeniem elektronarzędzia do zasilania sieciowego i/lub akumulatora, a także przed każdym podniesieniem lub przenoszeniem należy sprawdzić, czy jest wyłączone. W przypadku przenoszenia narzędzia z palcem na włączniku lub podłączania narzędzia do źródła zasilania sieciowego z włącznikiem w położeniu „ON” może dojść do wypadków.
  - d) Przed włączeniem elektronarzędzia należy usunąć narzędzia do regulacji lub klucze itp. Klucz lub inne narzędzie znajdujące się wewnątrz obracającej się części narzędzia lub na niej może być przyczyną urazu.
  - e) Należy unikać nietypowych pozycji. Należy stać na stabilnej powierzchni i zapewnić równowagę. To zapewni lepszą kontrolę elektronarzędzia w nieoczekiwanych sytuacjach.
  - f) Należy nosić odpowiednią odzież. Nie należy nosić szerokiej odzieży ani biżuterii. Włosy, odzież i rękawice nie mogą mieć kontaktu z ruchomymi częściami. Luźna odzież, biżuteria lub długie włosy mogą zostać pochwycone przez poruszające się części.
  - g) Jeżeli urządzenie posiada urządzenia do odpylania, powinny one być podłączone i właściwie użytkowane. Wykorzystanie urządzenia odpylającego może ograniczyć ryzyko związane z pyłem.
- 4) Eksploatacja i przenoszenie elektronarzędzia**
- a) Nie należy przeciążać elektronarzędzia. Zawsze należy używać elektronarzędzia przewidzianego do wykonywanej pracy. Użytkowanie odpowiedniego elektronarzędzia w podanym zakresie właściwości użytkowych zwiększa efektywność i bezpieczeństwo pracy.

- b) **Nie używać elektronarzędzia z uszkodzonym włącznikiem.** *Elektronarzędzie, którego nie można włączyć lub wyłączyć, jest niebezpieczne i wymaga naprawy.*
- c) **Przed regulacją narzędzia, wymianą akcesoriów lub odłożeniem narzędzia do miejsca przechowywania należy wyjąć wtyczkę z gniazda i/lub zdemontować akumulator.** *Ten środek ostrożności pozwala uniknąć przypadkowego uruchomienia narzędzia.*
- d) **Nie używane w danej chwili elektronarzędzia należy przechowywać poza zasięgiem dzieci.** *Z narzędzia mogą korzystać wyłącznie osoby zaznajomione z nim lub z niniejszymi instrukcjami. Elektronarzędzia są niebezpieczne w przypadku ich użytkowania przez osoby niedoświadczone.*
- e) **Należy prowadzić dokładną konserwację posiadanego elektronarzędzia.** *Należy sprawdzić, czy ruchome części działają prawidłowo i czy się nie zacinają, a także czy nie ma części pękniętych lub uszkodzonych w inny sposób, mogący wpłynąć na działanie elektronarzędzia. Przed rozpoczęciem eksploatacji narzędzia uszkodzone części należy oddać do naprawy. Wiele wypadków wynika z niewłaściwej konserwacji elektronarzędzi.*
- f) **Narzędzia tnące powinny być zawsze ostre i czyste.** *Dokładnie konserwowane narzędzia tnące o ostrych krawędziach tnących zacinają się rzadziej i łatwiej je prowadzić.*
- g) **Elektronarzędzi, akcesoriów, dodatkowych urządzeń itp. należy używać zgodnie z niniejszymi instrukcjami i w sposób zalecany dla danego rodzaju narzędzia.** *Należy uwzględnić także warunki pracy i rodzaj wykonywanej pracy. Eksploatacja elektronarzędzi do celu innego niż zgodny z przeznaczeniem danego narzędzia może prowadzić do niebezpiecznych sytuacji.*

## 5) Serwis

- a) **Elektronarzędzie powinien serwisować wyłącznie wykwalifikowany personel techniczny.** *Naprawy należy realizować wyłącznie przy użyciu oryginalnych części zamiennych. To zapewni dalszą bezpieczną eksploatację elektronarzędzia.*













## Instrukcje bezpieczeństwa dotyczące danego urządzenia

- **Należy chronić przewód przed kontaktem z powierzchnią cięcia.** *Podczas eksploatacji elektronarzędzia może dojść do ukrycia przewodu w gałęziach i przypadkowego przecięcia.*
- **Wszystkie części ciała należy chronić przed kontaktem z łańcuchem podczas pracy pilarki.** *Przed uruchomieniem pilarki należy sprawdzić, czy łańcuch nie dotyka jakichkolwiek przedmiotów. Podczas eksploatacji pilarki łańcuchowej nawet krótki moment nieuwagi może spowodować pochwycenie odzieży lub części ciała przez łańcuch.*
- **Pilarkę łańcuchową należy zawsze trzymać prawą dłonią za tylny uchwyt, a lewą za przedni.** *Odmienny sposób trzymania pilarki (lewa dłoń na tylnym uchwycie, a prawa na przednim) podczas eksploatacji zwiększa ryzyko urazu i jest niedozwolony.*
- **Należy nosić środki ochrony wzroku i słuchu.** *Zaleca się inny sprzęt ochrony indywidualnej głowy, dłoni, nóg i stóp. Odpowiednia odzież ochronna i sprzęt ochronny zmniejsza ryzyko urazów spowodowanych wyrzucanymi wiórami drewnianymi i przypadkowym kontaktem z łańcuchem.*

- **Nie należy używać pilarki łańcuchowej z drzewa.** *Użytkowanie pilarki łańcuchowej siedząc/stojąc na drzewie wiąże się z wysokim ryzykiem urazów.*
- **Zawsze należy zapewnić bezpieczne podparcie dla stóp i używać pilarki łańcuchowej jedynie stojąc na stałym, bezpiecznym i równym podłożu.** *Śliskie podłoże lub niestabilne powierzchnie, jak stopnie drabiny, mogą prowadzić do utraty równowagi lub kontroli nad pilarką łańcuchową.*
- **Podczas cięcia naprężonej gałęzi należy uwzględnić możliwość jej odskoczenia.** *W przypadku zwolnienia naprężenia włókien drzewnych naprężona gałąź może uderzyć operatora i/lub pilarkę łańcuchową, prowadząc do utraty kontroli.*
- **Należy stosować szczególną ostrożność podczas cięcia krzewów i młodych drzew.** *Może dojść do pochwycenia cienkiego materiału w łańcuch i uderzenia operatora lub utraty przez niego równowagi.*
- **Wyłączoną pilarkę łańcuchową należy przenosić za przedni uchwyt tak, by łańcuch był skierowany w stronę przeciwną do ciała operatora.** **Podczas transportu lub przechowywania pilarki łańcuchowej należy zawsze założyć osłonę.** *Ostrożne postępowanie z pilarką łańcuchową zmniejsza ryzyko przypadkowego dotknięcia ostrego łańcucha tnącego.*
- **Należy przestrzegać instrukcji smarowania, naprężenia łańcucha i wymiany akcesoriów.** *Niewłaściwie naprężony lub nasmarowany łańcuch może pęknąć lub znacznie zwiększyć ryzyko odbicia.*
- **Uchwyty należy utrzymywać w czystości, wolne od oleju i smaru.** *Tłuste uchwyty są śliskie i mogą prowadzić do utraty kontroli.*
- **Pilarki łańcuchowej należy używać jedynie do cięcia drewna!** **Nie używać pilarki łańcuchowej do prac niezgodnych z jej przeznaczeniem.** – Przykład: Nie używać pilarki łańcuchowej do cięcia tworzyw sztucznych, murarki lub innych materiałów budowlanych nie wykonanych z drewna. **Użytkowanie pilarki łańcuchowej niezgodnie z przeznaczeniem może prowadzić do niebezpiecznych sytuacji.**
- **Nie należy podejmować prób użytkowania urządzenia niekompletnego lub urządzenia zmodyfikowanego przez osobę nieuprawnioną.**
- **Rekomendujemy wzięcie udziału w kursie obsługi i konserwacji pilarki na wysięgniku oraz kursie pierwszej pomocy.** **W przypadku długich przerw między użyciem urządzenia i dla nabycia wprawy zalecamy przed rozpoczęciem właściwej pracy dokonać kilku cięć na pewnie zamocowanych gałęziach aby ponownie przyzwyczaić się do używania urządzenia.**
- **Młodzi ludzie, poniżej 16 lat, nie mogą obsługiwać tych narzędzi.**
- **Należy podjąć środki, aby zapewnić brak eksploatacji urządzenia w niekorzystnych warunkach atmosferycznych, w szczególności gdy występuje ryzyko wyładowań atmosferycznych.**
- **Osoby w wieku poniżej 16 lat nie mogą obsługiwać urządzenia.** **Należy się upewnić, że praca urządzeniem nie będzie przebiegać podczas opadów deszczu a w szczególności podczas możliwych wyładowań atmosferycznych.**
- **Przed transportem urządzenia upewnić się, że silnik ostygł i zabezpieczyć urządzenie przed przesuwaniem się podczas jego przewożenia pojazdem.** **Zapobiegnie to uszkodzeniu urządzenia podczas transportu.** **Pilarkę na wysięgniku należy zawsze transportować z założoną osłoną prowadnicy.**

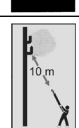
### 3. Wyjaśnienie symboli

Na niniejszym elektronarzędziu zastosowano poniższe symbole. Prawidłowa interpretacja tych symboli umożliwia bezpieczniejszą i skuteczniejszą eksploatację niniejszego elektronarzędzia.

SYMBOLE	ZNACZENIE
	Brak przestrzegania instrukcji i środków bezpieczeństwa opisanych w instrukcji obsługi może spowodować poważne urazy. Przed uruchomieniem niniejszego urządzenia i rozpoczęciem jego eksploatacji należy przeczytać instrukcję obsługi.
	Podczas eksploatacji tego urządzenia należy stosować środki ochrony wzroku i słuchu. Spadające przedmioty mogą spowodować poważne urazy głowy. Podczas eksploatacji niniejszego urządzenia należy stosować ochronę głowy.
	Podczas eksploatacji tego urządzenia należy nosić pełne buty i rękawice.
	Ostrzeżenie!
	W przypadku uszkodzenia przewodu zasilającego lub wtyczki bezwłocznie wyjąć wtyczkę z gniazda!
	Nie używać urządzenia przy wilgotnej pogodzie!
	Klasa ochronności II
	Potwierdza zgodność elektronarzędzia z Dyrektywami Wspólnoty Europejskiej.
	Urządzenia nie wolno utylizować z odpadami ogólnymi/komunalnymi. Należy oddać wyłącznie do wyznaczonego punktu zbiórki.
	Zachować minimalny odstęp 10 m od linii przesyłowych. Groźne dla życia niebezpieczeństwo porażenia prądem.
	Gwarantowany poziom hałasu LWA 104 dB(A)
	<b>RYZYSKO URAZU!</b> Uwaga na odrzucone przedmioty Zakaz wstępu dla osób postronnych.
	Uwaga! Niebezpieczne napięcie.

#### 4. Opis urządzenia i zakres dostawy (rys. 1)

1. Przewód zasilający
2. Odprężacz przewodu
3. Włącznik
4. Uchwyt
5. Ramię teleskopowe
6. Wyścielana podkładka
7. Szybkozłączka wysięgnika teleskopowego
8. Obudowa silnika
9. Osłona bębna sprzęgła
10. Osłona zbiornika oleju
11. Narzędzie wielofunkcyjne
12. Łańcuch pilarki
13. Prowadnica
14. Blokada włącznika
15. Osłona prowadnicy
16. Pas ramienny
17. Punkt podłączenia (taśmy)
18. Śruba motylkowa
19. Napinacz łańcucha
20. Instrukcja obsługi

#### 5. Montaż

Uwaga! Pilarkę łańcuchową można podłączyć do źródła zasilania jedynie, gdy jest całkowicie zmontowana, a łańcuch jest odpowiednio naprężony. Podczas eksploatacji pilarki łańcuchowej należy zawsze nosić rękawice robocze, aby uniknąć urazów.

##### 5.1 Montaż prowadnicy i łańcucha pilarki (rys. 2–5)

Należy ostrożnie rozpakować wszystkie części i sprawdzić ich kompletność. (rys. 1).

**Uwaga! Niebezpieczeństwo urazu. Podczas zakładania łańcucha należy nosić rękawice ochronne.**

- Umieścić pilarkę łańcuchową na stabilnej powierzchni.
- Obrócić śrubę motylkową (18) przeciwnie do ruchu wskazówek zegara , aby otworzyć osłonę koła łańcucha (9) (patrz rys. 2).
- Umieścić łańcuch pilarki na prowadnicy (13) i zwrócić uwagę na kierunek obrotu łańcucha. **Zęby tnące muszą znajdować się na górze prowadnicy i muszą być skierowane do przodu (patrz rys. 3).**
- Należy założyć swobodny koniec łańcucha pilarki na koło napędowe łańcucha (patrz rys. 4B) i prowadnicę (13) tak, aby wydłużony otwór znalazł się na śrubie prowadnicy (C).
- Zamontować osłonę koła łańcucha (9) i lekko obrócić śrubę motylkową (18) zgodnie z ruchem wskazówek zegara, aby zamontować osłonę (rys. 2).
- Śruba napinająca łańcuch (E) (rys. 5) powinna znajdować się dokładnie w niewielkim otworze w prowadnicy (patrz rys. 4, D).
- Następnie należy skorygować napięcie pasa za pomocą pierścienia napinającego łańcuch (SDS) (19) (patrz kolejny punkt).



##### 5.2 Napinanie łańcucha pilarki (rys. 6 i 7)



**Uwaga!** Przed rozpoczęciem przeglądu i regulacji należy zawsze wyjąć wtyczkę z gniazda sieciowego. Podczas użytkowania pilarki łańcuchowej należy zawsze nosić rękawice robocze, aby uniknąć urazów.

- a) Kierunek +: Napinanie łańcucha
- b) Kierunek -: Zmniejszanie napięcia łańcucha

Jeżeli urządzenie jest wyposażone w SDS, oznacza to, że można poluzować lub napiąć łańcuch i prowadnicę (płytkę prowadzącą) bez konieczności używania narzędzia. Można skorygować napięcie przy pomocy pierścienia do napinania łańcucha (19) na SDS. Do luzowania lub dokręcania prowadnicy można użyć śruby motylkowej (18) na SDS.

Należy lekko odkręcić śrubę motylkową (18) przeciwnie do ruchu wskazówek zegara . Następnie należy użyć zewnętrznego pierścienia SDS do ustawienia poprawnego napięcia łańcucha (luzowanie - / dokręcanie +) (rys. 6). Kontynuować napinanie łańcucha do chwili, gdy można go podnieść na około 2 mm w środku prowadnicy, jak pokazano na rys. 7. Teraz całkowicie dokręcić śrubę motylkową (18). .



**Uwaga: Podczas docierania łańcuch należy często napinać. Należy bezzwłocznie dokręcić łańcuch, jeżeli trzepocze lub zwisa z rowka!**

##### Informacje dotyczące napinania łańcucha

Łańcuch pilarki musi być poprawnie napięty, aby zapewnić bezpieczną eksploatację. Napięcie łańcucha jest optymalne, jeśli łańcuch pilarki można podnieść na 2 mm w środku prowadnicy. Ponieważ pilarka nagrzewa się podczas cięcia, co przekłada się na zmianę długości, napięcie łańcucha należy sprawdzać co najmniej raz na 10 minut i w razie potrzeby je korygować. Dotyczy to w szczególności nowych łańcuchów. Po zakończeniu pracy należy poluzować łańcuch pilarki, ponieważ skracają się podczas stygnięcia. Pozwoli to zapobiec uszkodzeniu łańcucha.

##### 5.3 Smarowanie łańcucha pilarki



**Uwaga!** Przed rozpoczęciem przeglądu i regulacji należy zawsze wyciągnąć wtyczkę z gniazda sieciowego. Podczas prac przy pile łańcuchowej należy zawsze nosić rękawice ochronne, by zapobiec urazom.



**Uwaga!** Nie wolno używać łańcucha bez oleju! Używanie pilarki łańcuchowej bez oleju łańcuchowego lub przy poziomie oleju poniżej oznaczenia poziomu minimalnego prowadzi do uszkodzenia pilarki!



**Uwaga!** Zawsze należy używać specjalnego oleju do pił łańcuchowych. Wykorzystanie zużytego oleju powoduje nieważność gwarancji.

##### Napełnianie zbiornika oleju (rys. 8 i 9)

- Umieścić pilarkę łańcuchową na poziomej powierzchni.
- Oczyszczyć obszar wokół korka zbiornika oleju (poz.

10), a następnie go otworzyć.

- Napelnić zbiornik oleju olejem do łańcucha pilarki. Podczas tej czynności należy uważać, by do zbiornika oleju nie dostały się zanieczyszczenia mogące powodować niedrożność dyszy oleju.
- Zamknąć korek zbiornika oleju (poz. 10).
- Przed rozpoczęciem pracy należy sprawdzić funkcję smarowania łańcucha. Należy włączyć pilarkę z zamontowanym elementem tnącym i zachować odpowiednią odległość od jasnego tła (uwaga, brak kontaktu z podłogą!). Jeżeli pojawią się ślady oleju, oznacza to, że smarowanie łańcucha działa poprawnie (rys. 9)

## 6. Eksploatacja

### 6.1 Regulacja długości teleskopowej

1. Poluzować teleskopowy mechanizm blokujący (7), jak pokazano na rysunku 10.
2. Wysunąć trzpień (5) na żądaną długość (rys. 10).
3. Ponownie zabezpieczyć teleskopowy mechanizm blokujący — trzpień jest teraz zablokowany na żądanej długości.

### 6.2 Podłączanie do źródła zasilania sieciowego

- Podłączyć przewód zasilający do odpowiedniego przedłużacza. Sprawdzić, czy przedłużacz wytrzymuje moc pilarki łańcuchowej.
- Zabezpieczyć przedłużacz przed siłami obciążenia i przed przypadkowym rozłączeniem, jak pokazano na (rys. 11).
- Podłączyć przedłużacz do uziemionego, bezpiecznego gniazda zamontowanego zgodnie z przepisami. Zalecamy korzystanie z przewodu w kolorze ostrzegawczym (czerwony lub żółty). Zmniejsza to ryzyko przypadkowego uszkodzenia pilarką łańcuchową.

#### Załączenie

Urządzenie należy podłączyć do źródła zasilania chronionego wyłącznikiem różnicowoprądowym o maksymalnym prądzie upływu o wartości 30 mA.

### 6.3 Włączanie/wyłączanie

#### Włączanie

- Przytrzymać pilarkę łańcuchową pewnie oburącz za uchwyty (kciuk pod uchwytem).
- Nacisnąć i przytrzymać blokadę włącznika (rys. 11).
- Włączyć pilarkę łańcuchową włącznikiem (3). Teraz można ponownie zwolnić blokadę włącznika (14).

#### Wyłączać

- Zwolnić włącznik (3). Po przerwaniu pracy należy zawsze wyciągnąć wtyczkę z gniazda.

## 7. Praca z pilarką łańcuchową

### 7.1 Vorbereitung

Przed każdorazowym użyciem pilarki na wysięgniku lub po upuszczeniu pilarki należy koniecznie sprawdzić urządzenie czy nie wystąpiły ewentualne uszkodzenia. W przypadku wystąpienia uszkodzeń muszą one być

usuniete przed rozpoczęciem pracy przez uprawnionego serwis. lub użytkownika. Przed ponownym użyciem urządzenia należy sprawdzić następujące punkty w urządzeniu:

- Prawidłowość mocowania zaczepu paska nośnego i szybkołęczki wysięgnika.
- Uszkodzenia urządzenia jak np. rysy na prowadnicy
- Prawidłowe zamocowanie prowadnicy
- Poprawne zamontowanie łańcucha we właściwym kierunku i jego właściwy stan (ostrość)
- Napięcie łańcucha (w przypadku nowego łańcucha jego napięcie sprawdzać kilkakrotnie)
- Sprawność smarowania łańcucha

### Stan pilarki łańcuchowej

Przed rozpoczęciem pracy należy sprawdzić pilarkę łańcuchową pod kątem uszkodzeń obudowy, przewodu zasilającego, łańcucha pilarki i prowadnicy. Nie używać wyraźnie uszkodzonego urządzenia.

### Zbiornik oleju

Napelnić zbiornik oleju do zalecanego poziomu. Podczas pracy również należy sprawdzać, czy poziom oleju jest odpowiedni. Nie używać pilarki, jeżeli nie ma oleju lub poziom oleju spadł poniżej oznaczenia minimalnego poziomu oleju. Pozwoli to zapobiec uszkodzeniu pilarki łańcuchowej. Jedno napełnienie oleju wystarczy średnio na 10 minut pracy, zależnie od czasu trwania przerw i naprężenia.

### Łańcuch pilarki

Napięcie łańcucha pilarki, stan elementów tnących. Im ostrzejszy łańcuch pilarki, tym łatwiej manewrować pilarką łańcuchową. To samo odnosi się do napięcia łańcucha. Napięcie łańcucha należy sprawdzać także co najmniej raz na 10 minut pracy, aby zwiększyć bezpieczeństwo! W szczególności nowe łańcuchy mają tendencję do większego wydłużania.

### Odzież ochronna

Należy nosić odpowiednią, dopasowaną odzież ochronną, jak spodnie ochronne, rękawice i obuwie ochronne dostosowane do pracy pilarką łańcuchową.

### Ochrona słuchu i okulary ochronne

Należy nosić kask ochronny ze zintegrowaną ochroną słuchu i osłoną twarzy. Zapewni to ochronę przed spadającymi i odskakującymi gałęziami. Montage des Schultergurts.

### Mocowanie pasa ramiennego

**UWAGA! Niebezpieczeństwo zranienia!** W przypadku nieprawidłowego zamontowania paska nośnego w niebezpiecznych sytuacjach mogą powstać zranienia i skaleczenia.

1. Pas ramienny należy nosić tak, by leżał na ramieniu (rys. 12).
2. Zapiąć karabińczyk na wsporniku trzpienia (rys. 13). Nie nosić pasa ukośnie przez ramiona i klatkę piersiową, ale jedynie na jednym ramieniu, aby można szybko odsunąć od siebie narzędzie w razie niebezpieczeństwa.



Nie nosić pasa ukośnie przez ramiona i klatkę piersiową, ale jedynie na jednym ramieniu, aby można szybko odsunąć od siebie narzędzie w razie niebezpieczeństwa.

## Bezpieczeństwo pracy

Niniejsza instrukcja obsługi zawiera ważne informacje dotyczące bezpiecznej i wydajnej pracy pilarką na wysięgniku i umożliwia uniknięcie niebezpieczeństwa.

Niemniej jednak, w przypadku zablokowania się pilarki na ciętych gałęziach należy niezwłocznie ją wyłączyć. Poczekaj do momentu znieruchomienia silnika i łańcucha. Odłączyć pilarkę od źródła prądu, włożyć rękawice ochronne i usunąć przyczynę zablokowania.

W przypadku gdy prowadnica nie jest zamontowana należy postępować zgodnie z opisem umieszczonym w rozdziale o montażu urządzenia.

Po usunięciu przyczyny zablokowania i ponownym zmontowaniu pilarki należy przeprowadzić test urządzenia. W przypadku stwierdzenia wibracji lub nienaturalnego hałasu należy zaprzestać pracy i skontaktować się z autoryzowanym serwisem.

W przypadku częstego blokowania się pilarki zalecamy wzięcie udziału w kursie.

- Aby zapewnić bezpieczeństwo pracy, należy zachować maksymalny kąt roboczy 60° (rys. 14).
- Nie należy stać pod ciętą gałęzią.
- Należy zachować ostrożność podczas cięcia naprężonych gałęzi lub rozszczepiającego się drewna.
- Potencjalne ryzyko urazu spowodowanego spadającymi gałęziami oraz wyrzuconymi fragmentami!
- Jeżeli urządzenie działa, w obszarze niebezpieczeństwa nie mogą znajdować się inne osoby ani zwierzęta.
- Urządzenie nie posiada ochrony przed porażeniem prądem w przypadku kontaktu z liniami wysokiego napięcia. Zachować minimalny odstęp 10 m od linii przesyłowych. Groźne dla życia niebezpieczeństwo porażenia prądem.
- Podczas pracy na wzniesieniu należy zawsze stanąć powyżej lub z boku ciętej gałęzi.
- Urządzenie należy zawsze trzymać jak najbliżej ciała. Zapewni to maksymalną równowagę.

## Techniki cięcia

- Podczas usuwania gałęzi należy trzymać urządzenie pod kątem od maks. 60° do położenia poziomego, aby uniknąć uderzenia spadającą gałęzią.
- W pierwszej kolejności należy obciąć niższe gałęzie drzewa. Dzięki temu obcięte gałęzie łatwiej spadną na ziemię.
- Pod koniec cięcia masa pilarki odczuwana przez użytkownika gwałtownie rośnie, ponieważ pilarka nie opiera się już na gałęzi. Istnieje ryzyko utraty kontroli nad pilarką.
- Pilarkę można wyciągnąć z nacięcia jedynie z działającym łańcuchem. Pozwoli to uniknąć jej zakleszczenia.

- Do cięcia nie należy używać końcówki prowadnicy.
- Nie należy ciąć w gęstych grupach gałęzi. Zmniejsza to zdolność drzewa do gojenia rany.

## Odcinanie mniejszych gałęzi (rys. 15)

Umieścić lico zatrzymujące pilarki na gałęzi. Zapobieganie to niespokojnym ruchom pilarki na początku cięcia. Stosując niewielki nacisk, prowadzić pilarkę przez gałąź od góry do dołu.

## Odcinanie większych i dłuższych gałęzi (rys. 16)

Podczas odcinania większych gałęzi należy wykonać nacięcia zwalniające.

- Najpierw należy naciąć 1/3 średnicy gałęzi od dołu do góry górną częścią prowadnicy.
- Następnie należy naciąć z góry do dołu, do pierwszego nacięcia, za pomocą dolnej strony prowadnicy.
- Dłuższe gałęzie odcinać fragmentami, aby zachować kontrolę nad miejscem odrzutu.

## Odrzut

Termin „odrzut” odnosi się do sytuacji, gdy pilarka łańcuchowa nagle odskakuje w górę i do tyłu. Zwykle wynika to z kontaktu ciętego elementu z końcówką prowadnicy lub z pochycenia pilarki łańcuchowej.

Odrzut generuje gwałtowne, duże siły. Dlatego też pilarka zwykle reaguje w sposób niekontrolowany. Skutkiem jest często poważny uraz użytkownika lub osób znajdujących się w pobliżu.

Ryzyko odrzutu jest największe, jeżeli do cięcia gałęzi używa się fragmentu pilarki w pobliżu końcówki prowadnicy, ponieważ w tym miejscu największy jest efekt dźwigni. Dlatego też należy zawsze przykładać pilarkę jak najbardziej równo.



## Uwaga!

- Zawsze należy sprawdzić poprawność napięcia łańcucha!
- Używać jedynie sprawnych pił łańcuchowych!
- Używać jedynie łańcucha pilarki naostrzonego zgodnie z przepisami!
- Nie używać do cięcia górnej krawędzi ani końcówki prowadnicy!
- Zawsze trzymać pilarkę pewnie oburącz!

## Cięcie naprężonego drewna

Cięcie naprężonego drewna wymaga większej ostrożności! Naprężone drewno po zwolnieniu tego naprężenia podczas cięcia czasem reaguje w sposób całkowicie niekontrolowany. Może to prowadzić do poważnych, a nawet śmiertelnych urazów. Takie prace mogą wykonywać jedynie przeszkoleni specjaliści.

## 8. Specyfikacja techniczna

### Elektryczna pilarka na wysięgniku IEAS 750

Napięcie znamionowe	230-240 V~ / 50 Hz	
Moc znamionowa	750 W	
Prędkość bez obciążenia	6000 min <sup>-1</sup>	
Prowadnica	203 mm / 8"	
Długość cięcia	ca. 185 mm	
Zmienna regulacja wysokości	od 185 cm do 268 cm	
Wysokość robocza	do 4 m	
Prędkość łańcucha	11,2 m/s	
Olej	90 cm <sup>3</sup>	
Masa z prowadnicą i łańcuchem	3,5 kg	
łańcucha	ALP-50-33S/Kangxin	
Typ prowadnicy	AP08-33-507P/Kangxin	
Klasa ochronności	II	
Ciśnienie akustyczne L <sub>pA</sub> (EN ISO 11680-1:2011)	89 dB(A)	K = 3 dB
Poziom mocy akustycznej	104 dB(A)	
Drgania (EN ISO 11680-1:2011)	2,61 m/s <sup>2</sup>	K = 1,5 m/s <sup>2</sup>

Informacje o emisji hałasu zgodnie z niemiecką Ustawą o bezpieczeństwie produktów (ProdSG) i Dyrektywą maszynową WE: Poziom ciśnienia akustycznego musi być zredukowany w zależności od użycia i rodzaju pracy do wykonania aby nie narażać zdrowia operatora. Poziom ciśnienia dźwięku w miejscu pracy może przekraczać 80 dB(A). W takich przypadkach operator wymaga ochrony słuchu (np. nauszników).

**Należy nosić środki ochrony przed hałasem. Oddziaływanie hałasu może spowodować ubytek słuchu.**

#### **Uwaga!**



Wielkość drgań zmienia się zależnie od miejsca przyłożenia elektronarzędzia i w wyjątkowych sytuacjach może być wyższa od podanej.

**Uwaga: Rzeczywisty poziom emisji wibracji podczas pracy urządzeniem może się różnić od wartości podanych w instrukcji obsługi lub przez producenta. Aby być dokładnym należy wziąć pod uwagę wszystkie fazy procesu pracy tzn. okresy gdy urządzenie jest wyłączone lub pracuje bez obciążenia. W ten sposób poziom natężenie pracy może być znacznie zredukowany podczas całego okresu pracy. W przypadku regularnego używania narzędzia należy nosić rękawice antywibracyjne oraz unikać pracy pilarką w temperaturze otoczenia poniżej 10°C.**

**Opracuj plan pracy aby rozdzielić użycie narzędzi wywołujących wysokie wibracje na kilka dni. Należy zapewnić możliwie jak najniższą emisję wibracji poprzez dokonywanie regularnej konserwacji i utrzymywanie urządzenia w dobrej kondycji. Zużyte elementy należy natychmiast wymienić na pełnosprawne.**

**Wskazany poziom emisji wibracji został zmierzony zgodnie ze procesem pomiaru według standardowego procesu i może być użyty do porównania z innym urządzeniem elektrycznym**

#### **Uwaga: Ochrona słuchu!**

Podczas eksploatacji urządzenia należy przestrzegać przepisów miejscowych.

## 9. Konserwacja



**Uwaga!** Zawsze należy odłączyć urządzenie od źródła prądu przed dokonaniem czynności inspekcyjnych lub regulacyjnych. W celu uniknięcia zranień podczas obsługi pilarki należy zawsze nosić rękawice ochronne.

Aby zapewnić długie i pewne użytkowanie pilarki na wysięgniku należy regularnie dokonywać następujących czynności konserwacyjnych.

Sprawdzenie pilarki na wysięgniku zwracając uwagę na:

- luźny lub zniszczony łańcuch tnący
- luźne mocowanie
- zużycie, szczególnie łańcucha, prowadnicy i zębalki napędowej.
- zużyte lub zniszczone komponenty
- właściwie zainstalowane i nienaruszone osłony i pokrywy.

Przed użyciem pilarki na wysięgniku należy dokonać niezbędnych napraw lub czynności serwisowych.

Osłony zdjęte do konserwacji i czyszczenia muszą być ponownie poprawnie zamontowane i sprawdzone.

### 9.1 Wymiana łańcucha pilarki i prowadnicy

Prowadnica wymaga wymiany w przypadku, gdy

- rowek prowadnicy jest zużyty.
- koło zębate czołowe prowadnicy jest uszkodzone lub zużyte.

W tym celu należy postępować w sposób opisany w rozdziale „Montaż prowadnicy i łańcucha pilarki”!

### 9.2 Sprawdzanie automatycznego smarowania łańcucha

Należy regularnie sprawdzać sprawność automatycznego smarowania łańcucha, aby zapobiec przegrzaniu i późniejszemu uszkodzeniu prowadnicy i łańcucha pilarki w związku z tym. W tym celu należy wyrównać końcówkę prowadnicy względem gładkiej powierzchni (deska, nacięcie w drzewie) i pozwolić piłe pracować. Jeżeli pojawi się coraz większa ilość oleju, oznacza to poprawne działanie automatycznego smarowania łańcucha. Jeżeli nie pojawi się wyraźny ślad oleju, należy przeczytać odpowiednie informacje w rozdziale „Usuwanie problemów”!

Jeżeli podane tam informacje nie pomogą, prosimy o kontakt z naszym działem obsługi klienta lub warsztatem posiadającym podobne kwalifikacje.



**Uwaga!** Nie dotykać powierzchni podczas tego procesu. Zachować odpowiedni odstęp bezpieczeństwa (około 20 cm).

### 9.3 Ostrzenie łańcucha pilarki

Efektywna praca przy użyciu pilarki łańcuchowej jest możliwa jedynie, jeżeli łańcuch pilarki jest w dobrym stanie i jest ostry. Zmniejsza to także niebezpieczeństwo odrzutu. Łańcuch pilarki może naostrzyć wyspecjalizowany dystrybutor. Nie należy podejmować prób samodzielnego ostrzenia łańcucha pilarki, jeśli nie posiadają Państwo odpowiedniego i niezbędnego doświadczenia.

## 10. Czyszczenie i przechowywanie

- Należy regularnie czyścić mechanizm napinający, przedmuchiwać go sprężonym powietrzem lub czyszczącą szczotką. Do czyszczenia nie należy używać jakichkolwiek narzędzi.
- Nie dopuścić do kontaktu oleju z uchwytem, by zapobiec możliwości bezpiecznego trzymania.
- Czyścić urządzenie w miarę potrzeby wilgotną szmatką i ewentualnie łagodnym środkiem czyszczącym.
- W przypadku braku użytkowania pilarki łańcuchowej przez dłuższy czas należy usunąć olej łańcuchowy ze zbiornika. Na krótki czas umieścić łańcuch pilarki i prowadnicę w kąpieli olejowej, a następnie zawinąć w papier nasączony olejem.



**Uwaga!**

- Na czas transportu lub przechowywania pilarki łańcuchowej należy zawsze założyć osłonę ochronną.
- Przed rozpoczęciem czyszczenia wyciągnąć wtyczkę z gniazda.
- Nie zanurzać urządzenia w wodzie ani innych cieczach.
- Przechowywać pilarkę łańcuchową w bezpiecznym i suchym miejscu, poza zasięgiem dzieci.

## 11. Informacje o ochronie środowiska /utylizacja

Zużyte urządzenie należy odpowiednio zutylizować. Aby nie dopuścić do nieprawidłowej eksploatacji, odłączyć przewód zasilający. Urządzenia nie należy utylizować z odpadami komunalnymi. Aby zapewnić ochronę środowiska, należy je oddać do punktu odbioru urządzeń elektrycznych. Adresy i godziny otwarcia można uzyskać od właściwych władz lokalnych. Do odpowiednich punktów odbioru należy oddać także materiały opakowaniowe i zużyte akcesoria.



**Jedynie dla krajów UE**

**Nie wyrzucać elektronarzędzi do odpadów komunalnych!**

Zgodnie z Dyrektywą europejską 2012/19/WE w sprawie zużytego sprzętu elektrycznego i elektronicznego oraz jej wdrożeniem w przepisach krajowych, zużyte elektronarzędzia należy zbierać oddzielnie w celu ponownego wykorzystania zgodnie z przepisami o ochronie środowiska.

Recykling jako alternatywa dla zwrotu:

Zamiast zwrotu urządzeń elektrycznych właściciel może oddać urządzenie do recyklingu po zrzeczeniu się własności. Zużyte urządzenia można oddać także do punktu odbioru, który dokona ich utylizacji w znaczeniu krajowych ustaw o zarządzaniu recyklingiem i odpadach. Nie dotyczy to akcesoriów i urządzeń pomocniczych, towarzyszących zużytemu sprzętowi, pozabawionych elementów elektrycznych.

## 12. Naprawa i serwis

Naprawy elektronarzędzi powinni prowadzić jedynie wyspecjalizowani elektrycy. Należy zachować oryginalne opakowanie na potrzeby ewentualnej wysyłki narzędzia.

## 13. Zamawianie części zamiennych

Jeśli potrzebują Państwo akcesoriów lub części zamiennych prosimy o kontakt z naszym działem serwisowym. Podczas eksploatacji niniejszego narzędzia należy używać wyłącznie zalecanych przez nas akcesoriów. W przeciwnym razie istnieje ryzyko obrażeń operatora lub osób znajdujących się w pobliżu, bądź uszkodzenia narzędzia.

Podczas zamawiania części zamiennych należy podać poniższe informacje:

- Typ urządzenia
- Numer urządzenia

## 14. Diagnostowanie usterek



### Przeostroga!

Przed rozpoczęciem diagnozowania usterek należy wyłączyć urządzenie i wyjąć wtyczkę z gniazda.

Poniższa tabela zawiera symbole usterek i opisuje sposób ich usunięcia w przypadku, gdy urządzenie nie działa poprawnie. Jeżeli to nie pomoże odnaleźć i usunąć problemu, należy się skontaktować z serwisem.

Przyczyna	Usterka	Środek zaradczy
Pilarka łańcuchowa nie działa	Brak zasilania	Sprawdzić zasilanie.
	Wadliwe wyjście	Należy wypróbować inne źródło zasilania, w razie potrzeby zmienić.
	Uszkodzony przedłużacz	Sprawdzić przewód, w razie potrzeby wymienić.
	Wadliwy bezpiecznik	Wymienić bezpiecznik
Pilarka łańcuchowa pracuje nieregularnie	Uszkodzony przewód zasilający	Oddać pilarkę do wyspecjalizowanego serwisu.
	Luźne połączenie zewnętrzne	Oddać pilarkę do wyspecjalizowanego serwisu.
	Luźne połączenie wewnętrzne	Oddać pilarkę do wyspecjalizowanego serwisu.
	Wadliwy włącznik	Oddać pilarkę do wyspecjalizowanego serwisu.
Suchy łańcuch pilarki	Brak oleju w zbiorniku	Uzupełnić olej
	Niedrożny otwór odpowietrzający w korku zbiornika oleju	Oczyścić korek zbiornika oleju
	Niedrożny kanał przepływowy zbiornika oleju	Udrożnić kanał przepływowy oleju
Gorący łańcuch/szyna prowadząca	Brak oleju w zbiorniku	Uzupełnić olej
	Niedrożny otwór odpowietrzający w korku zbiornika oleju	Oczyścić korek zbiornika oleju
	Niedrożny kanał przepływowy zbiornika oleju	Udrożnić kanał przepływowy oleju
	Tępy łańcuch	Naostrzyć lub wymienić łańcuch
Pilarka łańcuchowa odskakuje, generuje drgania lub nie tnie poprawnie	Zbyt małe napięcie łańcucha	Skorygować napięcie łańcucha
	Tępy łańcuch	Naostrzyć lub wymienić łańcuch
	Zużyty łańcuch	Wymienić łańcuch
	Zęby łańcucha ciągną w niewłaściwym kierunku	Przełożyć łańcuch tak, by zęby znalazły się w prawidłowym kierunku



**Garantiedauer:**

Die Garantie beträgt 2 Jahre ab Übergabe. Es gilt der Original Rechnungsbeleg oder Rechnungskopie als Nachweis.

**Garantiegeber:**

ikra GmbH, Schlesier Straße 36, D-64839 Münster-Altheim, Deutschland

**Geltungsbereich:**

Die Garantie richtet sich nur an Verbraucher. Verbraucher ist jede natürliche Person, die ein Rechtsgeschäft zu Zwecken abschließt, die überwiegend weder ihrer gewerblichen noch ihrer selbständigen beruflichen Tätigkeit zugerechnet werden können.

Die Garantie ist gültig für alle Produkte, welche innerhalb der EU, Großbritanniens und der Schweiz erworben wurden.

**Keine Einschränkung der gesetzlichen Rechte des Käufers:**

Für den Käufer bestehen im Rahmen der geltenden innerstaatlichen Rechtsvorschriften über den Verbrauchsgüterkauf gesetzliche Rechte, wie z.B. aus Mängelhaftung (Gewährleistung), welche durch die Garantie nicht eingeschränkt werden.

**Inhalt der Garantie:**

Im Garantiefall trägt der Garantiegeber die Reparatur- und Materialkosten für defekte Teile. Ist eine Reparatur unwirtschaftlich, behalten wir uns vor dem Kunden ein Austauschgerät zur Verfügung zu stellen. Die Erstattung des Kaufpreises ist im Rahmen der Garantie ausgeschlossen. Porto und Versandkosten innerhalb Deutschlands trägt im Garantiefall die ikra GmbH. Versandkosten aus oder in andere Länder als Deutschland sowie Zoll- und Einfuhrkosten hat der Kunde zu tragen. Reparatur oder Austauschgerät führen nicht zum Neubeginn der Garantie.

**Die Garantie besteht nicht oder erlischt in folgenden Fällen:**

- Akkus und Verschleißteile
- unsachgemäße oder zweckwidrige Verwendung, z.B. gewerblicher Gebrauch
- Schäden, die durch Verwendung falscher Zubehörteile entstanden sind
- Schäden durch äußere Einwirkung, z.B. Transportschäden, Witterungsschäden, Schlag oder Bruch
- Schäden, die durch falsche Stromspannung entstanden sind (Netzspannung) z.B. bei Verwendung im Ausland
- Reparaturen mit Nichtoriginalteilen (Original Ersatzteile findet man hier: [www.ikra.de/ersatzteile/](http://www.ikra.de/ersatzteile/))
- Reparaturen oder Veränderungen, welche nicht durch uns erfolgt sind
- Gewaltanwendungen
- mutwillige Motorüberlastung
- Vorsatz, arglistige Täuschung

Garantiereparaturen dürfen nur von autorisierten Werkstätten oder vom Werkskundendienst durchgeführt werden, ansonsten erlischt die Garantie. Serviceadressen finden Sie unter [www.ikra.de/serviceadressen](http://www.ikra.de/serviceadressen). Während der Reparatur stellen wir dem Kunden keine Leihgeräte zur Verfügung.

Reparaturkosten, welche nicht unter die Garantie fallen, werden dem Kunden in Rechnung gestellt. Die Vornahme derartiger Reparaturen, die zusätzliche Kosten auslösen, wird vorab mit dem Kunden abgestimmt.

**Geltendmachung der Garantie (Garantiefall):**

Funktioniert das Produkt während der Garantiedauer nicht oder nicht wie für die Verwendung vorgesehen, handelt es sich um einen Garantiefall.

Bitte wenden Sie sich im Garantiefall an

Telefon: +49 (0) 6071-3003-0

E-Mail: [kundenservice@ikra.de](mailto:kundenservice@ikra.de)

Weitere Serviceadressen, an welche Sie sich im Servicefall gerne wenden können, finden Sie unter [www.ikra.de/serviceadressen](http://www.ikra.de/serviceadressen).

Die Geltendmachung des Mangels muss unverzüglich nach Auftreten des Mangels und innerhalb der Garantie erfolgen.

Unsere kompetente Kundenhotline und Technikhotline steht Ihnen während der kompletten Garantiezeit mit Rat und Tat zur Seite. Tritt ein Garantiefall ein, kontaktieren Sie uns und Sie können das defekte Gerät innerhalb Deutschlands kostenfrei an uns senden. Auch der Rückversand des reparierten Geräts oder des ausgetauschten Geräts (Ersatzgerät) zurück zu Ihnen ist für Sie kostenfrei.

**Warranty period:**

The warranty is valid for 2 years from the handover date. The original invoice or a copy of the invoice serves as proof.

**Warranty provider:**

ikra GmbH, Schlesier Straße 36, D-64839 Münster-Altheim, Germany

**Area of validity:**

The warranty is only intended for consumers. A consumer is any natural person who concludes a legal transaction for purposes which can predominantly neither be attributed to his commercial nor to his self-employed professional activity.

The warranty is valid for all products purchased within the EU, UK and Switzerland.

**No restriction of the legal rights of the buyer:**

Within the framework of the applicable national laws on the sale of consumer goods, the buyer has legal rights, e.g. due to liability for defects (guarantee), which are not restricted by the warranty.

**Contents of the warranty:**

In the event of a warranty claim, the warranty provider shall bear the repair and material costs for defective parts. If a repair is uneconomical, we reserve the right to provide the customer with a replacement device. The refund of the purchase price is excluded within the scope of the warranty. Postage and shipping costs inside Germany that are incurred under warranty shall be borne by ikra GmbH. Shipping costs incurred from or within countries other than Germany, as well as customs and import duties, shall be borne by the customer. Repair or replacement of the device does not lead to the warranty period starting again.

**The warranty shall not apply or shall expire in the following cases:**

- Batteries and wear parts
- Improper or inappropriate use, e.g. commercial use
- Damages that arise from the use of incorrect accessory parts
- Damage due to external influences, e.g. transport damage, weather damage, impact or breakage
- Damage caused by incorrect voltage (mains voltage), e.g. when used abroad
- Repairs with non-original parts (original spare parts can be found here: [www.ikra.de/ersatzteile/](http://www.ikra.de/ersatzteile/))
- Repairs or modifications that have not been carried out by us
- Application of force
- Wilful motor overloading
- Malice, wilful deception

Repairs under warranty may only be carried out by authorised workshops or by the in-house customer service department, otherwise the warranty shall be voided. Service addresses can be found at [www.ikra.de/serviceadressen](http://www.ikra.de/serviceadressen). During the repair we do not provide the customer with any temporary replacement equipment.

Repair costs that are not covered by the warranty will be invoiced to the customer. The customer shall be consulted prior to the performance of any repairs that result in additional costs.

**Enforcement of the warranty (warranty claim):**

If the product does not function during the warranty period or does not function as intended for use, this is a warranty claim.

In the event of a warranty claim, please contact

Tel: +49 (0) 6071-3003-0

Email: [kundenservice@ikra.de](mailto:kundenservice@ikra.de)

You will find further service addresses, which you are welcome to contact if you require assistance, at [www.ikra.de/serviceadressen](http://www.ikra.de/serviceadressen).

Assertion of the defect must take place immediately after the occurrence of the defect and within the warranty period.

Our competent customer hotline and technical hotline are by your side throughout the complete warranty period with advice and assistance. In the event of a warranty case, contact us and you can send the faulty device to us free of charge. The return shipping of the repaired device or the replacement device back to you is also free of charge.

**Durée de garantie:**

La garantie est de 2 ans à compter de la remise. La facture originale ou la copie de la facture fait office de preuve.

**Garant:**

ikra GmbH, Schlesier Straße 36, D-64839 Münster-Altheim, Allemagne

**Domaine de validité:**

La garantie s'adresse uniquement aux consommateurs. Un consommateur est une personne physique qui conclut un acte juridique dans un but qui ne peut pas être imputé à son activité commerciale ou indépendante.

La garantie s'applique à tous les produits qui ont été achetés au sein de l'UE, en Grande-Bretagne et en Suisse.

**Aucune limitation des droits légaux de l'acheteur :**

Dans le cadre des directives légales nationales en vigueur concernant l'achat de biens de consommation, des droits légaux s'appliquent à l'acheteur, par ex. droits issus de la responsabilité en cas de défauts (garantie), et ceux-ci ne sont pas limités par la garantie.

**Contenu de la garantie:**

Dans le cadre de la garantie, le garant prend en charge les frais de réparation et de matériel pour les pièces défectueuses. Si une réparation n'est pas rentable, nous nous réservons le droit de fournir un appareil de rechange au client. Le remboursement du prix d'achat est exclu dans le cadre de la garantie. Les frais de port et d'expédition en Allemagne sont à la charge de l'entreprise ikra GmbH. Les frais d'expédition en provenance d'autres pays ou vers d'autres pays que l'Allemagne ainsi que les droits de douane et d'importation sont à la charge du client. La réparation ou l'appareil de rechange n'entraînent pas une prolongation de la garantie.

**La garantie est exclue ou nulle dans les cas suivants:**

- Batteries et pièces d'usure
- Utilisation incorrecte ou non conforme, par ex. usage commercial
- Dommages liés à l'utilisation d'accessoires incorrects
- Dommages liés aux influences extérieures, par ex. dommages causés pendant le transport, aléas climatiques, foudre ou casse
- Dommages liés à une tension électrique incorrecte (tension secteur), par ex. en cas d'utilisation à l'étranger
- Réparations avec des pièces non d'origine (pour les pièces de rechange d'origine, voir : [www.ikra.de/ersatzteile/](http://www.ikra.de/ersatzteile/))
- Réparations ou modifications qui n'ont pas été effectuées par notre entreprise
- Usage de la force
- Surcharge délibérée du moteur
- Négligence, tromperie délibérée

Les réparations sous garantie doivent uniquement être réalisées par des ateliers agréés ou par le service clients de l'atelier, sinon la garantie devient nulle. Pour les adresses des services après-vente, voir [www.ikra.de/serviceadressen](http://www.ikra.de/serviceadressen). Pendant la réparation, nous ne mettons pas d'appareils de prêt à la disposition du client.

Les frais de réparation qui ne relèvent pas de la garantie, sont facturés au client. L'exécution des réparations qui génèrent des coûts supplémentaires, nécessite la consultation préalable du client.

**Mise en œuvre de la garantie:**

Si le produit ne fonctionne pas ou ne fonctionne pas conformément à son usage prévu pendant la période de garantie, il est possible de pouvoir bénéficier de la garantie.

Dans ce cas, contactez-nous :

Tél. : +49 (0) 6071-3003-0

E-mail : [kundenservice@ikra.de](mailto:kundenservice@ikra.de)

Pour les autres adresses des services après-vente que vous pouvez contacter, voir [www.ikra.de/serviceadressen](http://www.ikra.de/serviceadressen).

Tout défaut doit être signalé immédiatement après la survenue du défaut et pendant la période de garantie.

Notre hotline clients/hotline technique compétente se tient à votre disposition pendant toute la durée de la garantie. Si vous voulez bénéficier de la garantie, contactez-nous et retournez-nous gratuitement l'appareil défectueux en Allemagne. Le retour de l'appareil réparé ou de l'appareil remplacé (appareil de rechange) est également gratuit.



**Periodo di garanzia:**

La garanzia è di 2 anni dalla data di consegna. L'originale o una copia della fattura è da considerarsi documento attestante.

**Garante:**

Ikra GmbH, Schlesier Straße 36, D-64839 Münster-Altheim, Germania

**Ambito di validità:**

La garanzia si estende solo ai consumatori. Si definisce consumatore qualsiasi persona fisica che stipula un negozio giuridico per scopi che esulano prevalentemente da attività commerciali e di libera professione.

La garanzia è valida per tutti i prodotti acquistati all'interno dell'UE, del Regno Unito e della Svizzera.

**Nessuna limitazione dei diritti legali dell'acquirente:**

Nell'ambito della legislazione nazionale applicabile in materia di vendita di beni di consumo, l'acquirente gode di diritti legali, quali la responsabilità per i difetti (garanzia), che non vengono limitati dalla garanzia.

**Contenuto della garanzia:**

In caso di richiesta di garanzia, il garante si fa carico dei costi di riparazione e del materiale per i pezzi difettosi. Se una riparazione risulta antieconomica, ci riserviamo il diritto di mettere a disposizione del cliente un dispositivo sostitutivo. Il rimborso del prezzo di acquisto è escluso dall'ambito della garanzia. L'affrancatura e le spese di spedizione sul territorio tedesco sono a carico di Ikra GmbH in caso di richiesta di garanzia. Le spese di spedizione da o verso Paesi diversi dalla Germania, nonché le spese doganali e di importazione, sono a carico del cliente. La riparazione o la sostituzione del dispositivo non comporta un nuovo inizio del periodo di garanzia.

**La garanzia non sussiste o decade nei seguenti casi:**

- Batterie e pezzi soggetti a usura
- Impiego improprio o abusivo, per esempio per uso commerciale
- Danni derivanti dall'impiego di pezzi accessori scorretti
- Danni causati da influssi esterni, per esempio danni di trasporto, danni causati dalle intemperie, urti o rotture
- Danni derivanti da una tensione di corrente scorretta (tensione di rete), per esempio in caso di impiego all'estero
- Riparazioni con pezzi non originali (i pezzi di ricambio originali sono reperibili qui: [www.ikra.de/ersatzteile/](http://www.ikra.de/ersatzteile/))
- Riparazioni o modifiche non effettuate da noi
- Uso della forza
- Sovraccarico deliberato del motore
- Premeditazione, inganno con malizia

Le riparazioni in garanzia possono essere effettuate solo da officine autorizzate o dal servizio clienti della fabbrica, pena il decadimento della garanzia. Gli indirizzi di assistenza sono reperibili all'indirizzo [www.ikra.de/serviceadressen](http://www.ikra.de/serviceadressen). Non mettiamo a disposizione del cliente dispositivi in prestito durante la riparazione.

I costi di riparazione non coperti dalla garanzia saranno addebitati al cliente. L'esecuzione di riparazioni di questo tipo, per le quali sono previste spese supplementari, verrà concordata in anticipo con il cliente.

**Rivendicazione della garanzia (richiesta di garanzia):**

Se il prodotto non funziona durante il periodo di garanzia o non funziona come previsto per l'impiego, ciò costituisce una richiesta di garanzia.

In caso di richiesta di garanzia, si prega di rivolgersi a

Telefono: +49 (0) 6071-3003-0

E-mail: [kundenservice@ikra.de](mailto:kundenservice@ikra.de)

Ulteriori indirizzi di assistenza, a cui rivolgersi in caso di richiesta di assistenza, sono reperibili all'indirizzo [www.ikra.de/serviceadressen](http://www.ikra.de/serviceadressen).

La rivendicazione del difetto deve essere effettuata subito dopo il verificarsi del difetto e nel rispetto del quadro della garanzia.

Le nostre competenti linee dirette per la clientela e linea diretta tecnica sono a disposizione per fornire consulenza e supporto durante l'intero periodo di garanzia. In caso di richiesta di garanzia, basta contattarci per inviarci gratuitamente il dispositivo difettoso entro i confini nazionali tedeschi. Anche la spedizione di ritorno del dispositivo riparato o del dispositivo sostituito (dispositivo di ricambio) è gratuita.

**Periodo de garantía:**

La garantía tiene una duración de 2 años a partir de su concesión. Como justificante sirve presentar la factura original o copia de la factura.

**Garante:**

ikra GmbH, Schlesier Straße 36, D-64839 Münster-Altheim, Alemania

**Ámbito de validez:**

La garantía solo está destinada a consumidores. Se entiende por consumidor toda persona física que cierre una transacción legal con fines que no sean predominantemente comerciales ni tengan que ver con una actividad profesional independiente.

La garantía es válida para todos los productos adquiridos en la UE, el Reino Unido y Suiza.

**No hay limitación de los derechos legales del comprador:**

En el marco de las disposiciones legales nacionales aplicables a la venta de bienes de consumo, el comprador tiene derechos legales, como la responsabilidad por defectos (cobertura de la garantía), que no están limitados por la garantía.

**Contenido de la garantía:**

En el caso de una reclamación de garantía, el garante asume los costes de reparación y material de las piezas defectuosas. Si una reparación no resultara económica, nos reservamos el derecho de proporcionar al cliente un aparato de reemplazo. El reembolso del precio de compra está excluido del alcance de la garantía. En caso de garantía, los gastos de envío dentro de Alemania los abonará ikra GmbH. Los gastos de envío desde o hacia países distintos de Alemania, así como los gastos de aduana y de importación, corren a cargo del cliente. La reparación o el aparato de reemplazo no dan lugar a un nuevo comienzo de la garantía.

**La garantía no existe o caduca en los siguientes casos:**

- Baterías y piezas de desgaste
- Uso impropio o inadecuado, por ejemplo, uso comercial
- Daños causados por utilización de accesorios erróneos
- Daños causados por influencias externas, por ejemplo, daños de transporte, daños climáticos, impactos o roturas
- Daños causados por tensión incorrecta (tensión de red), por ejemplo, si se utiliza en el extranjero
- Reparaciones realizadas con piezas que no sean originales (aquí encontrará las piezas de repuesto originales: [www.ikra.de/ersatzteile/](http://www.ikra.de/ersatzteile/))
- Reparaciones o modificaciones que no hayan sido realizadas por nosotros
- Uso de la violencia
- Sobrecarga deliberada del motor
- Premeditación, mala fe

Las reparaciones en garantía solo pueden realizarlas los talleres autorizados o el servicio de atención al cliente de la fábrica, de lo contrario la garantía quedará anulada. Encontrará las direcciones de servicio técnico en [www.ikra.de/servicadressen](http://www.ikra.de/servicadressen). No le proporcionamos al cliente aparatos en préstamo durante la reparación.

Los gastos de reparación que no estén cubiertos por la garantía serán cargados al cliente. Antes de emprender reparaciones que causen costes adicionales, se acordará con el cliente por adelantado.

**Reclamación por garantía (caso de garantía):**

Si el producto no funciona durante el período de garantía o no lo hiciera según el uso previsto, se trata de una reclamación por garantía.

En caso de garantía, póngase en contacto con

Teléfono: +49 (0) 6071-3003-0

Correo electrónico: [kundenservice@ikra.de](mailto:kundenservice@ikra.de)

Encontrará más direcciones de servicios técnicos a las que podrá dirigirse si necesita asistencia en caso de servicio en [www.ikra.de/serviceadressen](http://www.ikra.de/serviceadressen).

La reclamación por garantía de un defecto debe hacerse inmediatamente después de aparecer el defecto y dentro de la garantía.

Nuestra competente línea directa de atención al cliente y línea técnica está a su disposición durante todo el período de garantía para asesorarle y asistirle. Si se produce un caso de garantía, póngase en contacto con nosotros y podrá enviarnos el aparato defectuoso de forma gratuita dentro de Alemania. El envío de vuelta del dispositivo reparado o del aparato sustituido (aparato de reemplazo) también es gratuito.

**Garantieperiode:**

De garantie bedraagt 2 maanden na overdracht. Het origineel of een kopie van de factuur geldt als bewijs.

**Garantieverstrekker:**

ikra GmbH, Schlesier Straße 36, D-64839 Münster-Altheim, Duitsland

**Geldingsbereik:**

De garantie richt zich uitsluitend aan de gebruiker. Een gebruiker is elke natuurlijke persoon die een juridische transactie aangaat voor doeleinden die niet commercieel is en niet tot hun zelfstandige beroepsactiviteit kan worden gerekend.

De garantie is geldig voor alle producten, die binnen de EU, Groot-Brittannië en Zwitserland zijn aangeschaft.

**Geen beperking van de wettelijke rechten van de koper:**

In het kader van de geldende nationale wetgeving inzake de verkoop van consumptiegoederen heeft de koper wettelijke rechten, zoals aansprakelijkheid voor gebreken (garantie), die niet beperkt worden door de garantie.

**Inhoud van de garantie:**

In geval van een garantieclaim draagt de garantieverstrekker de reparatie- en materiaalkosten voor defecte onderdelen. Als een reparatie onrendabel is, behouden wij ons het recht voor om de klant een vervangend apparaat ter beschikking te stellen. Het vergoeden van de aanschafwaarde is in het kader van de garantie uitgesloten. De porto- en verzendkosten binnen Duitsland zijn in geval van garantie voor rekening van ikra GmbH. Verzendkosten van of naar andere landen dan Duitsland en douane- en invoerkosten zijn voor rekening van de klant. Reparatie- of vervangingsapparatuur leidt niet tot een nieuwe aanvang van de garantie.

**De garantie bestaat niet of vervalt direct in de volgende gevallen:**

- Accu's en slijtageonderdelen
- Ondeskundig of oneigenlijk gebruik, bijvoorbeeld commercieel gebruik
- Schade die wordt veroorzaakt door het gebruik van verkeerde accessoires
- Schade veroorzaakt door invloeden van buitenaf, bijv. transportschade, weersinvloeden, stoten of breken
- Schade door onjuiste spanning (netspanning), bijv. bij gebruik in het buitenland
- Reparaties met niet-originele onderdelen (originele reserveonderdelen vindt u hier: [www.ikra.de/ersatzteile/](http://www.ikra.de/ersatzteile/))
- Reparaties of wijzigingen die niet door ons zijn uitgevoerd
- Gebruik van geweld
- Opzettelijke motoroverbelasting
- Opzet, misleiding

Reparaties onder garantie mogen alleen worden uitgevoerd door geautoriseerde werkplaatsen of door de klantenservice in de fabriek, anders vervalt de garantie. Serviceadressen vindt u onder [www.ikra.de/serviceadressen](http://www.ikra.de/serviceadressen). Tijdens de reparatie stellen wij de klanten geen huurapparaten ter beschikking.

Reparatiekosten, die niet onder de garantie vallen, worden aan de klant in rekening gebracht. De uitvoering van dergelijke reparaties, die extra kosten met zich meebrengen, wordt vooraf met de klant afgestemd.

**Aanspraak op garantie (garantieclaim):**

Als het product niet functioneert tijdens de garantieperiode of niet functioneert zoals beoogd, is er sprake van een garantieclaim.

Neem bij een garantieclaim contact op per

Telefoon: +49 (0) 6071-3003-0

E-Mail: [kundenservice@ikra.de](mailto:kundenservice@ikra.de)

Overige serviceadressen, waar u in geval van service contact mee kunt opnemen, kunt u vinden onder [www.ikra.de/serviceadressen](http://www.ikra.de/serviceadressen).

De aanspraak op garantie bij een defect moet onmiddellijk na het optreden van het defect en binnen de garantie plaatsvinden.

Tijdens de volledige garantieperiode staat onze bewaarde hotline voor klanten en techniek altijd voor u ter beschikking met adviezen en hulp. Als zich een garantieclaim voordoet, dient u contact met ons op te nemen en kunt u het defecte apparaat binnen Duitsland gratis naar ons toesturen. De retourzending van het gerepareerde apparaat of het vervangende apparaat (vervangend apparaat) is eveneens gratis.

**Délka záruky:**

Doba platnosti záruky činí 2 roky od předání. Jako potvrzení platí originální účetní doklad nebo kopie faktury.

**Poskytovatel záruky:**

ikra GmbH, Schlesier Straße 36, D-64839 Münster-Altheim, Německo

**Oblast platnosti:**

Záruka se týká pouze spotřebitele. Spotřebitelem se rozumí každá fyzická osoba uzavírající právní úkon za účely, které nelze považovat za komerční ani živnostenskou činnost.

Záruka je platná pro všechny produkty zakoupené v rámci EU, Velké Británie a Švýcarska.

**Bez omezení zákonných práv kupujícího:**

Kupující má v rámci platných vnitrostátní právních předpisů o nákupu spotřebního zboží zákonná práva, jako např. z ručení za závady (poskytnutí záruky), které záruka neomezuje.

**Rozsah platnosti záruky:**

V případě uplatnění nároků ze záruky nese náklady na opravu a materiál vadných dílů poskytovatel záruky. Je-li oprava nehospodárná, vyhrazuje si právo poskytnout zákazníkovi nový přístroj výměnou. Náhrada kupní ceny v rámci záruky je vyloučená. Poštovné a zasilatelské náklady v Německu nese v případě záruky společnost ikra GmbH. Zasilatelské náklady z jiných nebo do jiných zemí než je Německo a celní a dovozní náklady nese zákazník. Oprava nebo poskytnutí přístroje výměnou nevedou k novému začátku záruky.

**Záruka se nevztahuje na následující případy (nebo pozbývá platnosti):**

- Akumulátory a díly podléhající opotřebením
- nesprávné použití nebo použití v rozporu s určeným účelem, např. komerční využití
- poškození způsobená použitím nesprávných součástí příslušenství
- poškození vnějšími vlivy, např. poškození při přepravě, poškození způsobená povětrnostními vlivy, náraz nebo prasknutí
- poškození způsobená nesprávným napětím proudu (síťové napětí), např. při použití v zahraničí
- opravy neoriginálními díly (originální náhradní díly naleznete zde: [www.ikra.de/ersatzteile/](http://www.ikra.de/ersatzteile/))
- opravy nebo změny, které nebyly provedeny námi
- násilná použití
- svévolné přetížení motoru
- schválnost, úmyslný podvod

Záruční opravy smí provádět pouze autorizované dílny nebo zákaznický servis výrobního závodu, jinak záruka zaniká. Adresy servisů naleznete zde: [www.ikra.de/serviceadressen](http://www.ikra.de/serviceadressen). Během opravy zákazníkovi nezapůjčujeme náhradní přístroje.

Náklady na opravu nespádající do záruky budou naúčtovány zákazníkovi. Provedení oprav, které mají za následek dodatečné náklady, musí zákazník odsouhlasit.

**Uplatnění záruky (záruční případ):**

Pokud výrobek během doby trvání záruky nefunguje nebo nefunguje tak, jak je určeno, jedná se o záruční případ.

V takovém případě se obraťte na

Telefon: +49 (0) 6071-3003-0

E-Mail: [kundenservice@ikra.de](mailto:kundenservice@ikra.de)

Další adresy servisů, na které se v případě uplatnění záruky můžete obrátit, naleznete zde: [www.ikra.de/serviceadressen](http://www.ikra.de/serviceadressen).

Uplatnění nedostatku je třeba provést neprodleně po jeho výskytu a v rámci záruky.

Po celou dobu trvání záruky je vám k dispozici naše zákaznická horká linka a technická horká linka. Vyskytne-li se záruční případ, kontaktujte nás, vadný přístroj nám můžete v rámci Německa zaslat bezplatně. Také zaslání opraveného nebo vyměněného přístroje (náhradního přístroje) zpět k vám je bezplatné.

**A garancia időtartama:**

A garancia az átadástól számított 2 évig érvényes. Igazolásként az eredeti számla vagy a számla másolata használható.

**Garantőr:**

ikra GmbH, Schlesier Straße 36, D-64839 Münster-Altheim, Németország

**Érvényességi terület:**

A garancia csak a fogyasztóra vonatkozik. Fogyasztó az a természetes személy, aki jogi ügyletet köt olyan célokra, amelyek túlnyomórészt sem üzleti, sem önálló szakmai tevékenységéhez nem számíthatók hozzá.

A garancia mindazon termékekre érvényes, melyeket az EU, Nagy-Britannia vagy Svájc területén vásároltak.

**A vásárló törvényes jogai nincsenek korlátozva:**

A vásárlót a hatályos nemzeti jogszabályok keretein belül a fogyasztási cikkek beszerzésére vonatkozó, törvényben rögzített jogok illetik meg, pl. a kellékszavatosságra (jótállásra) való jog, amelyeket a garancia nem korlátozhat.

**A garancia tartalma:**

Garanciális esetben a garantőr magára vállalja a hibás alkatrészek javítási- és anyagköltségeit. Fenntartjuk a jogot, hogy ha a javítás nem gazdaságos, cserekészüléket kínáljunk az ügyfélnek. A garancia keretein belül a vételár visszatérítése kizárt. A Németországon belüli posta- és szállítási költségeket garanciális esetben az ikra GmbH viseli. A Németországon kívüli országokba vagy onnan történő szállítási költségek, valamint a vám- és behozatali költségek az ügyfelet terhelik. A javítás vagy a cserekészülék biztosítása nem jár a garancia időtartamának újraindulásával.

**A garancia nem érvényes vagy megszűnik a következő esetekben:**

- Akkumulátorok és kopó alkatrészek
- Szakszerűtlen vagy nem rendeltetésszerű használat, pl. ipari használat
- Károk, amelyek a nem megfelelő tartozékok használata okoz
- Külső hatások által okozott károk, pl. szállítási károk, időjárás által okozott károk, ütés vagy törés
- Helytelen feszültség (hálózati feszültség) által okozott károk, pl. külföldön történő használat esetén
- Nem eredeti alkatrészekkel végzett javítások (eredeti pótalkatrészeket itt talál: [www.ikra.de/ersatzteile/](http://www.ikra.de/ersatzteile/))
- Nem általunk végzett javítások vagy módosítások
- Erőszak alkalmazása
- A motor szándékos túlterhelése
- Szándékos, rosszhiszemű megtévesztés

Garanciális javítások csak jogosult szakszervizzel vagy gyártói vevőszolgálattal végezhetőek, különben a garancia érvényét veszti. A szervizek címeit a következő oldalon találja: [www.ikra.de/serviceadressen](http://www.ikra.de/serviceadressen). A javítás idejére nem biztosítunk kölcsönkészülékeket az ügyfél számára.

Azokról a javítási költségekről, amelyek nem esnek a garancia hatálya alá, számlát állítunk ki az ügyfélnek. Az ilyen, plusz költségekkel járó javítások elfogadásáról előzetesen egyeztetünk az ügyféllel.

**A garancia érvényesítése (garanciális eset):**

Ha a termék a garancia időtartama alatt nem működik vagy nem a használatához tervezett módon működik, akkor garanciális esetről van szó.

Garanciális esetben forduljon a következő helyekhez:

Telefon: +49 (0) 6071-3003-0

E-mail: [kundenservice@ikra.de](mailto:kundenservice@ikra.de)

További szervízceimeinket, ahová szervizelés szükségessé esetén fordulhat, a következő oldalon találja: [www.ikra.de/serviceadressen](http://www.ikra.de/serviceadressen).

A garanciális igény érvényesítésére a hiba jelentkezését követően azonnal, a garancia időtartamán belül sort kell keríteni.

Szakértő ügyfélszolgálati forródrótunk és műszaki forródrótunk a garancia teljes időtartama alatt, minden lehetséges módon segíti Önt. Ha garanciális esetre kerül sor, vegye fel velünk a kapcsolatot, és Németországon belül ingyen visszaküldheti nekünk a készüléket. A javított készülék vagy a kicserélt készülék (cserekészülék) Önhöz történő visszazállítását is ingyen biztosítjuk.

**Garancijsko obdobje:**

Garancija velja 2 leti od dobave. Kot dokazilo je treba predložiti originalni račun ali kopijo računa.

**Dajalec garancije:**

Ikra GmbH, Schlesier StraÙe 36, D-64839 Münster-Altheim, Nemčija

**Področje uporabe:**

Garancija je namenjena samo potrošniku. Potrošnik je vsaka fizična oseba, ki sklene transakcijo za namene, ki jih večinoma ni mogoče pripisati njeni pridobitni ali samostojni poklicni dejavnosti.

Garancija velja za vse izdelke, kupljene v EU, Veliki Britaniji in Švici.

**Brez omejitve pravnih pravic kupca:**

Za kupca veljajo zakonske pravice v okviru veljavne nacionalne zakonodaje o potrošniški prodaji, kot npr. iz odgovornosti za napake (jamstvo), ki jih garancija ne omejuje.

**Vsebina garancije:**

V primeru uveljavljanja garancije dajalec garancije nosi stroške popravila in materiala za poškodovane dele. Če popravilo ni rentabilno, si pridržujemo pravico, da stranki ponudimo alternativni aparat. Povračilo kupnine je v okviru garancije izključeno. Stroške poštnine in pošiljanja v Nemčiji v primeru uveljavljanja garancije krije podjetje Ikra GmbH. Stroške pošiljanja iz drugih držav ali v druge države, kot tudi carinske dajatve in stroške uvoza, mora poravnati stranka. Zaradi popravila ali alternativnega aparata garancija ne začne veljati na novo.

**Garancija ne velja ali preneha v naslednjih primerih:**

- baterije in deli, ki se obrabijo
- nepravilna ali neustrezna uporaba, npr. v komercialne namene
- škoda, ki je nastala zaradi uporabe napačnih dodatkov
- škoda zaradi zunanjih dejavnikov, npr. škoda pri transportu, škoda zaradi vremena, udarca ali padca
- škoda, ki je nastala zaradi nepravilne električne napetosti (omrežna napetost), npr. pri uporabi v tujini
- Popravila z neoriginalnimi deli (originalne nadomestne dele najdete tukaj: [www.ikra.de/ersatzteile/](http://www.ikra.de/ersatzteile/))
- popravila ali spremembe, ki jih nismo opravili mi
- nasilna uporaba
- brezobzirna preobremenitev motorja
- namerna prevara

Popravila v sklopu garancije lahko izvajajo samo pooblašene delavnice ali servisna služba, v nasprotnem primeru garancija preneha. Naslove serviserjev najdete na [www.ikra.de/serviceadressen](http://www.ikra.de/serviceadressen). Med popravilom strankam ne damo na voljo nobene nadomestne naprave.

Stroške popravil, ki jih garancija ne pokriva, poravnava stranka. Za izvedbo takšnih popravil, pri katerih nastanejo dodatni stroški, se predhodno dogovori s stranko.

**Uveljavljanje garancije:**

Če izdelek v garancijskem obdobju ne dela ali ne dela tako, kot je predvideno, gre za uveljavljanje garancije.

Če želite uveljavljati garancijo, se obrnite na:

Telefon: +49 (0) 6071-3003-0

E-pošta: [kundenservice@ikra.de](mailto:kundenservice@ikra.de)

Druge naslove serviserjev, na katere se lahko obrnite, če potrebujete servisne storitve, najdete na [www.ikra.de/serviceadressen](http://www.ikra.de/serviceadressen).

Napako je treba uveljavljati nemudoma po tem, ko nastopi, in v času trajanja garancije.

Naša usposobljena linija za pomoč strankam in tehnična linija za pomoč vam je na voljo v celotnem garancijskem obdobju. Če želite uveljavljati garancijo, stopite v stik z nami, pokvarjeno napravo pa nam v Nemčiji lahko pošljete nazaj brezplačno. Tudi če vam popravljeno ali zamenjano napravo (nadomestno napravo) pošljemo nazaj, je to za vas brezplačno.

**Trajanje garancije:**

Garancija 2 godine od primopredaje. Kao dokaz potreban je original računa ili kopija računa.

**Pružatelj garancije:**

ikra GmbH, Schlesier Straße 36, D-64839 Münster-Altheim, Njemačka

**Područje primjene:**

Garancija je namijenjena samo potrošaču. Potrošač je fizička osoba koja zaključi pravnu transakciju za svrhe koje pretežno nije moguće pripisati njezinoj komercijalnoj niti samostalnoj poslovnoj aktivnosti.

Garancija vrijedi za sve proizvode nabavljene u EU-u, Velikoj Britaniji i Švicarskoj.

**Bez ograničavanja zakonskih prava kupca:**

U okviru važećih nacionalnih pravnih propisa o kupnji potrošačke robe kupac ima zakonska prava, kao što su npr. prava zbog nedostataka u materijalu (jamstvo), koja nisu ograničena garancijom.

**Sadržaj garancije:**

U slučaju obuhvaćen garancijom pružatelj garancije snosi troškove popravka i materijala za neispravne dijelove. Ako je popravak neekonomičan, zadržavamo pravo pružiti kupcu zamjenski uređaj. Povrat kupovne cijene u okviru garancije je isključen. Troškove poštarine i otpreme unutar Njemačke u slučaju obuhvaćen garancijom snosi tvrtka ikra GmbH. Troškove otpreme iz drugih država ili u njih te carinske i uvozne troškove snosi kupac. Popravak ili zamjenski uređaj ne predstavljaju ponovno započinjanje garancije.

**Garancija ne postoji ili prestaje vrijediti u sljedećim slučajevima:**

- akumulatori i potrošni dijelovi
- neispravna ili nenamjenska uporaba, npr. komercijalna uporaba
- oštećenja nastala uporabom pogrešnog pribora
- oštećenja zbog vanjskog djelovanja, npr. štete kod transporta, oštećenja od vremenskih uvjeta, udarac ili lom
- oštećenja nastala zbog pogrešnog električnog napona (mrežnog napona) npr. prilikom uporabe u inozemstvu
- popravci s neoriginalnim dijelovima (originalne rezervne dijelove naći ćete ovdje: [www.ikra.de/ersatzteile/](http://www.ikra.de/ersatzteile/))
- popravci ili izmjene koje nismo obavili mi
- primjena sile
- obijesno preopterećivanje motora
- namjera, zlobna prijevara

Garancijske popravke smiju obavljati samo ovlaštene servisne radionice ili servisna služba proizvođača, inače prestaje valjanost garancije. Adrese servisa naći ćete na adresi [www.ikra.de/serviceadressen](http://www.ikra.de/serviceadressen). Tijekom popravka kupcu ne dajemo najamne uređaje.

Troškovi popravka koji ne podliježu garanciji zaračunat će se kupcu. Obavljanje takvih popravaka uz dodatne troškove prethodno će se usuglasiti s kupcem.

**Provedba garancije (slučaj obuhvaćen garancijom):**

Ako proizvod tijekom trajanja garancije ne funkcionira ili ne funkcionira kao što je predviđeno, nastao je slučaj obuhvaćen garancijom.

Molimo u slučaju obuhvaćenom garancijom obratite se na

Telefon: +49 (0) 6071-3003-0

E-adresa: [kundenservice@ikra.de](mailto:kundenservice@ikra.de)

Adrese ostalih servisa kojima se možete obratiti u slučaju servisa naći ćete na adresi [www.ikra.de/serviceadressen](http://www.ikra.de/serviceadressen).

Otklanjanje nedostatka mora uslijediti što prije nakon njegovog pojavljivanja i unutar garancijskog razdoblja.

Naša stručna servisna i tehnička služba rado će vas savjetovati i pomoći vam tijekom cijelog garancijskog razdoblja. Ako se pojavi slučaj obuhvaćen garancijom, obratite nam se i neispravan uređaj možete nam besplatno poslati unutar Njemačke. Povrat popravljenog ili zamijenjenog uređaja (rezervnog uređaja) za vas je također besplatan.

**Продължителност на гаранцията:**

Гаранцията е 2 години от момента на закупуване на уреда. Оригиналната касова бележка или копие от фактурата служат като доказателство.

**Гарант:**

ikra GmbH, Schlesier Straße 36, D-64839 Münster-Altheim, Германия

**Обхват:**

Гаранцията е само за потребителите. Потребител е всяко физическо лице, което сключва правна сделка за цели, които до голяма степен не могат да бъдат причислени нито към търговската му, нито към независимата му професионална дейност.

Гаранцията важи за всички продукти, закупени в рамките на ЕС, Великобритания и Швейцария.

**Без ограничение на законни права на купувача:**

За купувача има законни права в рамките на приложимото национално законодателство относно покупката на потребителски стоки, като напр. от отговорността за дефекти (законова гаранция), които не са ограничени от търговската гаранция.

**Съдържание на гаранцията:**

В случай на гаранционен случай разходите за ремонт и материали за дефектните части се поемат от гаранта. Ако даден ремонт е икономически неизгоден, запазваме си правото да предоставим на клиента резервен уред. Гаранцията не предвижда възстановяване на покупната цена. В случай на гаранционен случай пощенските и транспортните разходи на територията на Германия се покриват от ikra GmbH. Разходите за доставка от или до държави, различни от Германия, както и митническите и вносните разходи, трябва да се поемат от клиента. Ремонтът или предоставянето на резервен уред не водят до подновяване на гаранцията.

**Гаранцията не съществува или се прекратява в следните случаи:**

- батерии и бързоизносващи се части
- неправилна употреба или употреба не по предназначение, напр. търговска употреба
- повреди, причинени от използване на грешни аксесоари
- повреди, дължащи се на външни влияния, напр. транспортни щети, повреди от атмосферни влияния, удар или счупване
- повреди, причинени от грешно напрежение на тока (мрежово напрежение), напр. при използване в чужбина
- ремонти с неоригинални части (оригинални резервни части могат да бъдат намерени тук: [www.ikra.de/ersatzteile/](http://www.ikra.de/ersatzteile/))
- ремонти или промени, които не са направени от нас
- използване на сила
- умишлено претоварване на двигателя
- умишъл, измама

Гаранционните ремонти могат да се извършват само в упълномощени сервиси или от сервизните специалисти на производителя, в противен случай гаранцията се прекратява. Адресите на сервизите могат да бъдат намерени на [www.ikra.de/serviceadressen](http://www.ikra.de/serviceadressen). По време на ремонта не предоставяме на клиента уред под наем.

Разходите за ремонт, които не се покриват от гаранцията, ще бъдат начислени на клиента. Ремонтите, които водят до допълнителни разходи, се уговарят предварително с клиента.

**Предявяване на претенция (гаранционен случай):**

Ако по време на гаранционния период продуктът не работи или не работи по начина, предвиден за употребата му, става въпрос за гаранционен случай.

Моля, в случай на reclamaция, се свържете на

Телефон: +49 (0) 6071-3003-0

Имейл: [kundenservice@ikra.de](mailto:kundenservice@ikra.de)

Допълнителни адреси на сервизите, с които можете да се свържете, ако се нуждаете от сервизиране, можете да намерите на [www.ikra.de/serviceadressen](http://www.ikra.de/serviceadressen).

Предявяването на претенция към неизправност трябва да стане веднага след появяването ѝ и в рамките на гаранцията.

Нашите компетентни горещи линии за обслужване на клиенти и техническа поддръжка ще Ви съветват през целия гаранционен период. Ако възникне гаранционен случай, свържете се с нас и можете да ни изпратите дефектния уред безплатно на територията на Германия. Ремонтираният или подмененият уред (резервен уред) също ще Ви бъде върнат безплатно.



**Garantiperiode:**

Garantien er på 2 år fra overdragelsen. Den originale regning eller kopi af regningen fungerer som dokumentation.

**Garantigiver:**

ikra GmbH, Schlesier Straße 36, D-64839 Münster-Altheim, Tyskland

**Gyldighedsområde:**

Garantien er kun rettet mod forbrugere. Forbruger er enhver naturlig person, som indgår en retshandel til formål, som overvejende hverken kan henføres til vedkommendes erhvervmæssige aktiviteter eller aktiviteter som selvstændig erhvervsdrivende.

Garantien gælder for alle produkter købt i EU, Storbritannien og Schweiz.

**Ingen begrænsning af købers lovmæssige rettigheder:**

For køberen er der inden for rammerne af de gældende nationale retsbestemmelser om forbrugerkøb lovmæssige rettigheder, som f.eks. mangelsansvar (kvalitetsgaranti), som ikke begrænses af garantien.

**Garantiens indhold:**

I garantitilfælde afholder garantigiver reparations- og materialeudgifterne til defekte dele. Kan en reparation ikke betale sig, forbeholder vi os over kunden ret til at stille en udskiftningsenhed til rådighed. Refusion af købsprisen er udelukket inden for rammerne af garantien. Porto og forsendelsesudgifter inden for Tyskland betales i garantitilfælde af ikra GmbH. Forsendelsesudgifter fra eller til andre lande end Tyskland samt told- og importomkostninger betales af kunden. Reparation eller udskiftningsenhed fører ikke til ny start på garantien.

**Der er ingen garanti eller garantien ophører i følgende tilfælde:**

- genopladelige batterier og sliddele
- ikke-faglig korrekt brug eller brug i strid med det tilsigtede formål, f.eks. erhvervmæssig brug
- skader, som er opstået som følge af brug af forkert tilbehør
- skader som følge af ydre påvirkning f.eks. transportskader, vejrligsskader, slag eller brud
- skader, som er opstået som følge af forkert strømspænding (netspænding) f.eks. ved brug i udlandet
- reparationer med ikke-originale dele (originale dele findes på: [www.ikra.de/ersatzteile/](http://www.ikra.de/ersatzteile/))
- reparationer eller ændringer, som ikke er foretaget af os
- voldsanvendelse
- overbelastning af motoren i ond tro
- forsæt, svig

Reparationer dækket af garantien må kun foretages af autoriserede værksteder eller af fabrikkundeservice, ellers bortfalder garantien. Du finder serviceadresser på [www.ikra.de/serviceadressen](http://www.ikra.de/serviceadressen). Under reparationen stiller vi ikke låneudstyr til rådighed for kunden.

Reparationsudgifter, som ikke falder ind under garantien, bliver faktureret til kunden. Foretagelse af reparationer, som udløser ekstra udgifter, afstemmes på forhånd med kunden.

**Fremsættelse af garantikrav (garantitilfælde):**

Fungerer produktet ikke i garantiperioden eller ikke som tilsigtet, drejer det sig om et garantitilfælde.

Kontakt os venligst ved garantitilfælde på

telefon +49 (0) 6071-3003-0

E-mail: [kundenservice@ikra.de](mailto:kundenservice@ikra.de)

Yderligere serviceadresser, som du gerne må bruge, hvis du har brug for service, findes på [www.ikra.de/serviceadressen](http://www.ikra.de/serviceadressen).

Manglen skal gøres gældende straks ved manglens indtræden og inden for garantiperioden.

Vores kompetente kundeservice og teknikhotline står gerne til rådighed med råd og dåd i hele garantiperioden. Indtræder der et garantitilfælde, skal du kontakte os, og du kan inden for Tyskland sende det defekte udstyr til os uden omkostninger. Returneringen af det reparerede eller udskiftede udstyr (erstatningsenhed) til dig er også gratis for dig.

**Garantiperiod:**

Garantin gäller 2 år efter överlämningen. Det ursprungliga originalfakturan eller en kopia av fakturan gäller som bevis.

**Garantiegeber:**

ikra GmbH, Schlesier Straße 36, D-64839 Münster-Altheim, Tyskland

**Garantins giltighet:**

Garantin gäller endast för konsumenter. Konsumenter är alla fysiska personer som avslutar en juridisk transaktion för syften som huvudsakligen vare sig avser deras kommersiella verksamhet eller verksamhet som egenföretagare.

Garantin gäller alla produkter som förvärfvas inom EU, Storbritannien och Schweiz

**Ingen begränsning av köparens lagliga rättigheter:**

Köparen har lagstadgade rättigheter inom ramen för tillämplig nationell lagstiftning om köp av konsumentvaror, t.ex. avhjälpande åtgärder vid brister (garanti), som inte begränsas av garantin.

**Garantins omfattning:**

Vid reklamationer står garantigivaren för reparations- och materialkostnader för defekta delar. Om en reparation inte är ekonomiskt försvarbar förbehåller vi oss rätten att förse kunden med en ersättningsprodukt. Återbetalning av köpeskillingen ingår inte i garantin. Porto och fraktkostnader inom Tyskland täcks av ikra GmbH vid reklamationer. Fraktkostnader från eller till andra länder än Tyskland samt tull- och importkostnader betalas av kunden. Reparation eller ersättningsprodukt innebär inte att garantiperioden startar om.

**Garantin gäller inte eller upphör gälla i följande fall:**

- Batterier och slitdelar
- Felaktig eller inte avsedd användning, t.ex. kommersiell användning
- Skador som uppstått på grund av att felaktiga tillbehör har använts
- Skador på grund av yttre inverkan, t.ex. transportskador, skador orsakade av väder, stötar eller brott
- Skador orsakade av felaktig spänning (nätspänning) t.ex. under användning utomlands
- Reparationer med delar som inte är originaldelar (originalreservdelar finns här: [www.ikra.de/ersatzteile/](http://www.ikra.de/ersatzteile/))
- Reparation eller modifiering som inte har utförts av oss
- Användning av våld
- Medveten överbelastning
- Uppsåt, bedräglig handling

Reparation inom ramen för garantin måste utföras av auktoriserade verkstäder eller vår fabrikskundtjänst, i annat fall upphör garantin att gälla. Serviceadresser finns på [www.ikra.de/serviceadressen](http://www.ikra.de/serviceadressen). Vi tillhandahåller ingen låneprodukt till kunden under reparationstiden.

Kunden faktureras kostnaderna för reparationer som inte faller under garantin. Om reparationer utlöser extra kostnader beslutar vi inte om reparation utan att först samråda med kunden.

**Utnyttja garantin (reklamation):**

Om produkten inte fungerar, eller inte fungerar som avsett, under garantiperioden har du rätt att reklamera produkten.

Vid reklamation ombeds du kontakta

Telefon: +49 (0) 6071-3003-0

E-post: [kundenservice@ikra.de](mailto:kundenservice@ikra.de)

Fler serviceadresser dit du kan vända dig vid en reklamation finns på [www.ikra.de/serviceadressen](http://www.ikra.de/serviceadressen).

Bristen måste reklameras utan dröjsmål så snart den upptäcks samt inom garantiperioden.

Vår kompetenta kundsupport och tekniska support hjälper dig gärna med råd och dåd under hela garantiperioden. Kontakta oss om du vill utnyttja garan, så kan du skicka den defekta produkten till oss utan kostnad inom Tyskland. Frakten tillbaka till dig eller den utbytta produkten (ersättningsprodukt) är också utan kostnad för dig.

**Takuuaika:**

Takuuaika on 2 vuotta alkaen tuotteen luovutuksesta. Todisteeksi kelpaa laskutosite tai laskun kopio.

**Takuun myöntäjä:**

ikra GmbH, Schlesier Straße 36, D-64839 Münster-Altheim, Saksa

**Soveltamisala:**

Takuu koskee vain kuluttajia. Kuluttaja on luonnollinen henkilö, mikä sulkee pois sellaisten oikeustomien mahdollisuuden, jotka liittyvät liiketoimintaan tai itsenäiseen ammatinharjoittamiseen.

Takuu on voimassa kaikille tuotteille, jotka on hankittu EU:ssa, Isossa-Britanniassa ja Sveitsissä.

**Ostajan lakisääteisiä oikeuksia ei rajoiteta:**

Ostajan turvana on voimassa olevaan kansalliseen lainsäädäntöön kuuluvia kulutustavarakauppaa säänteleviä lakeja ja asetuksia, kuten esim. tuotteissa olevien puutteiden vastuukysymyksiin (takuu) liittyvät säädökset, joita tämä takuu ei rajoita.

**Takuun sisältö:**

Takuutapauksessa takuun myöntäjä vastaa viallisten osien korjaus- ja materiaalikuluista. Jos korjaaminen ei ole taloudellista, pidätämme oikeuden antaa asiakkaalle sen sijaan korvaavan laitteen. Ostohinnan palautus ei ole takuun puitteissa mahdollista. Takuutapauksissa ikra GmbH maksaa posti- ja lähetyskulut Saksan sisällä. Lähetyskulut muualle kuin Saksaan tai muualta kuin Saksasta sekä tulli- ja maahantuontikulut ovat asiakkaan vastuulla. Tuotteen korjaaminen tai laitteen vaihto ei aloita takuuaikaa alusta.

**Takuu ei ole voimassa tai se raukeaa seuraavissa tapauksissa:**

- Akut ja kulutusosat
- Epäasianmukainen tai käyttötarkoituksen vastainen käyttö, esim. ammattikäyttö
- Väärin lisävarusteosien käytöstä aiheutuvat vahingot
- Ulkoisesta vaikutuksesta aiheutuvat vahingot, esim. kuljetusvahingot, säätilan aiheuttamat vahingot, iskut tai murtumiset
- Väärästä sähköjännitteestä (verkkojännite) aiheutuvat vahingot, esim. käytettäessä laitetta ulkomailla
- Muiden kuin alkuperäisten osien käyttäminen korjauksissa (alkuperäiset osat löytyvät tästä osoitteesta: [www.ikra.de/ersatzteile/](http://www.ikra.de/ersatzteile/))
- Korjaukset tai muutokset, joita me emme ole tehneet
- Voimankäyttö
- Moottorin tarpeeton ylikuormittaminen
- Tahallisesti, vilpillisessä mielessä aiheutetut vahingot

Takuukorjaukset saa teettää vain valtuutetuissa korjaamoissa tai tehtaan asiakashuollossa, muuten takuu lakkaa olemasta voimassa. Palveluosoitteet löytyvät osoitteesta [www.ikra.de/serviceadressen](http://www.ikra.de/serviceadressen). Emme anna asiakkaalle korjaamisen ajaksi toista laitetta lainaksi.

Takuun ulkopuolisista korjauskustannuksista lähetetään asiakkaalle lasku. Lisäkuluja aiheuttavista korjauksista sovitaan asiakkaan kanssa etukäteen.

**Takuun voimaansaattaminen (takuutapaus):**

Jos tuote ei takuuajana toimi tai se ei toimi käyttötarkoituksensa mukaisella tavalla, kyse on takuutapauksesta.

Ota takuutapauksessa yhteyttä seuraavasti

Puhelin: +49 (0) 6071-3003-0

Sähköposti: [kundenservice@ikra.de](mailto:kundenservice@ikra.de)

Muut palveluosoitteet, joihin takuutapauksessa voi ottaa yhteyttä, ovat osoitteessa [www.ikra.de/serviceadressen](http://www.ikra.de/serviceadressen).

Puutetta koskeva takuuvaatimus on esitettävä välittömästi puutteen esiintymisen jälkeen ja takuuajan kuluessa.

Asiantunteva asiakaspalvelumme ja tekninen tukemme on apunasi koko takuuajana ja antaa mielellään neuvoja ja ohjeita. Jos takuutapaus syntyy, ota yhteyttä meihin. Voit lähettää viallisen laitteen maksutta meille Saksassa. Myös korjatun laitteen tai vaihdetun laitteen (varalaite) takaisin lähettäminen on sinulle ilmaista.

**Garantii kestus:**

Garantii kehtib 2 aastat alates üleandmisest. Tõendina kehtib originaal-arvetšekk või arvekoopia.

**Garantiandja:**

ikra GmbH, Schlesier Straße 36, D-64839 Münster-Altheim, Saksamaa

**Kehtivuspiirkond:**

Garantii on suunatud ainult tarbijatele. Tarbija on iga füüsiline isik, kes sõlmib juriidilisi tehinguid eesmärkidel, mida ei saa määrata peamiselt tema kommertstegevuse ega iseseisva kutsetegevuse hulka.

Garantii kehtib kõigile toodetele, mis soetati ELis, Suurbritannias ja Šveitsis.

**Ostja seadusega sätestatud õiguste piirang:**

Ostjale kehtivad tarbekaupade ostul siseriiklike õiguseeskirjade raames seadusega sätestatud õigused nagu nt vastutus puuduste eest (pretensiooniõigus), mida garantiiga ei piirata.

**Garantiinõude sisu:**

Garantiijuhtumi korral kannab garantiandja defektsete osade remondi- ja materjalikulud. Kui remont on majanduslikult ebaotstarbekas, siis jätame endale õiguse anda kliendile asendusseade. Ostuhinna hüvitamine garantii raames on välistatud. Posti- ja saatekulud kannab garantiijuhtumi korral Saksamaa piires ikra GmbH. Saatekulud teistest riikidest või teistesse riikidesse kui Saksamaa ja tolli- ning impordikulud peab kandma klient. Remont või asendusseade ei alusta garantiid uuesti.

**Garantii ei kehti või kaotab kehtivuse järgmistel juhtudel:**

- Akud ja kuluosad
- Asjatundmatu või eesmärgile mittevastav kasutus, nt kommertskasutus
- Kahjud, mis on tekkinud valede tarvikuosade kasutamisest
- Välisest mõjust tingitud kahjud, nt transpordikahjustused, ilmastikukahjustused, löök või purunemine
- Kahjud, mis on tekkinud valest elektripingest (võrgupingest) nt välismaal kasutamisel
- Remondid mitteoriginaalosaladega (originaalvaruosad leiate siit: [www.ikra.de/ersatzteile/](http://www.ikra.de/ersatzteile/))
- Remondid või muudatused, mida pole teostanud meie
- Toore jõu avaldamine
- Mootori kuritahtlik ülekoormamine
- Ettekavatsus, pahatahtlik pettus

Garantiiremonte tohivad teostada ainult volitatud töökojad või tehase klienditeenindus, vastasel juhul kaotab garantii kehtivuse. Teeninduste aadressid leiate [www.ikra.de/serviceadressen](http://www.ikra.de/serviceadressen) alt. Remondi ajal ei anta kliendile rendiseadmeid.

Garantii alla mittekuuluvad remondikulud esitatakse kliendile. Remontide teostamises, mis põhjustavad täiendavaid kulusid, lepitakse eelnevalt kliendiga kokku.

**Garantiinõude kehtestamine (garantiijuhtum):**

Kui toode garantii kestel ei talitse üldse või ei talitse kasutuseks ettenähtud viisil, siis on tegemist garantiijuhtumiga.

Palun pöörduge garantiijuhtumil:

Telefon: +49 (0) 6071-3003-0

E-post: [kundenservice@ikra.de](mailto:kundenservice@ikra.de)

Edasised teeninduste aadressid, kuhu saate teenindusjuhtumi korral meelsasti pöörduda, leiate [www.ikra.de/serviceadressen](http://www.ikra.de/serviceadressen) alt.

Puudus tuleb kehtestada viivitamatult pärast puuduse tekkimist ja garantii piires.

Meie kompetentsed kliendi-fooliin ja tehnika-fooliin on kogu garantiiaja vältel Teile nõu ning jõuga abiks. Kui tekib garantiijuhtum, siis võtke meiega ühendust ja Te saate defektse seadme Saksamaa piires tasuta meile saata. Samuti toimub remonditud või väljavahetatud seadme (asendusseade) tagasisaatmine Teile tasuta.

**Okres gwarancji:**

Gwarancja wynosi 2 lata od momentu dostawy. Oryginał lub kopia faktury jest uznawana za dowód.

**Poręczyciel:**

ikra GmbH, Schlesier Straße 36, D-64839 Münster-Altheim, Niemcy

**Zakres obowiązywania:**

Gwarancja jest tylko dla konsumentów. Konsumentem jest każda osoba fizyczna, która dokonuje czynności prawnej w celach, które w przeważającej mierze nie mają charakteru komercyjnego ani nie są związane z jej samodzielną działalnością zawodową.

Gwarancja obowiązuje dla wszystkich produktów, które zostały nabyte na terenie UE, w Wielkiej Brytanii oraz w Szwajcarii.

**Brak ograniczenia praw kupującego:**

W ramach obowiązujących przepisów krajowych dotyczących sprzedaży towarów konsumpcyjnych nabywcy przysługują prawa, takie jak odpowiedzialność za wady (gwarancja), które nie są ograniczone gwarancją.

**Treść gwarancji:**

W przypadku reklamacji gwarancyjnej, poręczyciel ponosi koszty naprawy i koszty materiałowe wadliwych części. Jeśli naprawa jest nieekonomiczna, zastrzegamy sobie prawo do dostarczenia klientowi urządzenia zastępczego. Zwrot ceny zakupu jest wykluczony w ramach gwarancji. Koszty przesyłki i wysyłki na terenie Niemiec w przypadku gwarancji ponosi ikra GmbH. Koszty wysyłki z lub do krajów innych niż Niemcy, jak również koszty celne i importowe ponosi klient. Naprawa lub wymiana sprzętu nie prowadzi do ponownego przyznania gwarancji.

**Gwarancja nie istnieje lub wygasa w następujących przypadkach:**

- Baterie i części zużywalne
- niewłaściwe lub nieprawidłowe użycie, np. użycie komercyjne
- Uszkodzenia spowodowane użyciem niewłaściwych akcesoriów
- Uszkodzenia spowodowane czynnikami zewnętrznymi, np. uszkodzeniami transportowymi, uszkodzeniami pogodowymi, uderzeniami lub pęknięciami
- Uszkodzenia spowodowane niewłaściwym napięciem (napięcie sieciowe), np. podczas użytkowania za granicą
- Naprawy z nieoryginalnymi częściami (oryginalne części zamienne można znaleźć tutaj: [www.ikra.de/ersatzteile/](http://www.ikra.de/ersatzteile/))
- Naprawy lub zmiany, które nie zostały przez nas wykonane
- użycie siły
- celowe przeciążenie silnika
- powyższa złośliwość, zła wiara

Naprawy gwarancyjne mogą być wykonywane tylko przez autoryzowane warsztaty lub przez zakładowy dział obsługi klienta, w przeciwnym razie gwarancja zostanie unieważniona. Adresy usług można znaleźć pod adresem [www.ikra.de/serviceadressen](http://www.ikra.de/serviceadressen). Nie udostępniamy klientowi sprzętu wypożyczanego podczas naprawy.

Kosztami napraw, które nie są objęte gwarancją, zostanie obciążony klient. Wykonanie takich napraw, które pociągają za sobą dodatkowe koszty, zostanie wcześniej uzgodnione z klientem.

**Zapewnienie gwarancji (w przypadku gwarancyjny):**

Jeżeli produkt nie będzie działał w okresie gwarancyjnym lub nie będzie działał zgodnie z jego przeznaczeniem, jest to przypadek gwarancyjny.

W przypadku gwarancyjnym prosimy o kontakt

Telefon: +49 (0) 6071-3003-0

E-Mail: [kundenservice@ikra.de](mailto:kundenservice@ikra.de)

Dalsze adresy usług, z którymi można się skontaktować w przypadku konieczności skorzystania z serwisu, znajdują się pod adresem [www.ikra.de/serviceadressen](http://www.ikra.de/serviceadressen).

Stwierdzenie wady musi być dokonane natychmiast po wystąpieniu wady i w ramach gwarancji.

Nasza kompetentna infolinia dla klientów oraz infolinia techniczna służą radą i pomocą przez cały okres gwarancji. W przypadku wystąpienia przypadku gwarancyjnego należy skontaktować się z nami, a wadliwe urządzenie można bezpłatnie wysłać do nas na terenie Niemiec. Przesyłka zwrotna naprawionego urządzenia lub wymienionego urządzenia (urządzenia zastępczego) jest również bezpłatna.

**EG-KONFORMITÄTSERKLÄRUNG / EC DECLARATION OF CONFORMITY****Ikra GmbH, Schlesierstrasse 36, 64839 Münster, Germany**

- D** - erkl rt folgende Konformit t gem   EU-Richtlinie und Normen f r Artikel  
**GB** - explains the following conformity according to EU directives and norms for the following product  
**FR** - d clare la conformit  suivante selon la directive CE et les normes concernant l'article  
**IT** - dichiara la seguente conformit  secondo la direttiva UE e le norme per l'articolo  
**NL** - verklaart de volgende overeenstemming conform EU richtlijn en normen voor het product  
**E** - declara la siguiente conformidad a tenor de la directiva y normas de la UE para el art culo  
**PT** - declara a seguinte conformidade, de acordo com a directiva CE e normas para o artigo  
**DK** - attesterer f lgende overensstemmelse i medf r af EU-direktiv samt standarder for artikel  
**SE** - f rklarar f ljande  verensst mmelse enl. EU-direktiv och standarder f r artikeln  
**FIN** - vakuuttaa, ett  tuote t ytt   EU-direktiivin ja standardien vaatimukset  
**EE** - t endab toote vastavust EL direktiivile ja standarditele  
**CZ** - vyd v  n sledující prohl šení o shod  podle sm rnice EU a norem pro v robek  
**SI** - potrjuje sledečo skladnost s smernico EU in standardi za izdelek  
**SK** - vyd v  nasledujúce prehl senie o zhode podla smernice E  a noriem pre v robok  
**HU** - a cikkekhez az EU-ir nyvonal  s Norm k szerint a k vetkez  konformit st jelent ki  
**PL** - deklaruje zgodno c wymienionego poniżej artykułu z nast puj cymi normami na podstawie dyrektywy WE  
**BG** - декларира съответното съответствие съгласно Директива на ЕС и норми за артикул  
**LV** - paskaidro š du atbilstību ES direktīvai un standartiem  
**LT** - apibūdina šį atitikimą EU reikalavimams ir prekės normoms  
**RO** - declar  urm toarea conformitate conform directivei UE și normelor pentru articolul  
**GR** - δηλώνει την ακόλουθη συμμόρφωση σύμφωνα με την Οδηγία ΕΚ και τα πρότυπα για το προϊόν  
**HR** - potvrđuje sljedeću usklađenost prema smjernicama EU i normama za artikl  
**RU** - следуюющим удостоверяется, что следующие продукты соответствуют директивам и нормам ЕС  
**TR** - Ürünü ile ilgili AB direktifl eri ve normları gereğince a ağıda açıklanan uygunluęu belirtir  
**NO** - erkl rer f lgende samsvar i henhold til EU-direktivet og standarder for artikkel

**Elektro Teleskop Asts ge IEAS 750**

<input checked="" type="checkbox"/>	<b>2006/42/EG</b>	<input checked="" type="checkbox"/>	<b>2000/14/EG+2005/88/EG</b>	
<input checked="" type="checkbox"/>	<b>2014/30/EU</b>	<input checked="" type="checkbox"/>	<b>Annex V</b>	<input type="checkbox"/> <b>Annex VI</b>
	<b>2014/35/EU</b>			
<input checked="" type="checkbox"/>	<b>2011/65/EU</b>		Noise: measured $L_{WA}$	<b>104,1 dB (A)</b>
	<b>2016/1628/EU + 2017/656/EU</b>		Noise: guaranteed $L_{WA}$	<b>104 dB (A)</b>

## Normen / Standard References:

- EN 60745-1:2009/A11:2010;**  
**EN ISO 11680-1:2011;**  
**EN 55014-1:2017+A11:2020;**  
**EN 55014-2: 2015;**  
**EN IEC 61000-3-2:2019;**  
**EN 61000-3-3:2013+A1:2019;**  
**EN IEC 63000:2018**

Seriennummern von 3019500000001 bis 3019599999999

Prüfstelle / Notify Body: <b>EC-Type Examination No. 21SHW1250-01</b>	<b>Intertek Deutschland GmbH 0905</b> <b>Stangenstra�e 1, 70771 Leinfelden-Echterdingen</b>
--	--

Münster, 18.10.2021

Aufbewahrung der technischen Unterlagen:

Matthias Fiedler, Senior Product Manager Ikra GmbH

Matthias Fiedler, Ikra GmbH, Schlesierstrasse 36, 64839 Münster, Germany



# SERVICE



Aktuelle Service-Adressen finden Sie immer unter:

Latest service adresses can be found under:

Vous trouvez nos adresses SAV sous:

Las direcciones actuales para asistencia técnica las encuentran siempre con:

**www.ikramogatec.com**



## DE | Ikra Mogatec - Service

c/o Mogatec Moderne Gartentechnik GmbH  
Max-Wenzel-Str. 31  
09427 Ehrenfriedersdorf  
☎ +3725 449-335  
✉ service.ikra@mogatec.com

## FR | Ikra Service France

20 Rue Hermes ZI de la Vigne, Bâtiment 5  
31190 Auterive  
☎ +801 840 884  
✉ service.FR@mogatec.com

## MD | IOLSOM S.R.L.

Mateevici Str., 38/1  
2009 Chisinau  
☎ +373 22 214075  
✉ iolsomtd@googlemail.com

## AM | UNITOOLS LLC

Davit Anghat, 4  
0002 Yerevan  
☎ +374 10 239697  
✉ unitools@mygarden.am

## GB | BGR8 Ltd. c/o Seabourne Group

South Portway Close  
Round Spinney  
GB-Northampton, NN3 8RH  
☎ UK/N.Ireland: 0344 824 3524  
✉ customerservice@b-gr8.co.uk

## NL | Muldertechniek

Noorderkijl 1  
9571 AR 2 e Exloermond  
☎ +800 283 8000  
✉ Service.NL@mogatec.com

## AT | Ikra - Reparatur Service

c/o Mogatec Moderne Gartentechnik GmbH  
Max-Wenzel-Str. 31  
09427 Ehrenfriedersdorf - Deutschland  
☎ +43 7207 34115  
✉ info@ikra.de

## GR | Vrontani P. Christina

3 Molas Street  
13679 Acharnes  
☎ +30 210 2402020  
✉ christina.vrontani@gmail.com, ergo@vrontani.gr

## NO | Maskin Importøren AS

Verpetveien 34  
1540 Vestøy  
☎ +47 64 95 35 00  
✉ post@maskinimp.no

## BE | Muldertechniek

Noorderkijl 1  
9571 AR 2 e Exloermond  
☎ +31 599 745024  
✉ info@muldertechniek.nl

## HR | VAR - ERCO d.o.o.

Stipanč Vilova 14A  
10090 ZAGREB  
☎ +385 91 571 3164  
✉ var.erco@gmail.com

## PL | Victus-Emak Sp. z o.o.

ul. Karpia 37  
61-619 Poznań  
☎ 61 823 83 69  
✉ serwis@victus.com.pl

## BG | DEZMOMOTORS LTD

Drujba 1, 5038 Str, near block 86a  
1592 Sofia  
☎ +359 2 4830225  
✉ markovad@dezmmotors.com

## HU | Tooltechnic Kft.

Vaskapu Utca 10-14,  
H-1097 Budapest  
☎ +36 1 330 4465  
✉ alkatresz@tooltechnic.net

## PT | Cabostor LDA.

Zona Ind. do Salgueiro, Lote 29 Pav.B  
3530-259 Mangualde  
☎ +351 939 134 145  
✉ Spv.ikra@vilcol.pt

## CH | Ikra - Reparatur Service

c/o Mogatec Moderne Gartentechnik GmbH  
Max-Wenzel-Str. 31  
09427 Ehrenfriedersdorf - Deutschland  
☎ 0 800 89 72 43  
✉ service.CH@mogatec.com

## IN | Agritech Floritech Inc.

206 - B Rajindera Arihant Tower  
B-1 Community Centre Janak Puri  
New Delhi - 110058 / India  
☎ +91 11 45662679  
✉ info@agrifloritech.com

## RO | BRONTO COMPROD S.R.L.

Str. Corneliu Coposu nr. 35-37  
400235 Cluj-Napoca  
☎ +40 264 435 337  
✉ tehnic@bronto.ro

## CY | Lambrou Agro Ltd.

11 Othellos Street, Dali Industrial Zone  
2540 Nicosia  
☎ +357 22667908  
✉ info@lambrouagro.com.cy

## IR | BGR8 Ltd. c/o Seabourne Group

South Portway Close, Round Spinney  
Northampton, NN3 8RH  
☎ +353 1890 8823 74  
✉ enquiries@gardenhomepower.com

## SE | Ikra Service Sweden

Verkstadsqatan 8  
57341 Tranås  
☎ +46 763 268982  
✉ ikrawinbladh@gmail.com

## CZ | GentlemansTools s.r.o.

Nádražní 1585  
Turnov 51101  
☎ +420 737 858 868  
✉ info@gttools.cz

## IT | Ikra Service Italia, by BRUMAR

Loc. Valgera 110/B  
14100 ASTI (AT)  
☎ +800 768 412  
✉ service.IT@mogatec.com

## SI | BIBIRO d.o.o.

Tržaška cesta 233  
1000 Ljubljana  
☎ +386 1 256 4868  
✉ bibiro.ljubljana@siol.net

## DK | Bahn-Larsen

Skov- Have- og Parkmaskiner  
Vinkelvej 28  
7840 Højeslev  
☎ +45 48 28 70 20  
✉ post@bahn-larsen.dk

## JO | Taha & Qashou Agri Co. (LLC)

205 Mekka Street  
Amman 11821, Jordan  
☎ +962 6 585 0251  
✉ info@tahaandqashou.net

## SK | AGF Invest s.r.o.

Hliníková 365/39  
95201 Vrábce  
☎ +421 02 62 859549  
✉ info@agfinvest.sk

## EE | Hooldusbuss OÜ

Kabelikopli tee, 5  
79221 Kohila vald, Raplamaa  
☎ +372 56 678 672  
✉ info@hooldusbuss.ee

## LT | Ikra Lithuania

Kalvarijų g. 206  
08314 Vilnius  
☎ +370 641 76434 / +370 6491 5665  
✉ parduotuve@fokusgroup.lt

## TR | ZİMAŞ Ziraat Makinaları San. ve Tic. A.Ş.

1202/1 Sokak No:101/G Yenışehir  
35110 İZMİR  
☎ +90 232 4364618/4594094  
✉ info@zimasziraaat.com

## ES | Yaros Dau SLU

C/ Puigpaltre nº 48, Polígono Industrial UP4  
17820 Banyoles (Girona)  
☎ +900 983 432  
✉ service.ES@mogatec.com  
Horario: de 09:00 a 13:00 y 15:00 a 17:00

## LU | Bobinage Georges Back

53 Rue Nic. Meyers  
4918 Bascharage  
☎ +352 507622  
✉ +352 504889

## UA | TOB „TK „Євроінструмент“ (LLC “TC “Euroinstrument”)

бул. І. Ленєє, 79  
04080 м. Київ, Україна  
☎ +38 (044) 332-24-12 / +38 (068) 424-41-55  
✉ ikra@eurotools.com.ua

## FI | Railmit Oy

Hakunivahe 1  
26100 Rauma  
☎ 02-822 2887 arkinen klo. 09.00 – 18.00  
✉ posti@railmit.fi

## MK | FEROLEKTRO D.O.O.

Str.Nikola Parapunov br.35A/3  
1000 Skopje  
☎ +389 2 3063190  
✉ fero@t-home.mk